

# 2024/25

**SCHÄPER**   
SPORTGERÄTEBAU

## Fußballtore und Zubehör

Geprüfte Qualität direkt vom Hersteller



# 1



**BALLSPORT 1**



- Großfeldtore
- Trainingstore
- Jugendtore
- Kleinfeldtore
- Minifußballtore
- Bolzplatztore
- Beach Soccer-Tore
- und vieles mehr...



→ Mit uns beginnt Begeisterung.



Alle Produkte finden Sie  
auch in unserem Shop unter:  
[www.sportschaeper.de/shop](http://www.sportschaeper.de/shop)

## Vorwort



→ Schäper Sportgerätebau GmbH  
Die Familie Hesse

Sehr geehrte Damen und Herren, liebe Kunden,

seit über 65 Jahren stellt die Firma Schäper Sportgerätebau GmbH qualitativ hochwertige Sportgeräte her. Die Qualität und das Preis-Leistungs-Verhältnis haben dazu geführt, dass die Bekanntheit der Schäper-Produkte nicht nur auf Deutschland und den deutschsprachigen Raum begrenzt blieb. Unsere Produkte finden Sie heute in etlichen Sportanlagen, Stadien und Arenen auf der ganzen Welt. Sportgeräte unseres Hauses finden ihren Einsatz bei Welt-, Europa- sowie Deutschen-Meisterschaften und tragen ihren Teil zu den sportlichen Erfolgen bei. Von Australien bis nach Venezuela wissen unsere Kunden die Sportgeräte von Schäper zu schätzen – Qualität hat eben Tradition bei der Firma Schäper und das nicht seit gestern, sondern seit über 65 Jahren!

Liebe Sportfreunde,  
wie in einem sportlichen Wettbewerb auch ist es der direkte Vergleich, der unsere Kunden in der Vergangenheit überzeugte und künftig überzeugen wird. Ob Hersteller oder Sportler, ob im Markt für Sportgeräte oder auf dem Spielfeld, ein fairer Vergleich ist die beste Grundlage für eine gute, langfristig rentable und vor allem nachhaltige Entscheidung. Denn nur Sportgeräte, die lange halten, verhindern Neuanschaffungen, schonen die Ressourcen und sind auch für unsere Umwelt eine nachhaltige Entscheidung. Selbstverständlich vermitteln wir Ihnen gern auch einen persönlichen Kontakt zu bestehenden Kunden unseres Unternehmens.

**Fordern Sie uns heraus, vergleichen Sie uns und informieren Sie sich über unsere Produkte!**

Einige Stimmen aus der Praxis:

# billig kauft man zweimal

„Wenn man die Tore einmal in der Hand gehabt hat, so merkt man deutlich die hohe Qualität, die hier geliefert wurde. Ich kann nur wirklich jedem empfehlen, sich die Tore einfach anzusehen und die Qualität zu vergleichen.“

Wie sagt man doch so schön: „billig kauft man zweimal“ – bei den Toren aus dem Hause Schäper mache ich mir hier aber keine Sorgen“.

→ Carsten Ramelow, ehemaliger Nationalspieler und Fußballprofi

„Bei den Produkten der Firma Schäper handelt es sich um den „Mercedes“ unter den Sportgeräten. Das Preis-Leistungs-Verhältnis stimmt und die Qualität der Produkte ist wirklich super. Durch die Schäper Produkte gewinnen die Sportanlagen der Stadt Neu-Isenburg an Flexibilität, da die Produktkompatibilität ein schnelles Austauschen der Produkte zwischen den Sportanlagen unserer Stadt ermöglicht.“

→ Detlef Leukroth, Stadt Neu-Isenburg  
Fachbereich Sport

„Die Blindenfußballabteilung des MTV Stuttgart 1843 e. V. ist sehr zufrieden mit den Toren der Firma Schäper aus Münster. Die Tore sind speziell für uns angefertigt worden. Ein Fußballtor mit den Maßen eines Hockeytores – das gab es in der Form zuvor nicht. Eine Regeländerung im Blindenfußball sieht seit 2017 aber eben solche Torgrößen vor. Die Abstimmung mit dem Unternehmen war sehr offen und insbesondere die schnelle Auslieferung der Tore hat unseren Trainingsablauf enorm verbessert.“

→ Alexander Fangmann, MTV-Spieler und Kapitän der Deutschen Blindenfußball-Nationalmannschaft

„Für mich sind Schäper-Sportgeräte das Ultimate! Sie entsprechen nicht nur allen sportlichen Standards, sondern sind auch besonders sicher und spitzenmäßig verarbeitet. Kurzum: Qualität die Spaß macht!“

→ Michael Koziol, Stadt Berlin – BZA Tempelhof-Schöneberg, Abt. Familie, Jugend und Sport



## Inhaltsverzeichnis

### → Service

• Sicherheit und Service	04
• Serviceleistungen	05
• Green Matter	06
• Historie	08
• Neuheiten	09
• Tor ist nicht gleich Tor	10
• Referenzen	97
• Stichwortverzeichnis	98
• Ansprechpartner	99

### → Fußball

#### Großfeldtore (7,32 x 2,44 m)

• Großfeldtore, Typ 1, FIFA-Quality	13
• Großfeldtore, Typ 2, FIFA-Quality	14
• Großfeldtore, Typ 1	15
• Großfeldtore, Typ 2	16
• Zubehör Großfeldtore	17

#### Trainingstore (7,32 x 2,44 m)

• Trainingstore, Typ 3	22
• Versetzbare Trainingstore	24
• Schwenkbare Trainingstore	30

#### Jugendtore / Kleinfeldtore (5,00 x 2,00 m)

• Jugendfußballtore / Kleinfeldtore	32
• Jugendfußballtore, Typ 2	38
• Schwenkbare Jugendfußballtore	39
• Zubehör Jugendfußballtore, Typ 2	40

#### Kleinfeldtore / Bolzplatztore (3,00 x 2,00 m)

• Kleinfeldtore / Bolzplatztore	42
---------------------------------	----

#### Sonstige Tore (3,00 x 2,00 m)

• Beach Soccer-Tore	45
• Soccer-Tore (Indoor/ Outdoor)	47
• Sonderanfertigungen Fußballtore	48
• Minifußballtore	51
• Bolzplatztore	55

#### Zubehör Fußball und Fußballtore

• Kippsicherungen für Fußballtore	60
• Zubehör Fußballtore	62
• Netze Fußballtore, Typ 1 / Typ 2 / Typ 3	68

### → Sportplatz

• Kopfballpendel	70
• Zubehör für Spiel und Training / Zubehör Fußball	71
• Torschusswände	73
• Rasenmarkierungen	74
• Spieler- und Betreuerkabinen	76
• Zubehör Spieler- und Betreuerkabinen / Zubehör	86
• Kassenhaus	86
• Spieler- und Sportlerbänke	87
• Spielertunnel	88
• Zuschauertribüne, Tribünensysteme	89
• Barrierensysteme und Zubehör	90
• Bodenhülsen	91
• Ballfang- und Sicherheitszäune	92
• Fußball-Poolbillard	96

### → Barrierefreie Sportgeräte

96



Einfach per Smartphone scannen und Kataloge downloaden. Oder fordern Sie noch heute unsere aktuellen Kataloge oder Einbaupläne per Post an.



Alle Produkte finden Sie auch direkt in unserem Shop unter: [www.sportschaeper.de](http://www.sportschaeper.de)



Besuchen Sie uns auch auf Facebook und Instagram!

[www.facebook.com/sportschaeper](https://www.facebook.com/sportschaeper)

[www.instagram.com/sportschaeper](https://www.instagram.com/sportschaeper)



# Wir tun mehr für unsere Kunden, als nur Geräte zu verkaufen.

Schäper steht für Qualität, Sicherheit und Service!



**Sicherheitsüberprüfung von Geräten**



**Beratung & Einweisung für Projekte**



**Installieren & Montieren zum Festpreis**



**Verleih & Betreuung von Geräten**



## Vor-Ort Service für Vereine und Kommunen

In Zeiten knapper Budgets und Umweltressourcen kommt es auf jeden Rohstoff an. Nicht immer müssen defekte Sportgeräte aus Aluminium entsorgt werden. Oftmals lohnt sich eine Reparatur vor Ort! Wie jedes Produkt zeigen auch Sportgeräte aus Aluminium nach einigen Jahren erste Ermüdungserscheinungen. Diese kündigen sich durch Risse in den Schweißnähten an. Wird hier nicht sofort gehandelt, dann weiten sich diese Risse aus und die Schweißnaht kann komplett reißen! Nicht immer muss ein solches Sportgerät durch ein neues Gerät ersetzt werden, da eine Reparatur oftmals möglich ist. Dabei stehen Vereine und Kommunen aber vor zwei Problemen:

1. Um einen Riss oder gar eine komplett offene Schweißnaht zu reparieren, bedarf es eines hohen Know-how im Bezug auf das Schweißverfahren!
2. Es wird ein geeignetes Transportmittel benötigt, um das Sportgerät zur Reparatur zu bringen!

### Unsere Serviceleistung im Überblick:

- Überprüfung der Sportgeräte vor Ort.
- Reparatur der Sportgeräte (inkl. notwendige Schweißarbeiten) vor Ort.
- Equipment vor Ort ist nicht erforderlich.
- Auf Wunsch: Funktionsüberprüfung weiterer Sportgeräte.

**Fordern Sie ein Angebot an! Oftmals lohnt eine Reparatur und schon knappe Budgets und die Ressourcen unserer Umwelt!**



## „Echte“ acht Jahre Garantie – vom Hersteller

Auf vollverschweißte Teile der durch unser Siegel gekennzeichneten Geräte! Bitte beachten Sie hierzu auch unsere Garantiebedingungen.

**Qualität und Service auf die Sie sich verlassen können! Fordern Sie uns heraus und lassen Sie sich von uns überzeugen!**



## Recycle! Aus Alt mach Neu!

Im Rahmen dieser Aktion nehmen wir Ihr altes Sportgerät in Zahlung, übernehmen die umweltgerechte Verwertung und verrechnen den Materialwert mit der aktuellen Bestellung. So steht Schäper nicht nur für Qualität, Service und Sicherheit, sondern auch für Nachhaltigkeit.



## Weitere Service-Leistungen im Überblick:



### Sicherheitsprüfung

Als Hersteller von Sportgeräten bieten wir unseren Kunden natürlich auch den Service der Überprüfung von Sportgeräten an. So unterziehen unsere geschulten Mitarbeiter die Sportgeräte vor Ort einer Sicht- und Funktionsprüfung. Dies beinhaltet zum Beispiel eine Prüfung auf äußerlich erkennbare Mängel, die Prüfung einer sicheren Funktionsfähigkeit sowie der Zusammenfassung der Ergebnisse in einem ausführlichen Prüfungsprotokoll mit entsprechenden Handlungsempfehlungen. Grundlage für unsere Prüfungen sind die aktuellen Anforderungen der DIN-Normen.



### Projektberatung

Die Komplexität von Bauprojekten rund um das Thema Sport nimmt stetig zu. Multifunktionalität steht im Vordergrund bei der Planung von Sportanlagen oder Arenen und bildet nicht zuletzt einen wesentlichen Grundstein für die Finanzierung dieser Großprojekte. Hier ist guter Rat wichtig, aber eben nicht teuer. Wir helfen Ihnen gerne in der Phase der Projektkonkretisierung und stehen Ihnen kompetent und fachgerecht mit Rat, Tat und viel Erfahrung zur Seite. Die telefonische Beratung ist dabei selbstverständlich kostenfrei. Bei besonders komplexen Projektvorhaben kommt es vor, dass für eine adäquate Beratung Außentermine erforderlich sind. Auch in solchen Fällen steht Ihnen das Unternehmen gerne zur Verfügung. Bitte haben Sie Verständnis dafür, dass wir je nach Anfahrtsstrecke und den Projektgegebenheiten eine geringe Kostenpauschale erheben müssen. Kommt es nach der Beratung innerhalb von sechs Monaten zum Kauf von Sportgeräten der Firma Schäper, so werden die im Rahmen der Beratung vor Ort angefallenen Kosten mit dem Projektvolumen verrechnet. Die Beratung ist für unsere Kunden demnach absolut kostenlos.



### Kaufberatung

Der Einkauf von Sportgeräten ist mehr als ein Einkauf im Supermarkt. Oftmals handelt es sich um vergleichsweise hohe Investitionen, die insbesondere für kleine Vereine wohl überlegt sein wollen. Die Firma Schäper Sportgerätebau steht Ihnen selbstverständlich gerne für eine Beratung zur Verfügung. Rufen Sie uns einfach an oder senden Sie uns eine E-Mail. Egal wie uns Ihre Fragen erreichen, wir werden diese schnell, kompetent und selbstverständlich kostenlos für Sie beantworten.



### Lieferung und Geräteaufbau zum Festpreis

Für alle unsere Geräte bieten wir nicht nur die Lieferung, sondern auch die Montage an. Die Geräte werden entweder direkt durch unsere Mitarbeiter oder – als günstigere Variante – gemeinsam mit Mitgliedern Ihres Vereins montiert. Egal ob Fußballtore, Ballfangzäune, Stabhochsprung- oder Hochsprungmatten, wir liefern und montieren zum Festpreis.



### Geräteverleih

Immer häufiger bewerben sich unterschiedlichste Sportstätten für die Ausrichtung regionaler, nationaler oder internationaler Sportveranstaltungen. Es ist unmittelbar ersichtlich, dass der Zuschlag für die Ausrichtung sportlicher Höhepunkte mit hohen Investitionen verbunden ist. Um diese Investitionen gering zu halten, bieten wir Sportgeräte, wie zum Beispiel ein mobiles Schutzgitter für Hammer- und Diskuswurf oder Wettkampfhürden, auch zum Verleih an. So können Sie Sportlern immer die besten, nach aktuellen Richtlinien gefertigten Sportgeräte zur Verfügung stellen und sich dadurch im sportlichen Wettbewerb unter den Veranstaltungsorten profilieren. Weitere Vorteile eines Leihgerätes: professionelle Betreuung vor Ort, keine Anschaffungskosten, keine Lagerkosten. Sprechen Sie uns an. Gerne erstellen wir ein individuelles Angebot.



### Veranstaltungen

Haben Sie Sportgeräte von uns gekauft oder geliehen und benötigen Sie eine fachgerechte und kompetente Betreuung während einer Veranstaltung? Gerne unterstützen wir Sie dabei, indem wir Ihnen unsere erfahrenen Mitarbeiter für den gewünschten Zeitraum zur Verfügung stellen. Nach Ihren Anweisungen helfen Ihnen unsere Fachkräfte dabei, die Sportgeräte entsprechend den Anforderungen auf- und abzubauen. Nutzen Sie das Know-how unserer Fachkräfte und lassen Sie sich während Ihrer Veranstaltung von uns unterstützen.



### Gerätefinanzierung

Wir bieten den besonderen Service der Finanzierung an. So unterstützen wir Sie bei der kostengünstigen Anschaffung von Sportgeräten ab einem Netto-Warenwert von 500 EURO. So sind zum Beispiel Ratenzahlungen möglich – bei der Nutzung des Bankeinzuges sogar ohne zusätzliche Kosten für Sie oder Ihren Verein.

Fragen Sie nach unseren Finanzierungsmöglichkeiten.  
Wir helfen Ihnen gern weiter!

# Green Matter – gelebte Nachhaltigkeit bei Schäper

**GREEN  
MATTER**



Klimawandel, Artensterben, Ressourcenknappheit, Mikroplastik in den Gewässern – der Schutz unseres Planeten ist ein Thema, das uns alle angeht. Heute – für morgen, für unsere Kinder. Deswegen übernehmen wir als Unternehmen Verantwortung und setzen uns für mehr Nachhaltigkeit ein.

So produzieren wir fast nur auftragsbezogen. D.h. unsere Sportgeräte werden erst verplant und produziert, wenn ein Kunde einen Auftrag erteilt hat. Somit können wir nicht nur Material und Mengen relativ genau kalkulieren, wir vermeiden auch Verschnitt und Überproduktionen. Sollte es einmal zu Verschnitt kommen, so wird dieser natürlich fachgerecht recycelt. Somit schonen wir die Ressourcen unseres Planetens – für morgen, für unsere Kinder!



**GREEN  
MATTER**



## Alt gegen Neu

Schön, wenn Umweltschutz nur Gewinner kennt! Bei unserem Programm „Alt gegen Neu“ bieten wir unseren Kunden die Rücknahme defekter Sportgeräte an. Wenn diese aus Aluminium sind (und das ist bei uns meistens der Fall), dann schreiben wir sogar den Materialwert gut oder verrechnen ihn mit einer aktuellen Bestellung. Gut für die Umwelt, gut für unsere Kunden!



## Recycling

Die Wiederverwertung von Materialien ist ein wichtiger Faktor in unseren Produktionsprozessen. Verpackungsmaterial beispielsweise, das in Zeiten des massiv zunehmenden Paketverkehrs tonnenweise anfällt, sammeln wir und nutzen es weiter.

Wir tüfteln regelmäßig an neuen Recycling-Produkten und Prozessen, die sich positiv auf die Ökobilanz (LCA) der Sportgeräte auswirken. Seien es innovative Produkte aus recyceltem Kunststoffen oder die Wiederverwendung von Verpackungsmaterialien in unserer Logistik. Auch bei unseren Produkten versuchen wir, auf recyceltes Material zurückzugreifen. So bestehen unsere Absprungbalken bereits aus wiederverwertetem Material. Wir arbeiten daran, noch mehr verbrauchte Kunststoffe (wie zum Beispiel von alten Kunstrasenplätzen) in den Kreislauf zurückzuführen, um damit neue, innovative Produkte zu schaffen. Denn nur Sportgeräte, die lange halten, verhindern Neuanschaffungen, schonen die Ressourcen und sind auch für unsere Umwelt eine nachhaltige Entscheidung.

**Wussten Sie, dass wir bei unseren Profilen auf bis zu 99%\* recyceltes Material setzen?**



## Energie

In unserer Heimatstadt Münster regnet es sprichwörtlich oft. Und doch gibt es mehr als genug Sonne, um unsere Solaranlage zu betreiben. Diese Energie können wir gut gebrauchen: Zum Beispiel für das energieintensive Schweißen, das für den Sportgerätebau essenziell ist. Ferner besitzen wir eine Späneheizung: Mit ihr können wir Altholz verwerten, wie beispielsweise defekte Paletten, bei denen eine Reparatur nicht mehr lohnt.

**Nachhaltigkeit beständig zu leben und Prozesse stets aufs Neue zu hinterfragen, um sie umweltgerecht zu optimieren – das ist uns ein wichtiges Anliegen. Haben Sie Fragen oder Anregungen zu unserem Nachhaltigkeitskonzept? Dann schreiben Sie uns gerne!**

# Green Matter auf Ihrem Sportplatz

Um mehr Nachhaltigkeit auf die Sportplätze und in die Sporthallen unserer Kunden zu bringen, tüfteln wir fortlaufend an innovativen Produkten aus recycelten Materialien und nachwachsenden Rohstoffen.



## → Alter Kunstrasen erwacht zu neuen Leben.

Auch Sportplätze aus Kunstrasen haben irgendwann mal ausgedient und müssen ausgetauscht werden. Doch dank unserer Partner wird ein ausrangierter Kunstrasen nicht zum Sportinvaliden, sondern in Form von zum Beispiel Sitzbänken und Banden für Soccer-Courts zum echten Recyclechampion.

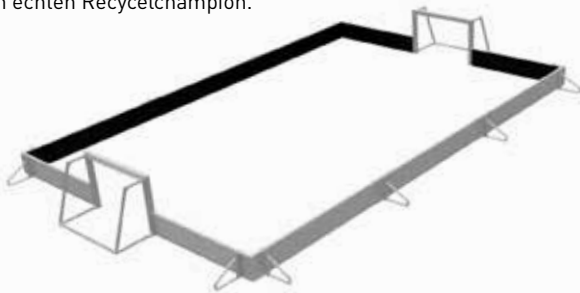

## → Recycelter Kunststoff auf dem Sprung

Wettkampftaugliche Absprungbalken für Weit- und Dreisprung sind bei uns schon lange keine Innovation mehr, sondern eine Selbstverständlichkeit.



## → Zurück zum Ursprung!

Wir haben uns unserer über 60 Jahre alten Geschichte besonnen und ein Fußballtor „wie früher“ gebaut – jedoch mit den modernen Fertigungstechniken von heute.

## → Ein schnell nachwachsender Rohstoff

Das Ergebnis kann sich sehen lassen: Ein Torrahmen aus 12 x 12 cm starken Tanne/Fichte-Balken!

Das Tor steht nicht direkt in den Bodenhülsen und ist dadurch auch vor einem feuchten Untergrund geschützt. Bei guter Pflege hält dieser Torrahmen so manche Saison stand. Sollte der Rahmen jedoch einmal morsch werden, kann er gegen einen Neuen ersetzt werden. Die Netzaufhängung – auf Wunsch auch mit einer Aluminiumschiene – kann dann in einem neuen Torrahmen übernommen werden.

Das Besondere an diesem Tor: Die Querlatte ist drehbar. Diese Erfindung entwickelte Pionier Klemens Schäper zu Beginn seiner Karriere und der Grund ist so einfach wie genial. Sollte die Querlatte aufgrund der natürlichen Eigenschaften des Holzes mal leicht durchhängen, dreht man sie.

Das Tor ist nicht nur für unsere Umwelt ein Highlight, sondern weckt auch bei Spielern und Zuschauern nostalgische Gefühle.

Um das Ganze noch nachhaltiger zu gestalten, können PLA-Tornetze eingesetzt werden. Diese bestehen aus biologisch abbaubarer Polymilchsäure.

## → Die Kraft der Sonne

In unseren Spieler- und Betreuerkabinen mit Solarmodul können nicht nur die Sporttreibenden Kraft tanken, sondern auch Elektrogeräte. Durch Solarpaneelen wird die Sonnenenergie angezapft und in Strom umgewandelt. Die Kraft der Sonne kann dann flexibel als Ladestation oder für Beleuchtungen genutzt werden – eine echte Powerbank also.







### Alles begann vor 60 Jahren

Qualität hat Tradition bei der Firma Schäper Sportgerätebau GmbH. Seit über 60 Jahren kommen innovative und qualitativ absolut hochwertige Sportgeräte aus Münster/Roxel, wo Klemens Schäper am 01. Oktober 1960, im Alter von 27 Jahren, als Tischlermeister die Grundlagen der heutigen Geschäftstätigkeit legte. Der sportlich interessierte Klemens Schäper, bis zu diesem Zeitpunkt Hersteller von Holzfenstern, begann Torbalken für Fußball und Handball zu produzieren – in einer deutlich besseren Qualität als bis dato üblich – die Tore hingen nicht mehr durch. Der Erfolg stellte sich ein und die Zahl der ausgelieferten Tore stieg. Da lag es nahe, die Produktpalette zu erweitern. Balken für die Disziplinen Kugelstoßen und Weitsprung waren der Einstieg in die Sportart Leichtathletik.

Die Schäper-Produkte waren Mitte der 60er Jahre bekannt und beliebt. Der Betrieb musste seine Kapazität erweitern und verlegte seinen Sitz innerhalb Münsters von Gievenbeck nach Roxel. Im Vorfeld der Olympischen Spiele 1972 in München wurden Produktpalette und Kapazität weiter erhöht. Aufträge für das dortige Olympiastadion wurden hereingeholt, die Mitarbeiterzahl stieg.



### Quantensprung durch Fußballtor

Ein Meilenstein für Schäper war das Jahr 1971. Ein Ereignis, welches viele von uns noch gut in Erinnerung haben, bewirkte den Todesstoß für Tore aus dem Werkstoff Holz. Im April 1971 beim Bundesligaspiel Borussia Mönchengladbach gegen Werder Bremen fiel der Gladbacher Mittelstürmer Herbert Laumen in der 88. Minute ins Bremer Tornetz und einer der hölzernen Torpfosten knickte um und brach.



Mönchengladbach 1971: Pfostenbruch in der 88. Minute.  
Quelle: Horstmüller, Düsseldorf

Dies war die Chance für Klemens Schäper und seine Mitarbeiter, man hatte bereits Erfahrung in Metallbau. Tore aus Aluminium wurden der Renner. An den Ecken wurden diese Tore bei Schäper verschweißt und die Netzaufhängung eingefräst. Bis zum heutigen Tag stehen Schäper-Aluminiumtore in vielen Stadien in der ganzen Welt.

## Wir haben schon Sportgeräte gebaut, da haben andere noch damit gespielt!



### Über 60 Jahre Schäper Sportgerätebau.

Klemens Schäper hatte die Idee: Er erkannte vor über 60 Jahren, wie man bessere Sportgeräte bauen könnte – und baute sie. Das ist im Grunde, was wir noch heute tun: Wir bauen bessere Sportgeräte. Mit Leidenschaft. In Münster.

Aber auch für die Leichtathletik entwickelten die Münsteraner vorbildliche Geräte. Hürden, Hindernishürden, Schutzgitter für Hammer- und Diskuswurf und tolle Stabhochsprunganlagen sind gefragte und anerkannte Qualitätsprodukte made by Schäper. Klemens Schäper hielt immer engen Kontakt mit der aktiven Sportwelt, verfolgte Anforderungen und Ansprüche der Verbände und Vereine und entwickelte seine Produkte entsprechend weiter.



### Generationswechsel

Ein Idealfall für den 2017 verstorbenen Seniorchef ist sein Sohn Ulrich, der 1997 in den Betrieb einstieg und mit seinem Sachverstand inzwischen zum Geschäftsführer des Sportgerätebauers aufstieg. Als Feinwerkmechanikermeister und Staatlich Geprüfter Techniker im Maschinenbau steht Ulrich Schäper seinem Vater in nichts nach. Im Jahre 2002 wurde der Betrieb erneut vergrößert und die Produktion modernisiert. Seit 2004 sind nun auch Tochter Cornelia Hesse (geb. Schäper) und Schwiegersohn Dr. Josef Hesse im Unternehmen tätig. Als Diplom-Kaufleute bauen Dr. Josef und Cornelia Hesse das Kundenmanagement im Hause Schäper weiter auf- und aus, um auch künftig der stetig steigenden Zahl von Kunden respektive den oftmals komplexen Kundenwünschen zu entsprechen. Dabei ist es das Ziel, den Kunden nicht „einfach nur“ Sportgeräte zu verkaufen, sondern sie ganzheitlich zu unterstützen. Services wie z.B. Kauf- und Vorortberatung, Auf- und Abbau gehören heute zur Angebotspalette des Unternehmens und bilden die Grundlage für die hohe Zufriedenheit der Kunden des Unternehmens.

Heute, nach über 60 Jahren, ist Schäper Sportgerätebau in aller Welt bekannt für Qualität und guten Service. Viele Stadien in allen Erdteilen besitzen Geräte aus dem Münsterland. Genannt seien die Stadien in Melbourne, Amsterdam, Barcelona und Singapur. Schäper-Fußballtore dominieren in der Bundesliga, ob beim BVB in Dortmund, in der Arena auf Schalke oder beim FC in Köln.



### Familie und Tradition verpflichten

Das Unternehmen Schäper zeichnet sich eben nicht nur durch innovative und qualitativ hochwertige Produkte aus. Es ist die Familie Schäper, allen voran Klemens (+2017), Ehefrau Anni, Sohn Ulrich, Tochter Cornelia, und Schwiegersohn Dr. Josef Hesse, die die Tradition des Unternehmens erhalten sowie die oftmals langjährigen Kunden, die das Unternehmen mit ihrem Vertrauen und ihrer Loyalität zu dem gemacht haben, was es heute ist.

Durch einen respektvollen und fairen Umgang untereinander, mit Partnern und Kunden des Unternehmens, wird die Grundlage für eine erfolgreiche Zukunft gelegt.

Überzeugen Sie sich selbst!

# Fußball

## Neuheiten 2024



### Diebstahlsicherung „FLEX“

→ Seite 20

Jugend- und Trainingstore können mit der FLEX Diebstahlsicherung ausgestattet werden.



### Bodenrahmen „Player Safe“

→ Seite 18

Gegen Mehrpreis können Jugend- und Trainingstore mit dem Bodenrahmen „Player Safe“ ausgestattet werden. Der Bodenrahmen kann auch für bestehende Schäper-Fußballtore eingesetzt werden.



### Profi-Minifußballtore mit Rundrahmen, TÜV geprüft

→ Seite 51



### Fußballtore „Player Safe“

→ Seiten 28 und 37



### Radset mit Hebelwirkung - auch für beschwerte Tore

→ Seite 65



Alle Produkte finden Sie auch direkt in unserem Shop unter: [www.sportschaeper.de](http://www.sportschaeper.de)



Besuchen Sie uns auch auf Facebook und Instagram!

[www.facebook.com/sportschaeper](https://www.facebook.com/sportschaeper)

[www.instagram.com/sportschaeper](https://www.instagram.com/sportschaeper)





**Eingelassene Netzbügel**

Die Netzbügel sind bis auf den Eckverbinder eingelassen und werden erst dann verschweißt. Das sorgt für hohe Stabilität.

# Tor ist nicht gleich Tor!

Qualitätsmerkmale made by Schäper!

**Netzbügel**

Robuste Netzbügel: 60mm Rundrohr, 3mm Materialstärke.

**Stangensystem zur Netzbefestigung**

Ein optionales Stangensystem am Bodenrahmen sorgt für einen sicheren Sitz des Netzes.

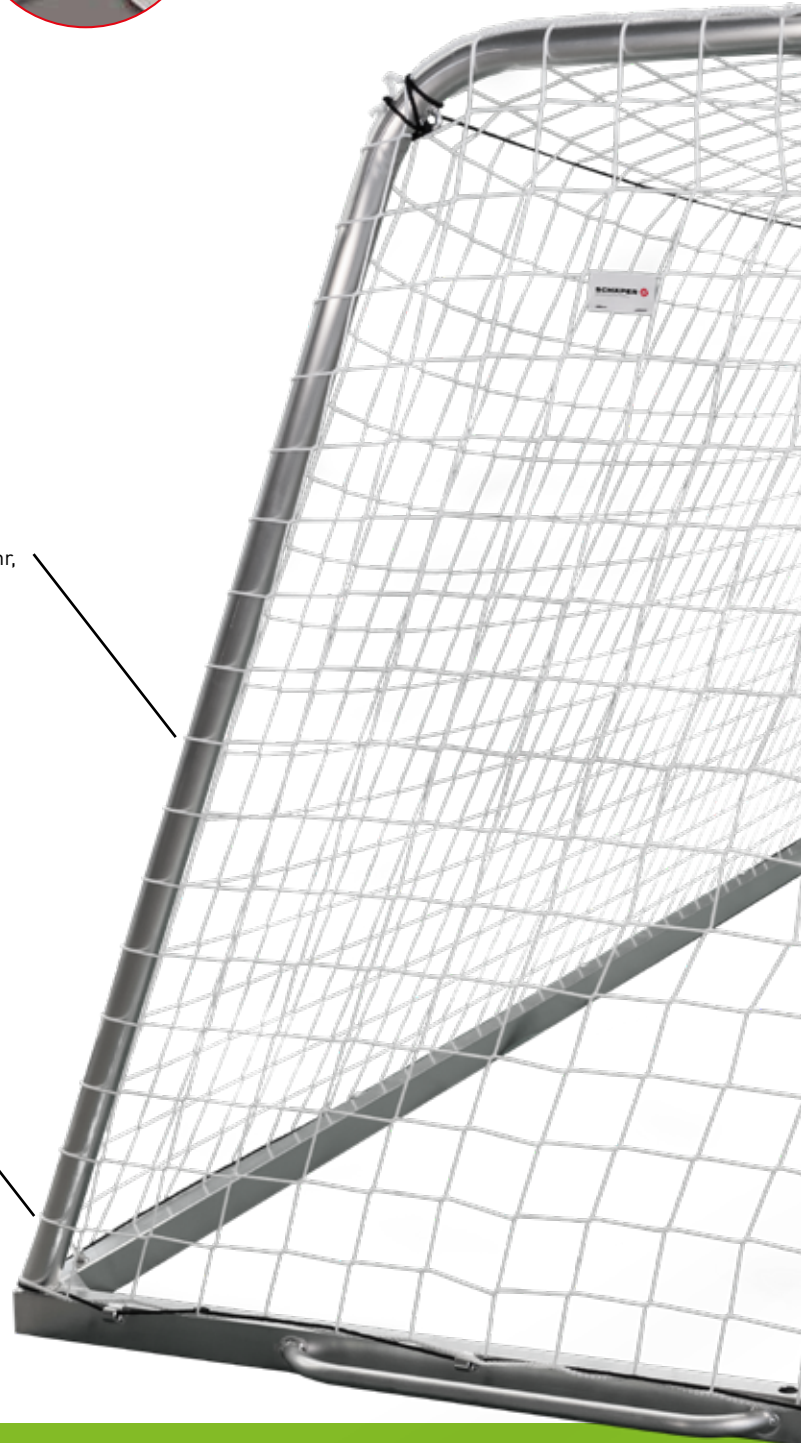

## Qualitätsmerkmale made by Schäper!

„Tor ist gleich Tor“ ? - Aus der Ferne betrachtet mag man einem solchen Anspruch spontan zustimmen, ähnelt doch ein Tor scheinbar dem anderen. Aber wie so oft im Leben lohnt sich auch bei Fußballtoren ein zweiter Blick, um deutliche Unterschiede zu erkennen. Bereits bei äußerlicher Betrachtung fallen deutliche Unterschiede auf!

Durch ihre besondere Bauweise sind unsere Fußballtore für Groß- und Kleinfeld besonders stabil und bieten ein Höchstmaß an Sicherheit. Tor ist eben nicht gleich Tor!



#### Innenliegende Eckverbinder

Innenliegende Eckverbinder sorgen dafür, dass auftretende Kräfte gleichmäßig verteilt werden. Das ist besonders für beschwerte Tore wichtig!



Bei unseren Fußballtoren haben Sie die Wahl zwischen zwei verschiedenen Formen der Netzaufhängung: ins Profil eingefräst oder mit innenliegenden Kunststoffnetzhasen.

#### Eingefräste Netzaufhängung

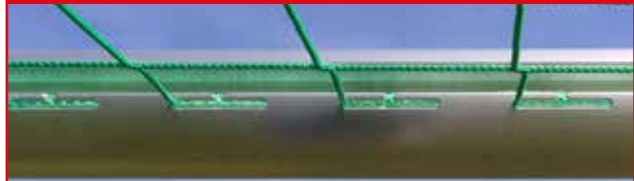

##### Vorteile

- Vermindertes Verletzungsrisiko!
- Kein Abbrechen der Haken durch Beklettern oder Ballschuss!
- Absolut fester Sitz des Netzes – auch unter großer Belastung!
- Leichtes Ein- und Aushängen des Netzes!
- Exakter Sitz des Netzes!
- Schonende Netzaufhängung!
- Durch Hinzunahme unserer Sicherung ist das Netz gegen unbefugte Herausnahme geschützt.

#### Innenliegende Kunststoffnetzhasen



##### Vorteile

- Vermindertes Verletzungsrisiko!
- Kein Abbrechen der Haken durch Beklettern oder Ballschuss!
- Leichtes Einsetzen der Haken in das spezielle Torprofil!
- Absolut fester Sitz der Netzhasen – auch unter großer Belastung!
- Schonende Netzaufhängung!

#### Diebstahlsicherung

Optionale Diebstahlsicherung aus Aluminium oder Silikon verhindert unbefugte Entnahme des Netzes.

#### Eingelassener Bodenrahmen

Der Bodenrahmen wird erst in den Torrahmen eingelassen und dann verschweißt.



#### Angeschweißte Tragegriffe

Die Tragegriffe ermöglichen ein bequemes Versetzen der Tore.





# Fußballtore / Großfeldtore



Alle Produkte finden Sie auch in unserem Shop unter: [www.sportschaeper.de](http://www.sportschaeper.de)



Besuchen Sie uns auch auf Facebook und Instagram!

[www.facebook.com/sportschaeper](https://www.facebook.com/sportschaeper)

[www.instagram.com/sportschaeper](https://www.instagram.com/sportschaeper)





**BEIM PRODUKTVERGLEICH BEACHTEN:**



- Innenliegende Eckverbinder.
- Torecken vollverschweißt.
- Bodenrahmengelenk eingelassen.
- Querlatte vorgespannt.
- Einbrennlackiert.
- Mit FIFA Quality-Zertifizierung.

**1 Schäper Pro-Fußballtor vom Typ 1, aus hochwertigen Aluminiumprofilen, TÜV-geprüft nach DIN / EN 748. Inkl. FIFA-Zertifizierung**

Internationales Profi-Fußballtor, Typ 1, FIFA Quality zertifiziert. Von der FIFA für internationale Spiele empfohlen.

Maße entsprechend den aktuellen FIFA und DFB Anforderungen: Der Torrahmen (100 x 120 mm), mit einer Wandungstärke von 2,5 mm, ist mit unserer eingefrästen Netzaufhängung ausgestattet. Torecken (mit innenliegenden Eckverstärkern) und Querlatte sind vollverschweißt. Die Torpfosten werden durch einen Steckverbinder mit der Querlatte verbunden und garantieren so eine enorm hohe Stabilität, verbunden mit der Möglichkeit, das Tor für die Lagerung zu zerlegen. Auf Wunsch fertigen wir diesen Torrahmen aber auch komplett verschweißt.

Bei unserer eingefrästen Netzaufhängung sind die Netzhaken direkt in den Torrahmen integriert. Keine überstehenden, angeschraubten oder aufgeschweißten Netzhaken, wodurch das Ein- und Aushängen des Netzes vereinfacht und die Verletzungsgefahr deutlich reduziert wird. Die Netzhaken sind

also fester Bestandteil des Aluprofils. Im FIFA zertifizierten Set enthalten ist zudem unsere Flex Entnahmesicherung. Diese wird einfach und schnell in die Nut der Torpfosten eingebracht und verhindert das Herausnehmen des Netzes während des Spiels.

Die im Lieferumfang enthaltenen Spannstangen sind aus robustem Stahl (feuerverzinkt) und verfügen im oberen Bereich über eine Ulenkrolle zur schnellen Netzspannung. Alle Tore sind standardmäßig mit einem Verbindprofil für den Bodenrahmen ausgestattet. Bei Nichtgebrauch wird ein Blindstopfen mitgeliefert, der die Aussparung für das Gelenkteil passgenau verschließt. Die seitlichen Ausleger des Bodenrahmens sind aus Alu-Rundprofilen, das hintere Querrohr aus Rechteckprofil mit aufgeschweißten Ösen zur Netzbefestigung.

Die FIFA-Zertifizierung des Tores gilt nur für Sets mit dem unten aufgeführten Zubehör.



**Profile**



**Torrahmen**  
120 x 100 x 2,5 mm



**Spannstange**  
Ø 60,3 x 3 mm

Profi-Fußballtore Typ 1, Weiß einbrennlackiert:  
Profi-Fußballtore Typ 1, Aluminium blank:

Bestell Nr.: 26FQ0205  
Bestell Nr.: 26FQ2052



Inklusive Zubehör:

Spannstange	Bodenrahmen	Eingefräste Netzaufhängung	FLEX Entnahmesicherung	Tornetz
	Komplett verschweißt mit Stangensystem		Weiß oder Grau	Polypropylen, 4mm dicke, 120 mm Maschenweite



**BEIM PRODUKTVERGLEICH BEACHTEN:**

- Innenliegende Eckverbinder.
- Torecken vollverschweißt.
- Bodenrahmengelenk eingelassen.
- Netzabweiser 40 mm stark (Vollwelle).
- Querlatte vorgespannt.
- Einbrennlackiert.
- Mit FIFA Quality-Zertifizierung.



1

**1 Schäper Pro-Fußballtor vom Typ 2, aus hochwertigen Aluminiumprofilen, TÜV-geprüft nach DIN / EN 748. Inkl. FIFA-Zertifizierung**

Internationales Profi-Fußballtor, Typ 2, FIFA Quality zertifiziert. Von der FIFA für internationale Spiele empfohlen.

Maße entsprechend den aktuellen FIFA und DFB Anforderungen: Der Torrahmen (100 x 120 mm), mit einer Wandungstärke von 2,5 mm, ist mit unserer eingefrästen Netzaufhängung ausgestattet. Torecken (mit innenliegenden Eckverstärkern) und Querlatte sind vollverschweißt. Die Torpfosten werden durch einen Steckverbinder mit der Querlatte verbunden und garantieren so eine enorm hohe Stabilität, verbunden mit der Möglichkeit, das Tor für die Lagerung zu zerlegen. Auf Wunsch fertigen wir diesen Torrahmen aber auch komplett verschweißt.

Bei unserer eingefrästen Netzaufhängung sind die Netzhaken direkt in den Torrahmen integriert. Keine überstehenden, angeschraubten oder aufgeschweißten Netzhaken, wodurch das Ein- und Aushängen des Netzes vereinfacht und die Verletzungsgefahr deutlich reduziert wird. Die Netzhaken sind

also fester Bestandteil des Aluprofils. Im FIFA zertifizierten Set enthalten ist zudem unsere Flex Entnahmesicherung. Diese wird einfach und schnell in die Nut der Torpfosten eingebracht und verhindert das Herausnehmen des Netzes während des Spiels.

Alle Tore sind standardmäßig mit einem Verbindersprofil für den Bodenrahmen ausgestattet. Bei Nichtgebrauch wird ein Blindstopfen mitgeliefert, der die Aussparung für das Gelenkteil passgenau verschließt. Die seitlichen Ausleger des Bodenrahmens sind aus Alu-Rundprofilen, das hintere Querrohr aus Rechteckprofil mit aufgeschweißten Ösen zur Netzbefestigung.

Die FIFA-Zertifizierung des Tores gilt nur für Sets mit dem unten aufgeführten Zubehör.



**Profile**



**Torrahmen**  
120 x 100 x 2,5 mm



**Netzstange**  
Ø 40 mm (Vollwelle)

Profi-Fußballtore Typ 2, Weiß einbrennlackiert:  
Profi-Fußballtore Typ 2, Aluminium blank:

Bestell Nr.: 26FQ0204  
Bestell Nr.: 26FQ2042



Inklusive Zubehör:

Netzstange	Bodenrahmen	Eingefräste Netzaufhängung	FLEX Entnahmesicherung	Tornetz
	Komplett verschweißt mit Stangensystem		Weiß oder Grau	Polypropylen, 4mm dicke, 120 mm Maschenweite





**BEIM PRODUKTVERGLEICH BEACHTEN:**

- Innenliegende Eckverbinder.
- Torecken vollverschweißt.
- Bodenrahmengelenk eingelassen.
- Querlatte vorgespannt.
- Einbrennlackiert.

1

**1 Profi-Fußballtore Typ 1 aus hochwertigen Aluminiumprofilen, TÜV-geprüft nach DIN / EN 748. 8 Jahre Garantie**

Profi-Fußballtor, Typ 1, so wie es von vielen Fußballvereinen der Bundesliga eingesetzt wird. Maße entsprechend den aktuellen FIFA und DFB Anforderungen. Der Torrahmen (100 x 120 mm), mit einer Wandungsstärke von 2,5 mm, ist mit unserer eingefrästen Netzaufhängung oder integrierten Kunststoffnetzhasen ausgestattet.

Torecken (mit innenliegenden Eckverstärkern) und Querlatte sind vollverschweißt. Die Torpfosten werden durch einen Steckverbinder mit der Querlatte verbunden und garantieren so eine enorm hohe Stabilität, verbunden mit der Möglichkeit, das Tor für die Lagerung zu zerlegen. Auf Wunsch fertigen wir diesen Torrahmen aber auch komplett verschweißt.

Bei unserer eingefrästen Netzaufhängung sind die Netzhaken direkt in den Torrahmen integriert. Keine überstehenden, angeschraubten oder aufgeschweißten Netzhaken, wodurch das Ein- und Aushängen des Netzes vereinfacht und die Verletzungsgefahr deutlich reduziert wird. Die Netzhaken sind also fester Bestandteil des Aluprofils.

Unsere innenliegenden Kunststoffnetzhasen werden so in das Profil eingesetzt, dass der Haken nicht vorsteht. So wird die Gefahr des Abbrechens der Kunststoffnetzhasen durch Ballschuss deutlich vermindert. Details zu unseren Netzaufhängungen finden Sie auf Seite 11. Das Tor ist in Aluminium blank und in weiß lackiert lieferbar.

Die im Lieferumfang enthaltenen Spannstangen sind aus robustem Stahl (feuerverzinkt) und verfügen im oberen Bereich über eine Umlenkrolle zur schnellen Netzspannung.

Alle Tore sind standardmäßig mit einem Verbinderprofil für den Bodenrahmen ausgestattet. Dadurch kann das Tor jederzeit mit einem Bodenrahmen nachgerüstet werden. Bei Nichtgebrauch wird ein Blindstopfen mitgeliefert, der die Aussparung für das Gelenkteil passgenau verschließt. Im Lieferumfang nicht enthalten sind Bodenrahmen, Bodenrahmengelenk, Netz, Hülsen und Diebstahlsicherung.

**1 Fußballtor mit eingefräster Netzaufhängung**

- Profi-Fußballtore Typ 1, Weiß einbrennlackiert:
- Profi-Fußballtore Typ 1, Aluminium blank:
- Optional: Diebstahlsicherung Alu:
- Optional: Diebstahlsicherung weiß:
- Optional: FLEX Entnahmesicherung, Grau:
- Optional: FLEX Entnahmesicherung, Weiß:

- Bestell Nr.: 26000205
- Bestell Nr.: 26002052
- Bestell Nr.: 26DIFB20
- Bestell Nr.: 26DIFB2W
- Bestell Nr.: S6G02006
- Bestell Nr.: S6W02006

**1 Fußballtor mit Kunststoffnetzhasen**

- Profi-Fußballtore Typ 1, Weiß einbrennlackiert:
- Profi-Fußballtore Typ 1, Aluminium blank:

- Bestell Nr.: 26SAM205
- Bestell Nr.: 26SAM252

**2 Polsterung für Spannstangen**

Hochwertiger Planenstoff, hellgrau, Polsterstärke 3 cm. Andere Farben auf Anfrage lieferbar.

Stück: Bestell Nr.: 06POL205

**Arten der Netzaufhängung**



Eingefräste Netzaufhängung



Kunststoffnetzhasen

**Entnahmesicherung (optional)**



Alu Entnahmesicherung



FLEX Entnahmesicherung

**Spannstangen**



Umlenkrolle an den Spannstangen



Polster für Spannstangen (optional)

Polsterungen sind in folgenden Farben erhältlich:



**Profile**



Torrahmen  
120 x 100 x 2,5 mm



Spannstange  
Ø 60,3 x 3 mm



→ Zubehör für Großfeldtore auf Seite 17 ff. Netze auf Seite 68.

**BEIM PRODUKTVERGLEICH BEACHTEN:**

- Innenliegende Eckverbinder.
- Torecken vollverschweißt.
- Bodenrahmengelenk eingelassen.
- Netzbewerker 40 mm stark (Vollwelle).
- Querlatte vorgespannt.
- Einbrennlackiert.

**1 Fußballtore Typ 2 aus hochwertigen Aluminiumprofilen, TÜV-geprüft nach DIN / EN 748. 8 Jahre Garantie**

Fußballtor, so wie es von vielen Vereinen in Deutschland, aber auch weltweit eingesetzt wird! Maße entsprechend den aktuellen FIFA und DFB Anforderungen.

Der Torrahmen (100 x 120 mm), mit einer Wandungsstärke von 2,5 mm, ist mit unserer eingefrästen Netzaufhängung oder integrierten Kunststoffnetzhasen ausgestattet. Die Torecken (mit innenliegenden Eckverstärkern) und Querlatte sind vollverschweißt. Die Torpfosten werden durch einen Steckverbinder mit der Querlatte verbunden und garantieren so eine enorm hohe Stabilität, verbunden mit der Möglichkeit, das Tor zu zerlegen (bspw. zur platzsparenden Lagerung). Auf Wunsch fertigen wir dieses Tor aber auch komplett verschweißt.

Bei unserer eingefrästen Netzaufhängung sind die Netzhaken direkt in den Torrahmen integriert (eingefräst). Keine überstehenden, angeschraubten oder aufgeschweißten Netzhaken, wodurch das Ein- und Aushängen des Netzes vereinfacht und die Verletzungsgefahr deutlich reduziert wird. Die Netzhaken sind also fester Bestandteil des Aluprofils.

Unsere innenliegenden Kunststoffnetzhasen werden so in das Profil eingesetzt, dass der Haken nicht vorsteht. So wird die Gefahr des Abbrechens der Kunststoffnetzhasen durch Ballschuss deutlich vermindert. Details zu unseren Netzaufhängungen finden Sie auf Seite 11. Die 40 mm starken Netzbewerker sind mit einem Gewinde versehen und können zur Sicherung gegen Klettern und Vandalismus herausgenommen werden. Das Tor ist in Aluminium blank und in weiß lackiert lieferbar.

Alle Tore sind standardmäßig mit einem Verbinderprofil für den Bodenrahmen ausgestattet. Dadurch kann das Tor jederzeit mit einem Bodenrahmen nachgerüstet werden! Bei Nichtgebrauch wird ein Blindstopfen mitgeliefert, der die Aussparung für das Gelenkteil passgenau verschließt. Im Lieferumfang nicht enthalten sind Bodenrahmen, Bodenrahmengelenk, Netz, Hülsen und Diebstahlsicherung. Standardmäßig mit Netzstange. Auf Wunsch und gegen Mehrpreis auch mit Netzbügel lieferbar!

**Fußballtor mit eingefräster Netzaufhängung**

Fußballtore Typ 2, Weiß einbrennlackiert:

Fußballtore Typ 2, Aluminium blank:

③ Optional: Netzbügel:

④ Optional: Diebstahlsicherung, Alu:

④ Optional: Diebstahlsicherung, Weiß:

⑤ Optional: Diebstahlsicherung, Alu:

⑤ Optional: Diebstahlsicherung, Weiß:

Optional: FLEX Entnahmesicherung, Grau:

Optional: FLEX Entnahmesicherung, Weiß:

Bestell Nr.: 26000204

Bestell Nr.: 26002042

Bestell Nr.: 060NB204

Bestell Nr.: 26DIFB20

Bestell Nr.: 26DIFB2W

Bestell Nr.: 26DIFBB2

Bestell Nr.: 26DIFBBW

Bestell Nr.: S6G02006

Bestell Nr.: S6W02006

**Fußballtor mit Kunststoffnetzhasen**

Weiß einbrennlackiert:

Aluminium blank:

③ Optional: Netzbügel:

Bestell Nr.: 26SAM204

Bestell Nr.: 26SAM242

Bestell Nr.: 060NB204

**Arten der Netzaufhängung**



Eingefräste Netzaufhängung



Kunststoffnetzhasen

**Entnahmesicherung (optional)**

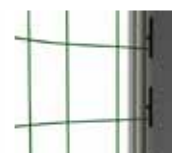
Alu Entnahmesicherung



FLEX Entnahmesicherung

**Arten der Netzspannung**

① Mit Netzstange

Ohne Aufpreis



② Mit Netzbügel

Optional gegen Aufpreis

**Profile**

Torrahmen

120 x 100 x 2,5 mm



Netzstange

Ø 40 mm (Vollwelle)



Netzbügel

Ø 42 x 3 mm



→ Zubehör für Großfeldtore auf Seite 17ff.  
Netze auf Seite 68.



**BEIM PRODUKTVERGLEICH BEACHTEN:**

- Vermindertes Verletzungsrisiko.
- Zur Rasenpflege kann der Bodenrahmen nach oben geklappt werden.
- Keine nach oben abstehenden Kanten.
- Kein Beton (Fundament oder Kantenstein).



### 1 Bodenrahmen „Competition“, Auslage 2,0 m, komplett in den Boden integriert

Der Bodenrahmen wird komplett im Rasen integriert. In gewohnter Weise kann das Netz an einem Bodenrahmen befestigt werden. Dieser verschwindet (nahezu unsichtbar) im Boden bzw. unterhalb der Rasennarbe. Im Gegensatz zu normalen Bodenrahmen, die während des Spielbetriebs auf dem Rasen aufliegen, wird unsere Lösung in den Boden abgeklappt und versenkt. Zur Rasenpflege werden spezielle Fixierpunkte gelöst und der gesamte Bodenrahmen kann wie gewohnt nach oben geklappt werden. Für die spielfreie Zeit kann die Nut (die den Bodenrahmen aufnimmt) nachträglich verschlossen werden, so dass diese Nut gegen eindringenden Schmutz geschützt ist.

#### Vorteile für einbauende Unternehmen:

- Kein Beton erforderlich.
- Die Ankerplatte kann vor Ort in der Höhe entsprechend angepasst werden. Das Erdreich wird vor einsetzen der Bodenrahmenwanne verdichtet.
- Die gesamte Bodenrahmenwanne wird durch das umgebende Erdreich fixiert.
- Rahmen in einem Stück gefertigt (keine Einzelelemente) – dadurch einfacher und schneller Einbau sowie hohe Stabilität.
- Durch die verminderte Einbauhöhe sowie die Höhenregulierung der Ankerplatte muss eine ggf. vorhandene Rasenheizung nicht verlegt werden.
- Bestehende Bodenhülsen (der Torpfosten) müssen nicht versetzt

werden.

#### Vorteile für Vereine:

- Gewohnte Netzbefestigung am Bodenrahmen.
- Einfache Rasenpflege:
  - Der Bodenrahmen kann in gewohnter Weise und ohne großen Aufwand zur Rasenpflege nach oben geklappt werden.
  - Das Tor kann schnell komplett aus den Hülsen genommen werden, ohne vorherige Demontage des Netzes vom Tor- und Bodenrahmen.
  - Abschlusskante liegt auf Höhe des Rasenniveaus, keine abstehenden Kanten
- Verminderte Verletzungsgefahr: Der Bodenrahmen ist komplett im Rasen integriert.
- Kein Beton (Fundament oder Kantenstein) auf der Rasenheizung.
- Geringe Einbautiefe – auch bei bereits installierter Rasenheizung.
- Gute Wärmeanpassung des Aluprofils.
- Schmutzschutz (in der spielfreien Zeit) durch Einlegeprofil.
- Inklusive Revisionschacht (siehe Bild).

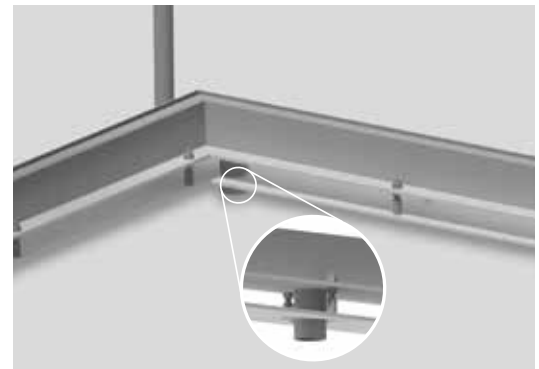

Revisionschacht im Bodenrahmen

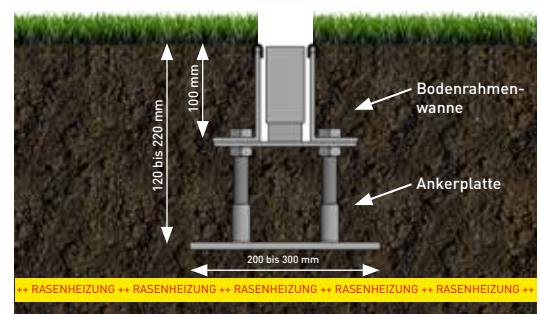

Keine Betonelemente, Betonfundamente oder Einzelelemente nötig!

### 1 Bodenrahmen „Competition“

Bestell Nr.: 06100100

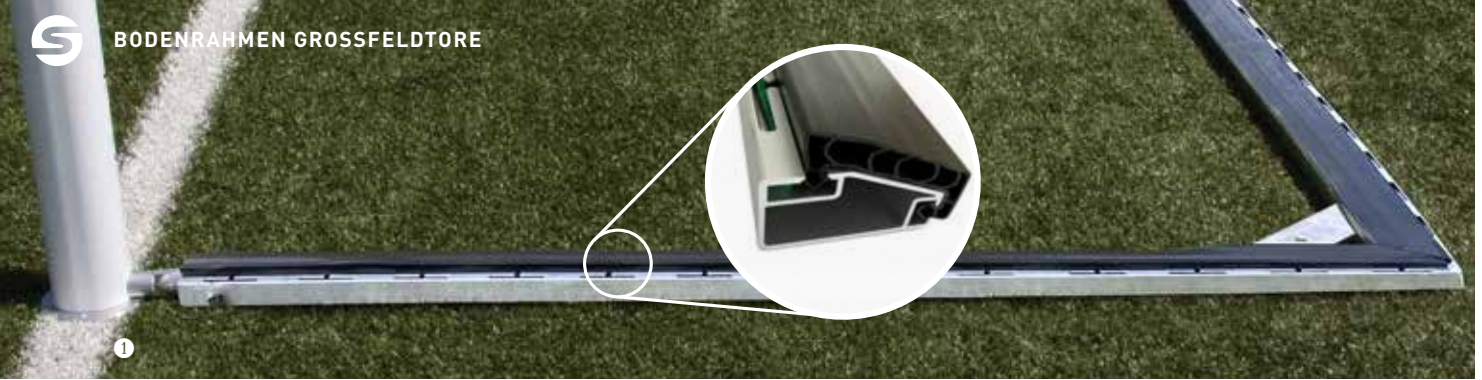

**1**

**2**

**3**
**1 Bodenrahmen „Player Safe“**

Gepolsterter Bodenrahmen aus Aluminiumprofil 80x40 mm mit eingefräster Netzaufhängung. Polsterung aus robustem EPDM mit Hohlkammern als Stoßfederung. Polster dient gleichzeitig als Entnahmesicherung. Der Bodenrahmen ist auch für Trainings-, Jugend- und Bolzplatztore erhältlich!

Auslage 200 cm, inkl. Polster:	Bestell Nr.: 26GG2071
Auslage 200 cm, ohne Polster:	Bestell Nr.: 26G02071
Auslage 150 cm, inkl. Polster:	Bestell Nr.: 26GG2072
Auslage 150 cm, ohne Polster:	Bestell Nr.: 26G02072

**2 Bodenrahmen, komplett verschweißt, TÜV-geprüft**

Einfacher, vollverschweißter Bodenrahmen. Die seitlichen Ausleger sind aus Alu-Rundprofilen, das hintere Querrohr aus Rechteckprofil mit aufgeschweißten Ösen zur Netzbefestigung. Stangensystem oder Stahlseil nicht im Lieferumfang enthalten. Inkl. Standard Bodenrahmengelenk.

Für eine Auslage von 200 cm:	Bestell Nr.: 06002071
Für eine Auslage von 150 cm:	Bestell Nr.: 06002072
Optional Stahlseil für Best. Nr. 06002071:	Bestell Nr.: 06SB0378
Optional Stahlseil für Best. Nr. 06002072:	Bestell Nr.: 06SB0278

Profil:  
80 x 40 mm

**3 Bodenrahmen, komplett verschweißt, TÜV-geprüft**

Die seitlichen Ausleger sind 6,5 mm stark und die Eckpunkte sind durch Knotenbleche verstärkt. Aufgeschweißte Ösen, inkl. Stahlseil oder Stangensystem zum Einschieben. Für höchste Stabilität ist der Rahmen komplett in einem Stück verschweißt. Inkl. Standard Bodenrahmengelenk.

Auslage 200 cm inkl. Stahlseil:	Bestell Nr.: 06002019
Auslage 200 cm inkl. Stangensystem:	Bestell Nr.: 06002T19
Auslage 150 cm inkl. Stahlseil:	Bestell Nr.: 06052019
Auslage 150 cm inkl. Stangensystem:	Bestell Nr.: 06052T19

Profil:  
80 x 40 mm

**4**

**5**
**4 Einschiebbares Stangensystem zur Netzsicherung**

Passgenaue Alustangen werden zur Sicherung des Netzes durch die Ösen geschoben. Kein Spannen oder Ziehen des Netzes oder unbefugtes Entfernen möglich, da die Stangen durch Madenschrauben fixiert oder auf Wunsch durch ein Schloss (nicht im Lieferumfang) gesichert werden!

Für eine Auslage von 2,0 m:	Bestell Nr.: 06000078
Für eine Auslage von 1,5 m:	Bestell Nr.: 06000578

**5 Stahlseil zur Sicherung des Netzes am Bodenrahmen**

Kunststoff ummanteltes Stahlseil zur Netzbefestigung. Inklusive Linsenkopf- und Gewindeterminale (Mutter und Unterlegscheibe). Geräuscharm, nachspannbar, flexibel (kann nicht verbogen werden). Set für 1 Tor. Für Bodenrahmen 06002019, Auslage 2,0 m: Bestell Nr.: 06SB0378 Für Bodenrahmen 06052019, Auslage 1,5 m: Bestell Nr.: 06SB0278 Für Bodenrahmen 06002071, Auslage 2,0 m: Bestell Nr.: 06SB0378 Für Bodenrahmen 06002072, Auslage 1,5 m: Bestell Nr.: 06SB0278



Hochklappbare Bodenrahmen aus Aluminiumprofilen. Die Gelenkteile für den Bodenrahmen werden in die hierfür bereits ab Werk vorgerichteten Torpfosten unserer Profi-Fußballtore einfach eingeschraubt. Alle unsere Bodenrahmen sind TÜV-geprüft!





### 1 Spezial-Bodenrahmengelenk

In Zusammenarbeit mit Experten aus der Praxis haben wir ein Bodenrahmengelenk entwickelt, das so konzipiert ist, dass ein ungewolltes Abklappen des Rahmens verhindert wird. Um den Bodenrahmen herabzulassen, muss dieser leicht angehoben werden. Der Verschlussmechanismus wird dann entriegelt und der Bodenrahmen kann abgeklappt werden. Ein ungewolltes Herabfallen wird zuverlässig verhindert.

Stück: **Bestell Nr.: 06GA2009**

### 2 Schutzpolster "GoalProtect" für Bodenrahmen

Regelmäßig verletzen sich Fußballer an den Bodenrahmen von Großfeldtoren. Nicht jeder Verein kann oder möchte sich die Investitionen für einen im Boden integrierten Rahmen leisten. Genau für diese Vereine haben wir eine einfache Lösung entwickelt: Das Schutzpolster kann nachträglich auf jeden Bodenrahmen aufgesetzt werden. Die Netzbefestigung wird dabei nicht beeinflusst. Das Polster fertigen wir im Standard für Bodenrahmen der Firma Schäper, auf Anfrage aber auch für Bodenrahmen von Fremdherstellern.

Das Polster ist im Standard schwarz, kann auf Wunsch jedoch in vielen RAL-Farben gefertigt werden. Bitte nennen Sie uns bei der Bestellung die Profilstärken und die hintere Tiefe des Bodenrahmens.

Schutzpolster für 7,32 m Rahmen: **Bestell Nr.: 06SP2009**

Schutzpolster für 5,00 m Rahmen: **Bestell Nr.: 07SP2009**

### 3 Polsterung für Spannstangen, o. Abb.

Hochwertiger Planenstoff, hellgrau, Polsterstärke 3 cm.

Stück: **Bestell Nr.: 06POL205**

 Polsterungen sind in folgenden Farben erhältlich:



### 4 Sicherheitsseil für Bodenrahmen

Zur Sicherung des hochgeklappten Bodenrahmens. Ein ungewolltes Herabfallen, z.B. beim Rasenmähen, wird zuverlässig verhindert.

Stück: **Bestell Nr.: 06SICH09**



### 5 Transportwagen für Großfeldtore

Durch die Aluminiumbauweise wird eine hohe Belastbarkeit, verbunden mit einer einfachen und problemlosen Nutzung, garantiert. Selbstverständlich auch für Tore anderer Hersteller geeignet.

Stück: **Bestell Nr.: 06002010**

### 6 Multifunktionswagen für Tore vom Typ 1 & 2

Unseren Multifunktionswagen fertigen wir komplett aus Aluminium. Mit diesem Wagen können Sie Ihre Großfeldtore nicht nur verfahren, Sie können die Tore mit diesem Wagen auch einfach und schnell aus den Bodenhülsen heben.

Dazu wird der Wagen einfach mittig unter den Torrahmen gestellt und entsprechend ausgerichtet. Die Aufnahmen des Wagens werden in den Torecken fixiert. Durch Kurbeln kann das Tor nun gleichmäßig aus den Bodenhülsen gehoben werden. Anschließend kann das Tor auf dem Wagen verbleiben und verfahren werden.

Die Konstruktion des Wagens ist dabei so gestaltet, dass der Wagen sowohl während des Heraushebens als auch während des Verfahrens immer stabil steht und nicht zu stark wackelt. Entsprechend robust gewählte Aluminiumprofile garantieren einen guten Stand und eine enorme Haltbarkeit der gesamten Konstruktion.

Die eingesetzte Doppelwindenkonstruktion ermöglicht eine effiziente Kraftübertragung, so dass auch ein fest sitzendes Tor gut aus den Hülsen gehoben werden kann. Grundsätzlich kann der Wagen von nur einer Person bedient werden. Wir empfehlen jedoch - für ein gleichmäßiges Anheben des Tores - die Nutzung mit zwei Personen.

Länge: Ca. 7100 mm. Breite: Ca. 1500 mm

Stück: **Bestell Nr.: 06TW0205**

 Unsere Transportwagen können wir entsprechend den Gegebenheiten vor Ort bzw. nach Ihren spezifischen Anforderungen in vielen Varianten und für jede Art von Sportgeräten fertigen.



**1 Bodenhülse Standard**

Einfache, aber robuste und haltbare Bodenhülse aus Aluminium mit losem Aludeckel. Gegen Mehrpreis mit Bitumen gestrichen lieferbar!

Für Torrahmen der Tore Typ 1 und Typ 2: **Bestell Nr.: 20HN2001**  
 Für Spannstangen der Tore Typ 1: **Bestell Nr.: 00H02002**

**2 Bodenhülse Spezial**

Mit oben liegender Deckelkammer und fest verbundenem, gegen Verlust oder Diebstahl gesichertem Deckel. Bauseits beschichtbar. Gegen Mehrpreis auch abschließbar oder mit Bitumen gestrichen lieferbar!

Für Torrahmen der Tore Typ 1 und Typ 2: **Bestell Nr.: 20SH2005**  
 Für Spannstangen der Tore Typ 1: **Bestell Nr.: 00SH2004**

**3 Bodenhülsen mit Sicherheitskopf**

Um das Verletzungsrisiko auf dem Sportplatz zu reduzieren können Bodenhülsen mit einem Sicherheitskopf versehen werden. Der Sicherheitskopf hat eine elastische, wetterfeste Gummischicht mit einer Dicke von ca. 12 mm (auf Wunsch auch 25 mm) und ist auf Wunsch zusätzlich mit grünem Kunstrasen (KR) beklebt. Die Elastikschicht und der Kunstrasen sorgen für eine optimale Absorption der auftretenden Kräfte.

Sicherheitskopf für Ø 60mm Profil: **Bestell Nr.: 00H02WG2**  
 Sicherheitskopf für Ø 60mm Profil, mit KR: **Bestell Nr.: 00H02WH2**  
 Sicherheitskopf für 120x100mm Profil: **Bestell Nr.: 20HN2SG1**  
 Sicherheitskopf für 120x100mm Profil, mit KR: **Bestell Nr.: 20HN2SR1**

**4 Spezialhülse und Wende-Einsatz**

Für unsere Eckfahnen haben wir zwei neue Bodenhülsen im Programm. Beide Varianten haben einen beschichtbaren Abschlussdeckel, der nicht so schnell verloren gehen kann. Zudem kann ein mögliches Verletzungsrisiko durch offene Hülsen deutlich reduziert werden!

a. Standardhülse inkl. Wende-Einsatz: **Bestell Nr.: WEH02002**  
 b. Spezialhülse mit Deckelkammer: **Bestell Nr.: 00WH2004**

**5 Einfache Pfostenmanschette aus Gummi (o. Abb.)**

Die Manschette wird um den Pfosten gestülpt und verhindert so das Eindringen von Schmutz in die Bodenhülse.

Stück: **Bestell Nr.: 06SAM851**

**6 Grassperre "Football"**

Aus Kunststoff, mit Kunstrasen. Das Freischneiden der Pfosten gehört der Vergangenheit an. Die Grassperre wird auf die bestehende Bodenhülse (120 x 100 mm) aufgesetzt und verhindert so, dass Rasen, Wurzeln oder Unkraut bis an den Pfosten heranwachsen.

Stück: **Bestell Nr.: 06000086**

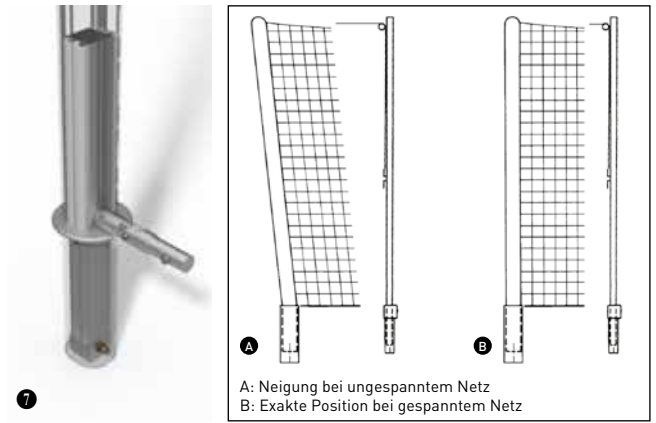
**7**

A: Neigung bei ungespanntem Netz  
 B: Exakte Position bei gespanntem Netz

**8**
**9**
**6 Pfostenmanschette**

Für sandverfüllten Kunstrasen oder Naturrasen. Schützt die Bodenhülse gegen Verschmutzung. Zusätzlich gleicht unsere Pfostenmanschette die Unebenheiten des Bodens aus. Auch das Heranwachsen des Rasens an den Pfosten wird so vermieden. Unsere Pfostenmanschette besteht aus 8 mm starkem Aluminium und ist in den Torpfosten eingelassen.

Stück: **Bestell Nr.: 26000085**

**7 Adapter zur Neigungsverstellung mit integrierter Pfostenmanschette aus Aluminium**

Adapter zur Einstellung der Neigung des Torrahmens von Fußballtoren. Der Adapter wird im unteren Bereich der Tore installiert und mit dem Tor in die Hülsen gestellt. Durch den Adapter wird es möglich, die Neigung des Torrahmens einzustellen. Dies wird immer dann erforderlich, wenn der Torrahmen durch die Netzspannung nach hinten gezogen wird. Durch Einstellen der Neigungskorrektur kann der Torrahmen so justiert werden, dass dieser auch bei extrem gespanntem Netz optisch immer gerade in den Hülsen steht.

Für Torpfosten:

**Bestell Nr.: 06ABN214**

**8 Diebstahlsicherung für Tore mit eingefrästen Netzhaken**

Die Diebstahlsicherung aus Aluminium verschleißt passgenau die Nut der eingefrästen Netzhaken, wodurch das Netz zusätzlich gegen Herausnahme oder Diebstahl gesichert wird! Die Entnahmesicherung wird einfach in die Nut der eingefrästen Netzhaken eingelegt und mit Madenschrauben fixiert.

Für Trainingstore / Großfeldtore Typ 1

Set, Alu blank:

**Bestell Nr.: 26DIFB20**

Set, weiß lackiert:

**Bestell Nr.: 26DIFB2W**

Für Großfeldtore Typ 2

Für Tore mit Netzstange, Set, Alu blank:

**Bestell Nr.: 26DIFB20**

Für Tore mit Netzbügel, Set, Alu blank:

**Bestell Nr.: 26DIFBB20**

Für Tore mit Netzstange, Set, weiß:

**Bestell Nr.: 26DIFB2W**

Für Tore mit Netzbügel, Set, weiß:

**Bestell Nr.: 26DIWFB20**

**9 Diebstahlsicherung FLEX für Großfeldtore**

Die Diebstahlsicherung aus Silikon verschleißt passgenau die Nut der eingefrästen Netzhaken, wodurch das Netz zusätzlich gegen Herausnahme oder Diebstahl gesichert wird! An den Enden wird die Diebstahlsicherung "Flex" passgenau mit einem Aluminium-Endstück verschlossen und mit einer Madenschraube gesichert. Ein Set bestehend aus Diebstahlsicherung für aufrechte Pfosten und Querlatte.

Set, grau:

**Bestell Nr.: S6G02006**

Set, weiß lackiert:

**Bestell Nr.: S6W02006**



**1 Aufpreise für Sonderanfertigungen von Spannstangen**  
 Spannstange aus Aluminium: Bestell Nr.: 06ALU205  
 Ausführung mit Spannkurbel: Bestell Nr.: 06SPK205  
 Lackierung 1-farbig: Bestell Nr.: 06VF0205  
 Lackierung 2-farbig: Bestell Nr.: 06VF2205

**2 Polsterung für Spannstangen**  
 Hochwertiger Planenstoff, hellgrau, Polsterstärke 3 cm.  
 Stück: Bestell Nr.: 06POL205

**i** Polsterungen sind in folgenden Farben erhältlich:



**3 Schutzhaube für Fußballtore vom Typ 1**  
 Schutzhülle für Fußballtore vom Typ 1 aus festem Planenstoff. In der spielfreien Zeit schützt die Hülle das Tor, den Bodenrahmen und das Netz vor Witterungseinflüssen. Die Hülle aus robusten und UV beständigen Planenstoff kann einfach und schnell auf- und abgebaut werden und garantiert so ein jederzeit (auch optisch) einsatzbereites Tor. Die Schutzhülle kann entsprechend Ihren Vorgaben gestaltet und bedruckt werden.  
 Für Tore vom Typ1 (7,32 x 2,44 m): Bestell Nr.: 06SH0001  
 Für Tore vom Typ1 (5 x 2 m): Bestell Nr.: 07SH0001

**4 Torausheber für Fußballtore / Jugendtore**  
 Torausheber für Fußballtore. Gefertigt aus Aluminium und Edelstahl. Geeignet für Tore mit einem Pfostendurchmesser von 120 x 100 mm sowie 80 x 80 mm.

Um das gleichmäßige Anheben zu gewährleisten, benötigt man zwei Stück dieser Hebekonstruktionen. Der Ausheber wird um den Pfosten gelegt und verspannt. Es ist also kein weiteres Werkzeug erforderlich.

Stück: Bestell Nr.: 090002H8

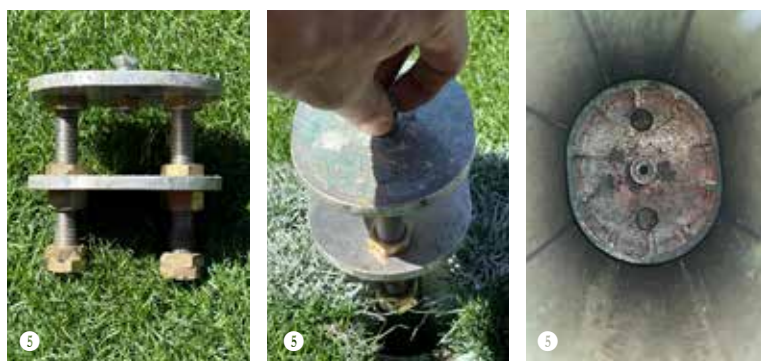

**5 Adapter zur Höheneinstellung für Fußballtore in Bodenhülsen**  
 Adapter zur Höheneinstellung von Fußballtoren in Bodenhülsen (Bauart Schäper), nachträglich einzubringen. Der Adapter wird in bestehende Hülsen eingelegt. Durch die Stellschrauben kann das gesamte Tor bzw. der Torpfosten angehoben werden. Lieferumfang: 1 Paar (2 Stück)  
 Paar: Bestell Nr.: 00AHH201



Besuchen Sie uns auch auf Facebook und Instagram!  
[www.facebook.com/sportschaeper](https://www.facebook.com/sportschaeper)  
[www.instagram.com/sportschaeper](https://www.instagram.com/sportschaeper)



Alle Produkte finden Sie auch in unserem Shop unter: [www.sportschaeper.de](http://www.sportschaeper.de)



# Fußballtore / Trainingstore



Alle Produkte finden Sie auch in unserem Shop unter: [www.sportschaeper.de](http://www.sportschaeper.de)



Besuchen Sie uns auch auf Facebook und Instagram!

[www.facebook.com/sportschaeper](https://www.facebook.com/sportschaeper)

[www.instagram.com/sportschaeper](https://www.instagram.com/sportschaeper)





**1 Klappbare Fußballtore Typ 3 (7,32 x 2,44 m) aus hochwertigen Aluminiumprofilen, Vorderrahmen in ganz verschweißter Bauart gefertigt.**

Unsere klappbaren Trainingstore fertigen wir aus hochwertigen Aluminiumprofilen. Maße entsprechend den aktuellen FIFA und DFB Anforderungen. Torrahmenprofil oval, 120 x 100 x 2,5 mm, Bodenrahmenprofil rechteckig, 50 x 75 x 3 mm.

Der Bodenrahmen ist hochklappbar, die Netzbügel einklappbar. Dadurch kann das Tor sehr schmal eingelagert werden.

Details zu unseren Netzaufhängungen finden Sie auf Seite 11. Die Netzbefestigung am Bodenrahmen erfolgt einfach, schnell und netzschonend durch angeschweißte Röllchen/ Alubuchse, durch die das Netz mit einem Seil (optional Stahlseil) befestigt wird. Keine Netzhaken erforderlich!

**Tore mit eingefräster Netzaufhängung sind nahezu einzigartig durch folgende Merkmale:**

1. Eingefräste Netzaufhängung, dadurch:
  - exakter Sitz der Netze,
  - leichtes Ein- und Aushängen der Netze,
  - keine Folgekosten wegen herausgedrehter/ abgebrochener Netzhaken.
2. Inklusive Tragegriffe.
3. Ecken des Torrahmens mit innenliegenden Eckverbindern verstärkt!
4. Vorrichtung für Verankerungen standardmäßig vorhanden.
5. Aufrechte Torpfosten im unteren Bereich durch Schutzdeckel verschlossen.

**1 Klappbares Fußballtor Typ 3 mit eingefräster Netzaufhängung**

Auslage 80/200 cm: Bestell Nr.: 26KL2031  
 Optional: Diebstahlsicherung: Bestell Nr.: 26DIFBB2  
 Optional: FLEX Entnahmesicherung, Grau: Bestell Nr.: S6G02006

**1 Klappbares Fußballtor Typ 3 mit Kunststoffnetzhaken**

Auslage 80/200 cm: Bestell Nr.: 26KLK1R3



**Arten der Netzaufhängung**



**Eingefräste Netzaufhängung**



**Kunststoffnetzhaken**

**Entnahmesicherung (optional)**



**Alu Entnahmesicherung**



**FLEX Entnahmesicherung**

**Profile**



**Torrahmen**  
120 x 100 x 2,5 mm



**Bodenrahmen**  
50 x 75 x 3 mm



**Netzbügel**  
Ø 60 x 3 mm

- Auch mit Bodenrahmen „Player Safe“ erhältlich Siehe Seite 18.
- Zubehör für Trainingstore auf Seite 19 ff. Netze auf Seite 68.



**BEIM PRODUKTVERGLEICH BEACHTEN:**

- Vollverschweißt.
- Inklusive Tragegriffe.
- Bodenrahmen und Netzbügel eingelassen und dann verschweißt.
- Obere Ecken des Torrahmens mit innenliegenden Eckverbindern verstärkt.
- Verstärkte Ecken im Bodenrahmen.



1

### 1 Versetzbare Fußballtore Typ 3 (7,32 x 2,44 m) aus hochwertigen Aluminiumprofilen, in ganz verschweißter Bauart gefertigt. TÜV-geprüft nach DIN / EN 748. 8 Jahre Garantie

Unsere TÜV geprüften Trainingstore fertigen wir aus hochwertigen Aluminiumprofilen mit verschiedenen Auslagen. Maße entsprechend den aktuellen FIFA und DFB Anforderungen.

Torrahmenprofil oval, 120 x 100 x 2,5 mm, Bodenrahmenprofil rechteckig, 50 x 75 x 3 mm oder 80 x 40 x 3 mm. Die Netzbügel mit einem Durchmesser von 60 mm unterstreichen die Stabilität der Tore und sorgen zusammen mit unserer eingefrästen Netzaufhängung für einen optimalen Sitz des Netzes.

Alternativ mit integrierten Kunststoffnetzhasen erhältlich. Details zu unseren Netzaufhängungen finden Sie auf S. 11. Die Netzbefestigung am Bodenrahmen erfolgt einfach, schnell und netzschonend durch angeschweißte Röllchen/Alubuchsen, durch die das Netz mit einem Seil (optional Stahlseil) befestigt wird. Keine Netzhaken erforderlich!

Tore mit eingefräster Netzaufhängung sind nahezu einzigartig durch folgende Merkmale:

1. Eingefräste Netzaufhängung:
  - exakter Sitz der Netze,
  - leichtes Ein- und Aushängen der Netze,
  - keine Folgekosten wegen herausgedrehter/ abgebrochener Netzhaken.
2. Torbügel und Bodenrahmen sind in den Torrahmen eingelassen und dann erst verschweißt. Das garantiert außergewöhnliche Stabilität!
3. Inklusive Tragegriffe.
4. Ecken des Torrahmens mit innenliegenden Eckverbindern verstärkt!
5. Vorrichtung für Verankerungen standardmäßig vorhanden.
6. Aufrechte Torpfosten im unteren Bereich durch Schutzdeckel verschlossen.
7. Acht Jahre Herstellergarantie!

#### 1 Fußball-Trainingstor mit eingefräster Netzaufhängung (TÜV Nord geprüft)

Auslage 80/150 cm:

Bestell Nr.: 26002032

Auslage 80/200 cm:

Bestell Nr.: 26002031

Optional: Diebstahlsicherung:

Bestell Nr.: 26DIFB20

Optional: FLEX Entnahmesicherung, Grau:

Bestell Nr.: S6G02006

#### 1 Fußball-Trainingstor mit Kunststoffnetzhasen (TÜV Austria geprüft)

Auslage 80/150 cm:

Bestell Nr.: 26SAM1R2

Auslage 80/200 cm:

Bestell Nr.: 26SAM1R3

#### 1 Optional für alle Fußball-Trainingstore

Mit integrierten Gewichten (Auslage 150 cm)

Bestell Nr.: 06RIR170

Mit integrierten Gewichten (Auslage 200 cm)

Bestell Nr.: 06RIR100

→ Auch mit Bodenrahmen „Player Safe“ erhältlich. Siehe Seite 18.



#### Arten der Netzaufhängung



Eingefräste Netzaufhängung



Kunststoffnetzhasen

#### Entnahmesicherung (optional)



Alu Entnahmesicherung

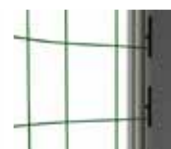

FLEX Entnahmesicherung

#### Profile



Torrahmen

120 x 100 x 2,5 mm



Netzbügel

Ø 60 x 3 mm

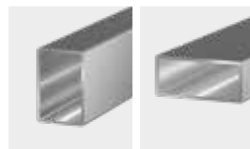

Bodenrahmen

50 x 75 x 3 mm oder  
80 x 40 x 3 mm

#### Optionen (gegen Mehrpreis)



Angeschweißte pannensichere (Doppel-)Räder, siehe Seite 60.

Integrierte Gewichte, siehe Seite 58 ff.



**BEIM PRODUKTVERGLEICH BEACHTEN:**

- Vollverschweißt.
- Eingefräste Netzaufhängung.
- Netzbügel eingelassen und dann verschweißt.
- Bodenrahmenprofil 115 x 100 x 2,5 mm.
- Inklusive Tragegriffe.
- Alle Ecken des Tor- und Bodenrahmens mit innenliegenden Eckverbindern.



**1 Versetzbare Fußballtore (7,32 x 2,44 m), mit ovalem Bodenrahmen, in ganz verschweißter Bauart gefertigt, TÜV-geprüft nach DIN / EN 748, 8 Jahre Garantie**

Unsere TÜV geprüften Trainingstore fertigen wir aus hochwertigen Aluminiumprofilen mit verschiedenen Auslagen. Maße entsprechend den aktuellen FIFA und DFB Anforderungen. Torrahmenprofil oval, 120 x 100 x 2,5 mm, Bodenrahmenprofil oval, 120 x 100 x 2,5 mm. Die Netzbügel mit einem Durchmesser von 60 mm unterstreichen die Stabilität der Tore und sorgen zusammen mit unserer eingefrästen Netzaufhängung für einen optimalen Sitz des Netzes. Alternativ mit integrierten Kunststoffnetzhasen erhältlich. Details zu unseren Netzaufhängungen finden Sie auf S. 11. Die Netzbefestigung am Bodenrahmen erfolgt einfach, schnell und netzschonend durch angeschweißte Röllchen/Alubuchsen, durch die das Netz mit einem Seil (optional Stahlseil) befestigt wird. Keine Netzhaken erforderlich!

**Tore mit eingefräster Netzaufhängung sind nahezu einzigartig durch folgende Merkmale:**

1. Eingefräste Netzaufhängung:
  - exakter Sitz der Netze,
  - leichtes Ein- und Aushängen der Netze,
  - keine Folgekosten wegen herausgedrehter/ abgebrochener Netzhaken.
2. Torbügel und Bodenrahmen sind in den Torrahmen eingelassen und dann erst verschweißt. Das garantiert außergewöhnliche Stabilität!
3. Bodenrahmen auf Gehrung geschnitten und dann verschweißt.
4. Inklusive Tragegriffe.
6. Ecken des Torrahmens mit innenliegenden Eckverbindern verstärkt!
5. Vorrichtung für Verankerungen standardmäßig vorhanden.
7. Acht Jahre Herstellergarantie!

**1 Fußball-Trainingstor mit eingefräster Netzaufhängung** (TÜV Nord geprüft)

Auslage 80/150 cm:

Bestell Nr.: 26052004

Auslage 80/200 cm:

Bestell Nr.: 26002004

Optional: Diebstahlsicherung:

Bestell Nr.: 26DIFB20

Optional: FLEX Entnahmesicherung, Grau:

Bestell Nr.: S6G02006

**1 Fußball-Trainingstor mit Kunststoffnetzhasen** (TÜV Austria geprüft)

Auslage 80/150 cm:

Bestell Nr.: 26SAM102

Auslage 80/200 cm:

Bestell Nr.: 26SAM103

**1 Optional für alle Fußball-Trainingstore**

Mit integrierten Gewichten (Auslage 150 cm)

Bestell Nr.: 06RI0170

Mit integrierten Gewichten (Auslage 200 cm)

Bestell Nr.: 06RI0100

→ Auch mit Bodenrahmen „Player Safe“ erhältlich. Siehe Seite 18.

**Arten der Netzaufhängung**



Eingefräste Netzaufhängung



Kunststoffnetzhasen

**Entnahmesicherung (optional)**



Alu Entnahmesicherung

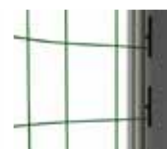

FLEX Entnahmesicherung

**Profile**



Torrahmen

120 x 100 x 2,5 mm



Netzbügel

Ø 60 x 3 mm



Bodenrahmen

120 x 100 x 2,5 mm

**Optionen (gegen Mehrpreis)**



Angeschweißte pannensichere (Doppel-)Räder, siehe Seite 60.



Integrierte Gewichte, siehe Seite 58.







**BEIM PRODUKTVERGLEICH BEACHTEN:**

- Vollverschweißt.
- Eingefräste Netzaufhängung.
- Netzbügel eingelassen und dann verschweißt.
- Inklusive Tragegriffe, Tornetz, Räder (pannensicher) und integrierte Gewichte.
- Obere Ecken des Torrahmens mit innenliegenden Eckverbindern.
- Verstärkte Ecken im Bodenrahmen.



1

**1 Versetzbare Fußballtore „All inclusive“, Typ 3 (7,32 x 2,44 m) aus hochwertigen Aluminiumprofilen, in ganz verschweißter Bauart gefertigt, TÜV-geprüft**

Trainingstore aus hochwertigen Aluminiumprofilen. Vorderrahmen aus Ovalprofil (120 x 100 x 2,5 mm), Bodenrahmen aus Rechteckprofil (50 x 75 x 3 mm). Netzbügel aus Rundrohr (60 x 3 mm). Ecken durch innenliegende Eckverbinder verstärkt! Alternativ mit integrierten Kunststoffnetzhasen erhältlich. Die Netzbefestigung am Bodenrahmen erfolgt einfach, schnell und netzschonend durch angeschweißte Röllchen/ Alubuchsen, durch die das Netz mit einem Seil (optional Stahlseil) befestigt wird. Keine Netzhaken erforderlich!

Tore mit eingefräster Netzaufhängung sind nahezu einzigartig durch folgende Merkmale:

1. Eingefräste Netzaufhängung:

- exakter Sitz der Netze,
- leichtes Ein- und Aushängen der Netze,
- keine Folgekosten wegen herausgedrehter/ abgebrochener Netzhaken.

2. Torbügel und Bodenrahmen sind in den Torrahmen eingelassen und dann erst verschweißt.
3. Inklusive Tragegriffe.
4. Ecken des Torrahmens mit innenliegenden Eckverbindern verstärkt!
5. Vorrichtung für Verankerungen standardmäßig vorhanden.
6. Aufrechte Torpfosten im unteren Bereich durch Schutzdeckel verschlossen.
7. Inklusive Tornetz, Griffe, (Doppel-) Räder (pannensicher) und integrierten Gewichten!

**1 Fußballtore „All inclusive“, mit eingefräster Netzaufhängung (TÜV Nord geprüft)**

Auslage: 80/150 cm	170 kg	Bestell Nr.: 26GR2032
Auslage: 80/200 cm	100 kg	Bestell Nr.: 26GR2031
Optional: Diebstahlsicherung:		Bestell Nr.: 26DIFB20
Optional: FLEX Entnahmesicherung, Grau:		Bestell Nr.: S6G02006

**1 Fußballtore „All inclusive“, mit Kunststoffnetzhasen (TÜV Austria geprüft)**

Auslage: 80/150 cm	170 kg	Bestell Nr.: 26GS2032
Auslage: 80/200 cm	100 kg	Bestell Nr.: 26GS2031



→ Auch mit Bodenrahmen „Player Safe“ erhältlich. Siehe Seite 18.

Alles inklusive:



**Arten der Netzaufhängung**



Eingefräste Netzaufhängung



Kunststoffnetzhasen

**Entnahmesicherung (optional)**



Alu Entnahmesicherung



FLEX Entnahmesicherung

**Profile**



**Torrahmen**  
120 x 100 x 2,5 mm



**Netzbügel**  
Ø 60 x 3 mm



**Bodenrahmen**  
50 x 75 x 3 mm



Gewicht ab Werk integriert und wasserfest verschlossen! Kein Einschleppen vor Ort erforderlich!



**BEIM PRODUKTVERGLEICH BEACHTEN:**

- Vollverschweißt.
- Eingefräste Netzaufhängung in Tor- und Bodenrahmen.
- Torrahmen weiß lackiert (nicht foliert!)
- Netzbügel eingelassen und dann verschweißt.
- Inklusive Tragegriffe, Tornetz, Räder (pannensicher) und integrierte Gewichte.
- Obere Ecken des Torrahmens mit innenliegenden Eckverbindern.
- Verstärkte Ecken (Eckverbinder) im Tor- und Bodenrahmen.



**1 Versetzbare-Fußballtore "All inclusive Premium", (7,32 x 2,44 m) aus hochwertigen Aluminiumprofilen, mit ovalem Bodenrahmen, vollverschweißt, TÜV-geprüft**

Unser TÜV geprüftes Trainingstor „All inclusive Premium“ fertigen wir aus hochwertigen Aluminiumprofilen – entsprechend den aktuellen FIFA und DFB Anforderungen. Torrahmen aus Ovalprofil, 120 x 100 x 2,5 mm, Bodenrahmen aus Ovalprofil, 120 x 100 x 2,5 mm. Sowohl Torrahmen als auch Bodenrahmen sind mit der eingefrästen Netzaufhängung ausgestattet. Der Torrahmen ist weiß lackiert (nicht foliert). Die Netzbügel mit einem Durchmesser von 60 mm x 3 mm sind erst in den Torrahmen und Bodenrahmen eingelassen und dann verschweißt. Diese Konstruktion unterstreicht die Stabilität des Tores.

Durch das im Bodenrahmen eingelassene Gewicht (100 kg) erfüllt dieses Tor die Anforderungen an die Kippsicherheit von TÜV und GUV. Durch die angeschweißten besonders breiten Griffe und die angeschweißten Fahrrollen kann das Tor gut versetzt werden. Inkl. zweifarbigem Netz aus 4 mm Polypropylen.

**Tore mit eingefräster Netzaufhängung sind nahezu einzigartig durch folgende Merkmale:**

1. Eingefräste Netzaufhängung:
  - exakter Sitz der Netze,
  - leichtes Ein- und Aushängen der Netze,
  - keine Folgekosten wegen herausgedrehter/ abgebrochener Netzhaken.
2. Tor- und Bodenrahmen aus Ovalprofil.
3. Torrahmen weiß lackiert (nicht foliert).
4. Torbügel sind sowohl in den Tor- als auch in den Bodenrahmen eingelassen und dann erst verschweißt.
5. Inklusive (extra breiter) Tragegriffe.
6. Ecken des Torrahmens und (!) des Bodenrahmens mit innenliegenden Eckverbindern verstärkt!
7. Integrierte Gewichte.
8. Angeschweißte (Doppel-)Räder
  - pannensicher ausgeschäumt.
9. Zweifarbiges Netz.
10. TÜV-geprüft.

**1 Versetzbares Trainingstor "All inclusive Premium"**

Auslage 80/200 cm:

Optional: Diebstahlsicherung, Weiß:

Optional: FLEX Entnahmesicherung, Weiß:

Bestell Nr.: 26B0B231

Bestell Nr.: 26DIFB2W

Bestell Nr.: S6W02006

**Arten der Netzaufhängung**



**Eingefräste Netzaufhängung**

**Entnahmesicherung (optional)**



**Alu Entnahmesicherung**



**FLEX Entnahmesicherung**

**Profile**



**Torrahmen**  
120 x 100 x 2,5 mm



**Netzbügel**  
Ø 60 x 3 mm



**Bodenrahmen**  
120 x 100 x 2,5 mm

**Alles inklusive:**

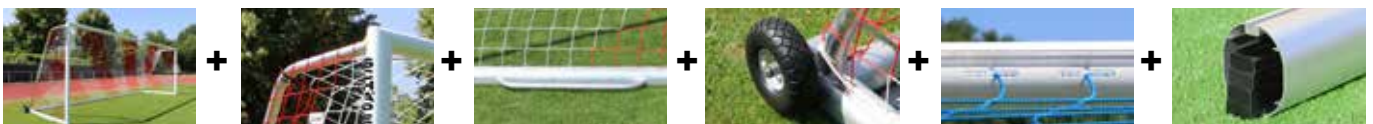

TÜV NORD  
geprüft mit  
GS-Zertifikat.







**BEIM PRODUKTVERGLEICH BEACHTEN:**

- Vollverschweißt.
- Integrierte Sicherheitsnetzhasen.
- Angeschraubte Lufträder.
- Bodenrahmen befüllbar.



1

**1 Versetzbare Trainingstore „PlayerSafe“, (7,32 x 2,44 m), in ganz verschweißter Bauart gefertigt, Bodenrahmen befüllbar, TÜV-geprüft\***

Aus hochwertigen Aluminiumprofilen, in ganz verschweißter Bauart gefertigt, TÜV geprüft\*. Vorderrahmen aus Ovalprofil (120 x 100 mm), die Ausleger des Bodenrahmens aus Rechteckprofil (40 x 80 mm), das hintere Querrohr des Bodenrahmens aus Ovalprofil (100 x 120 mm), Netzbügel aus Rundrohr (60 mm) - komplett vollverschweißt.

Integrierte Netzaufhängung mit Kunststoff Netzhaken. Untere Tiefe 1,50 m. **Bodenrahmen ist mit Gewichten befüllbar.**

**Tore mit folgenden Merkmalen:**

1. Integrierte Sicherheitsnetzhasen.
2. Vorrichtung für Verankerungen standardmäßig vorhanden.
3. Hinteres Querrohr kann vor Ort bspw. mit Stahl befüllt werden (optional erhältlich – bitte beachten Sie, dass das Gesamtgewicht mindestens 125 kg betragen muss).
4. Aufrechte Torpfosten im unteren Bereich durch Schutzdeckel verschlossen.
5. Inklusive Räder.

**1 Trainingstor „Player Safe“**

Trainingstor, untere Tiefe 2,0 m:

Satz Einschubgewichte, Stahl - 125 kg:

Bestell Nr.: 26SAFE200

Bestell Nr.: 00GEWI125

→ Netze auf Seite 68.

→ Gewichtslösungen zur Sicherung von Toren auf Seite 58 ff.

**Arten der Netzaufhängung**



**Kunststoffnetzhaken**



**Profile**



**Torrahmen**

120 x 100 x 2,5 mm



**Netzbügel**

Ø 60 mm



**Ausleger Bodenrahmen**

40 x 80 mm



**Querrohr Bodenrahmen**

120 x 100 x 2,5 mm

**Auch als Jugendfußballtor (5 x 2 m) erhältlich.**





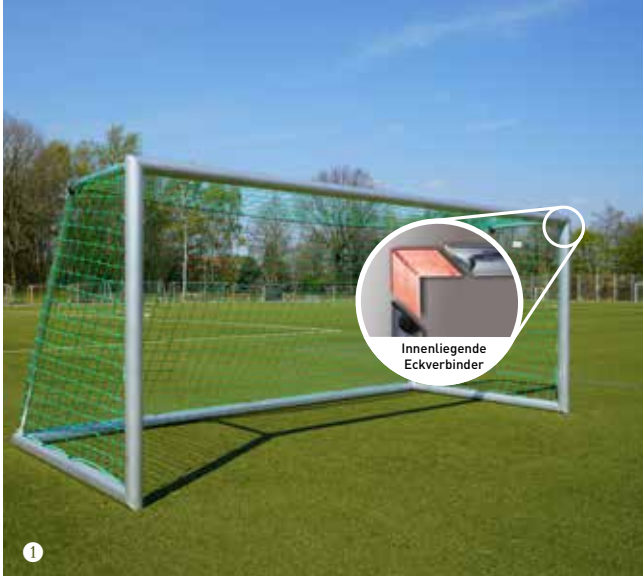

1

Innenliegende  
Eckverbinder

2

Innenliegende  
Eckverbinder

Zerlegbare Bauart



Zerlegbare Bauart



Unkomplizierter Aufbau

### 1 Teilverschweißtes Trainingstor aus Alu, 4-teilig zerlegbar, TÜV-geprüft nach DIN / EN 748

Einfaches Trainingstor mit den Maßen 7,32 x 2,44 m in zerlegbarer Bauweise. Der Vorder- und Bodenrahmen sind aus Aluminium Ovalprofil (120 x 100 x 2,5 mm) gefertigt und teilverschweißt. Die Netzbügel bestehen aus Aluminium. Beim Aufbau werden die Seitenteile einfach mit den Querlatten von Tor- und Bodenrahmen verschraubt. Maße entsprechend den FIFA und DFB Anforderungen. Standardmäßig integrierte Kunststoffnetzhasen.

#### Vorteile des Trainingstores auf einen Blick:

- Integrierte Kunststoffnetzhasen.
- Innenliegende Eckverbinder (in den Ecken des Torrahmens).

#### Fußballtor mit Kunststoffnetzhasen

Auslage: 80/200 cm:

Bestell Nr.: 0673244H

### 2 Teilverschweißtes Trainingstor aus Alu / Stahl, 6-teilig zerlegbar, TÜV-geprüft nach DIN / EN 748

Einfaches Trainingstor mit den Maßen 7,32 x 2,44 m in zerlegbarer Bauweise. Der Vorderrahmen ist aus Aluminium Ovalprofil (120 x 100 x 2,5 mm) gefertigt und teilverschweißt. Die Netzbügel sowie die untere Querstange bestehen aus feuerverzinktem Stahl. Das Tor ist vorgerichtet für eine Erdverankerung. Beim Aufbau werden die Netzbügel einfach mit dem Torrahmen verschraubt und die hintere Querstange eingesetzt. Maße entsprechend den FIFA und DFB Anforderungen. Standardmäßig integrierte Kunststoffnetzhasen erhältlich. TÜV-geprüft. Die Netzbebefestigung am Bodenrahmen erfolgt einfach, schnell und netzschonend durch Einfädeln des Querrohres durch das Netz. Keine Netzhasen erforderlich!

#### Vorteile des Trainingstores auf einen Blick:

- Integrierte Kunststoffnetzhasen.
- Innenliegende Eckverbinder (in den Ecken des Torrahmens).
- Vorrichtung für Verankerungen vorhanden.
- Torpfosten im unteren Bereich durch Schutzdeckel verschlossen.

#### Fußballtor mit Kunststoffnetzhasen

Auslage: 80/150 cm:

Bestell Nr.: 06SAM186

Auslage: 80/200 cm:

Bestell Nr.: 06SAM187

#### Profile



Torrahmen

120 x 100 x 2,5 mm

Bodenrahmen

120 x 100 x 2,5 mm

Netzbügel

Ø 60 x 3 mm

#### Profile



Torrahmen

120 x 100 x 2,5 mm

Bodenrahmen

Ø 40 x 1,5 mm

Netzbügel

Ø 40 x 1,5 mm

#### Arten der Netzaufhängung



Kunststoffnetzhasen



#### Arten der Netzaufhängung



Kunststoffnetzhasen



→ Zubehör für Trainingstore aus Seite 19 ff. Netze auf Seite 68. Gewichtslösungen zur Sicherung von Toren auf Seite 58 ff.

Informationen zum Thema Kippgefahr sowie Anwendungsvideos und Bedienungsanleitungen finden Sie unter: [www.torsicherung.de](http://www.torsicherung.de) !

**BEIM PRODUKTVERGLEICH BEACHTEN:**

- Vorderrahmen vollverschweißt.
- Eingefräste Netzaufhängung.
- Einstellbar bis 4,50 m.
- Obere Ecken des Torrahmens mit innenliegenden Eckverbindern verstärkt.



1 Abbildung ähnlich.

**1 Schwenkbare Trainingstor „Germany“, TÜV-geprüft nach DIN / EN 748**

Der Torrahmen besteht aus hochwertigem Alu-Ovalprofilen (100 x 120 mm), mit einer Wandungstärke von 2,5 mm. Mit unserer eingefrästen Netzaufhängung ausgestattet. Die Netzhaken sind direkt in den Torrahmen integriert (eingefräst). Keine überstehenden, angeschraubten oder aufgeschweißten Netzhaken, wodurch das Ein- und Aushängen des Netzes vereinfacht und die Verletzungsgefahr deutlich reduziert wird. Die Netzhaken sind also fester Bestandteil des Aluprofils. Als einfache Variante bieten wir Ihnen zudem unsere Netzhaken aus Kunststoff an. Diese werden so in das Profil eingesetzt, dass der Haken nicht vorsteht. So wird die Gefahr des Abbrechens der Kunststoffnetzhaken durch Ballschuss deutlich verringert. Details zu unseren Netzaufhängungen finden Sie auf S. 11.

Der hintere Standpfosten ist fixiert, das Tor seitlich anklappbar. Die Gehungen sind verstärkt und verschweißt. Die Tore können nach Gebrauch an Ballfang oder Barriere geschwenkt werden. Auslage zu den Sicherungsstandpfosten variabel einstellbar bis 4,50 m. Die Fixierung der Tore während des Spielbetriebes erfolgt über einen herunterklappbaren Bodenrahmen (Auslage 150 cm). Die Tore können gegen unbefugtes Benutzen gesichert werden.

**Die Vorteile dieses Trainingstores:**

- Eingefräste Netzaufhängung oder integrierte Kunststoffnetzhaken.
- Innenliegende Eckverbinder (in den Ecken des Torrahmens).
- Einstellbar bis 4,50 m.
- Sicherung gegen unbefugte Benutzung.
- Torpfosten im unteren Bereich durch Schutzdeckel verschlossen.

**1 Schwenkbare Fußballtor mit eingefräster Netzaufhängung**

Aluminium blank: **Bestell Nr.: 26000888**  
 Optional: Diebstahlsicherung: **Bestell Nr.: 26DIFB20**  
 Optional: FLEX Entnahmesicherung, Grau: **Bestell Nr.: S6G02006**

**1 Schwenkbare Fußballtor mit Kunststoffnetzhaken**

Aluminium blank: **Bestell Nr.: 26SAM888**

Zubehör für schwenkbare Trainingstore:

**2 Bodenhülse Spezial für Standpfosten (o. Abb.)**

Mit Deckelkammer und fest verbundenem, gesichertem Deckel. Bauseits beschichtbar.  
 Stück: **Bestell Nr.: 20SH2005**

**3 Bodenhülse Standard für Standpfosten (o. Abb.)**

Einfache, aber robuste und haltbare Bodenhülse aus Aluminium mit lose Aludeckel.  
 Stück: **Bestell Nr.: 20HN2001**

**Arten der Netzaufhängung**

**Eingefräste Netzaufhängung**

**Kunststoffnetzhaken**
**Entnahmesicherung (optional)**

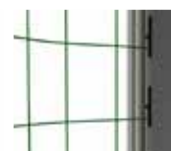
**Alu Entnahmesicherung**

**FLEX Entnahmesicherung**
**Profile**

**Torrahmen**  
 120 x 100 x 2,5 mm

**Bodenrahmen**  
 50 x 75 x 3 mm

→ Auch mit Bodenrahmen „Player Safe“ erhältlich. Siehe Seite 18.



TÜV NORD  
geprüft mit  
GS-Zertifikat.

**4 Schutzpolsterung für schwenkbare Tore (o. Abb.)**

Zur Abpolsterung der unteren Gelenkarme, wenn das Schwenktor nicht in Benutzung ist. Für Fußballplätze mit geringem Abstand zwischen Außenlinie und Tor.

Stück: **Bestell Nr.: W0600791**



# Jugendfußballtore / Kleinfeldtore

SPORTSCHAEPER



ZIAL Ferdi Müller

SPORTSCHAEPER  
INTERNATIONAL



Alle Produkte finden Sie auch in unserem Shop unter: [www.sportschaeper.de](http://www.sportschaeper.de)



Besuchen Sie uns auch auf Facebook und Instagram!

[www.facebook.com/sportschaeper](https://www.facebook.com/sportschaeper)

[www.instagram.com/sportschaeper](https://www.instagram.com/sportschaeper)



**BEIM PRODUKTVERGLEICH BEACHTEN:**

- Vollverschweißt.
- Inklusive Tragegriffe.
- Bodenrahmen und Netzbügel eingelassen und dann verschweißt.
- Obere Ecken des Torrahmens mit innenliegenden Eckverbindern verstärkt.
- Verstärkte Ecken im Bodenrahmen.



1

**1 Jugendfußballtore (5 x 2 m) aus hochwertigen Aluminiumprofilen, in ganz verschweißter Bauart gefertigt, TÜV-geprüft nach DIN / EN 748, 8 Jahre Garantie**

Jugendfußballtor aus hochwertigen Aluminiumprofilen mit verschiedenen Auslagen. Torrahmen aus Aluovalprofil, 120 x 100 x 2,5 mm, Bodenrahmenprofil rechteckig, 50 x 75 x 3 mm oder 80 x 40 x 3 mm. Das Tor ist vollständig verschweißt und dadurch extrem robust und haltbar. Die Aluminiumbauweise garantiert zudem eine leichte Handhabbarkeit verbunden mit der typischen Stabilität des Werkstoffes Aluminium! Alternativ mit integrierten Kunststoffnetzhasen erhältlich. Details zu unseren Netzaufhängungen finden Sie auf S. 11. Die Netzbefestigung am Bodenrahmen erfolgt einfach, schnell und netzschonend durch angeschweißte Röllchen/ Alubuchsen, durch die das Netz mit einem Seil (optional Stahlseil) befestigt wird. Keine Netzhaken erforderlich!

Tore mit eingefräster Netzaufhängung sind nahezu einzigartig durch folgende Merkmale:

1. Eingefräste Netzaufhängung:
  - exakter Sitz der Netze,
  - leichtes Ein- und Aushängen der Netze,
  - keine Folgekosten wegen herausgedrehter/ abgebrochener Netzhaken.
2. Torbügel und Bodenrahmen sind in den Torrahmen eingelassen und dann erst verschweißt.
3. Inklusive Tragegriffe.
4. Ecken des Torrahmens mit innenliegenden Eckverbindern verstärkt!
5. Vorrichtung für Verankerungen standardmäßig vorhanden.
6. Aufrechte Torpfosten unten durch Schutzdeckel verschlossen.
7. Acht Jahre Herstellergarantie!

**1 Versetzbares Jugendfußballtor mit eingefräster Netzaufhängung**

Auslage 100/100 cm: Bestell Nr.: 27010071  
 Auslage 80/150 cm: Bestell Nr.: 27010072  
 Auslage 90/200 cm: Bestell Nr.: 27010073  
 Optional: Diebstahlsicherung: Bestell Nr.: 27DIFB20  
 Optional: FLEX Entnahmesicherung, Grau: Bestell Nr.: S7G02006

**1 Versetzbares Jugendfußballtor mit Kunststoffnetzhasen**

Auslage 100/100 cm: Bestell Nr.: 27SAM1R1  
 Auslage 80/150 cm: Bestell Nr.: 27SAM1R2  
 Auslage 90/200 cm: Bestell Nr.: 27SAM1R3

**1 Optional für alle Jugendfußballtore**

Mit integrierten Gewichten (Auslage 100 cm)  
 Mit integrierten Gewichten (Auslage 150 cm)  
 Mit integrierten Gewichten (Auslage 200 cm)

Bestell Nr.: 07RIR200  
 Bestell Nr.: 07RIR125  
 Bestell Nr.: 07RIR100

→ Auch mit Bodenrahmen „Player Safe“ erhältlich. Siehe Seite 40.



TÜV NORD  
geprüft mit  
GS-Zertifikat.

**Arten der Netzaufhängung**

Eingefräste Netzaufhängung



Kunststoffnetzhasen

**Entnahmesicherung (optional)**

Alu Entnahmesicherung



FLEX Entnahmesicherung

**Profile**



Torrahmen

120 x 100 x 2,5 mm

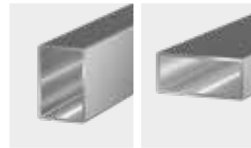

Netzbügel

Ø 60 x 3 mm



Bodenrahmen

 50 x 75 x 3 mm oder  
 80 x 40 x 3 mm

**Optionen (gegen Mehrpreis)**

Angeschweißte pannensichere (Doppel-)Räder, siehe Seite 60.



Integrierte Gewichte, siehe Seite 58.





1

**BEIM PRODUKTVERGLEICH BEACHTEN:**

- Vollverschweißt.
- Eingefräste Netzaufhängung.
- Netzbügel eingelassen und dann verschweißt.
- Bodenrahmenprofil 115 x 100 x 2,5 mm.
- Inklusive Tragegriffe.
- Alle Ecken des Tor- und Bodenrahmens mit innenliegenden Eckverbindern.



**1 Jugendfußballtore (5 x 2 m), mit ovalem Bodenrahmen, in ganz verschweißter Bauart gefertigt, TÜV-geprüft nach DIN / EN 748, 8 Jahre Garantie**

Jugendfußballtor aus hochwertigen Aluminiumprofilen mit verschiedenen Auslagen. Torrahmen aus Aluovalprofil, 120 x 100 x 2,5 mm, Bodenrahmenprofil oval, 120 x 100 x 2,5 mm. Die Netzbügel mit einem Durchmesser von 60 mm unterstreichen die Stabilität der Tore. Das Tor ist vollständig verschweißt und dadurch extrem robust und haltbar. Die Aluminiumbauweise garantiert zudem eine leichte Handhabbarkeit verbunden mit der typischen Stabilität des Werkstoffes Aluminium! Alternativ mit integrierten Kunststoffnetzhasen erhältlich. Die Netzbefestigung am Bodenrahmen erfolgt einfach, schnell und netzschonend durch angeschweißte Röllchen/Alubuchsen, durch die das Netz mit einem Seil (optional Stahlseil) befestigt wird. Keine Netzhaken erforderlich!

Tore mit eingefräster Netzaufhängung sind nahezu einzigartig durch folgende Merkmale:

1. Eingefräste Netzaufhängung:
  - exakter Sitz der Netze,
  - leichtes Ein- und Aushängen der Netze,
  - keine Folgekosten wegen herausgedrehter/ abgebrochener Netzhaken.
2. Torbügel sind in den Torrahmen eingelassen und dann erst verschweißt.
3. Bodenrahmen auf Gehrung geschnitten und dann verschweißt.
4. Ecken des Torrahmens mit Eckverbindern verstärkt!
5. Inklusive Tragegriffe.
6. Vorrichtung für Verankerungen standardmäßig vorhanden.
7. Acht Jahre Herstellergarantie!

**1 Versetzbares Jugendfußballtor mit eingefräster Netzaufhängung**

Auslage 100/100 cm:	Bestell Nr.: 27010574
Auslage 80/150 cm:	Bestell Nr.: 27010474
Auslage 90/200 cm:	Bestell Nr.: 27010674
Optional: Diebstahlsicherung:	Bestell Nr.: 27DIFB20
Optional: FLEX Entnahmesicherung, Grau:	Bestell Nr.: S7G02006

**1 Versetzbares Jugendfußballtor mit Kunststoffnetzhasen**

Auslage 100/100 cm:	Bestell Nr.: 27SAM101
Auslage 80/150 cm:	Bestell Nr.: 27SAM102
Auslage 90/200 cm:	Bestell Nr.: 27SAM103

**1 Optional für alle Fußball-Jugendtore**

Mit integrierten Gewichten (Auslage 100 cm)	Bestell Nr.: 07RI0200
Mit integrierten Gewichten (Auslage 150 cm)	Bestell Nr.: 07RI0125
Mit integrierten Gewichten (Auslage 200 cm)	Bestell Nr.: 07RI0100

**Arten der Netzaufhängung**



Eingefräste Netzaufhängung



Kunststoffnetzhasen

**Entnahmesicherung (optional)**



Alu Entnahmesicherung



FLEX Entnahmesicherung

**Profile**



Torrahmen  
120 x 100 x 2,5 mm



Netzbügel  
Ø 60 x 3 mm



Bodenrahmen  
120 x 100 x 2,5 mm

**Optionen (gegen Mehrpreis)**



Angeschweißte pannensichere (Doppel-)Räder, siehe Seite 60.



Integrierte Gewichte, siehe Seite 58.





**BEIM PRODUKTVERGLEICH BEACHTEN:**

- Vollverschweißt.
- Eingefräste Netzaufhängung.
- Netzbügel eingelassen und dann verschweißt.
- Inklusive Tragegriffe, Tornetz, Räder (pannensicher) und integrierte Gewichte.
- Obere Ecken des Torrahmens mit innenliegenden Eckverbindern.
- Verstärkte Ecken im Bodenrahmen.



1

**1 Versetzbare Jugendfußballtore „All inclusive“, (5 x 2 m) aus hochwertigen Aluminiumprofilen, in ganz verschweißter Bauart gefertigt, TÜV-geprüft**

Jugendfußballtore aus hochwertigen Aluminiumprofilen. Vorderrahmen aus Ovalprofil (120 x 100 x 2,5 mm), Bodenrahmen aus Rechteckprofil (50 x 75 x 3 mm). Netzbügel aus Rundrohr (60 x 3 mm). Ecken durch innenliegende Eckverbinder verstärkt! Alternativ mit integrierten Kunststoffnetzhasen erhältlich. Die Netzbefestigung am Bodenrahmen erfolgt einfach, schnell und netzschonend durch angeschweißte Röllchen/ Alubuchsen, durch die das Netz mit einem Seil (optional Stahlseil) befestigt wird. Keine Netzhaken erforderlich!

**Tore mit eingefräster Netzaufhängung sind nahezu einzigartig durch folgende Merkmale:**

1. Eingefräste Netzaufhängung:
  - exakter Sitz der Netze,

- leichtes Ein- und Aushängen der Netze,
- keine Folgekosten wegen herausgedrehter/ abgebrochener Netzhaken.

2. Torbügel und Bodenrahmen sind in den Torrahmen eingelassen und dann erst verschweißt. Das garantiert außergewöhnliche Stabilität!
3. Inklusive Tragegriffe.
4. Ecken des Torrahmens mit innenliegenden Eckverbindern.
5. Vorrichtung für Verankerungen standardmäßig vorhanden.
6. Aufrechte Torpfosten im unteren Bereich durch Schutzdeckel verschlossen.
7. Inklusive Tornetz, Griffe, (Doppel-) Räder (pannensicher) und integrierten Gewichten!

→ Auch mit Bodenrahmen „Player Safe“ erhältlich.

**1 Jugendfußballtore „All inclusive“, mit eingefräster Netzaufhängung**

Auslage	100/100 cm	200 kg	Bestell Nr.: 27GR1071
Auslage	80/150 cm	125 kg	Bestell Nr.: 27GR1072
Auslage	90/200 cm	100 kg	Bestell Nr.: 27GR1073
Optional:	Diebstahlsicherung:		Bestell Nr.: 27DIFB20
Optional:	FLEX Entnahmesicherung, Grau:		Bestell Nr.: S7G02006

**1 Jugendfußballtore „All inclusive“, mit Kunststoffnetzhasen**

Auslage	100/100 cm	200 kg	Bestell Nr.: 27GS1071
Auslage	80/150 cm	125 kg	Bestell Nr.: 27GS1072
Auslage	90/200 cm	100 kg	Bestell Nr.: 27GS1073

Alles inklusive:



→ Zubehör für Jugendtore auf Seite 41. Netze auf Seite 69. Gewichtslösungen zur Sicherung von Toren auf Seite 58 ff.

**Arten der Netzaufhängung**

Eingefräste Netzaufhängung    Kunststoffnetzhasen

**Entnahmesicherung (optional)**

Alu Entnahmesicherung    FLEX Entnahmesicherung

**Profile**

Torrahmen  
120 x 100 x 2,5 mm

Netzbügel  
Ø 60 x 3 mm



Bodenrahmen  
50 x 75 x 3 mm



Gewicht ab Werk integriert und wasserfest verschlossen! Kein Einschleiben vor Ort erforderlich!





**BEIM PRODUKTVERGLEICH BEACHTEN:**

- Vollverschweißt.
- Eingefräste Netzaufhängung in Tor- und Bodenrahmen.
- Torrahmen weiß lackiert (nicht foliert!)
- Netzbügel eingelassen und dann verschweißt.
- Inklusive Tragegriffe, Tornetz, Räder (pannensicher) und integrierte Gewichte.
- Obere Ecken des Torrahmens mit innenliegenden Eckverbindern.
- Verstärkte Ecken (Eckverbinder) im Tor- und Bodenrahmen.



**1 Jugend-Fußballtore "All inclusive Premium", (5 x 2 m) aus hochwertigen Aluminiumprofilen, mit ovalem Bodenrahmen, vollverschweißt, TÜV-geprüft**

Unser TÜV geprüftes Jugendtor „All inclusive Premium“ fertigen wir aus hochwertigen Aluminiumprofilen – entsprechend den aktuellen FIFA und DFB Anforderungen. Torrahmen aus Ovalprofil, 120 x 100 x 2,5 mm (2,5 mm Materialstärke), Bodenrahmen aus Ovalprofil, 120 x 100 x 2,5 mm (5 mm Materialstärke). Sowohl Torrahmen als auch Bodenrahmen sind mit der eingefrästen Netzaufhängung ausgestattet. Der Torrahmen ist weiß lackiert (nicht foliert). Die Netzbügel mit einem Durchmesser von 60 mm x 3 (3 mm Materialstärke) sind erst in den Torrahmen und in den Bodenrahmen eingelassen und dann verschweißt. Diese Konstruktion unterstreicht die Stabilität des Tores.

Durch das im Bodenrahmen eingelassene Gewicht (125 kg) erfüllt dieses Tor die Anforderungen an die Kippsicherheit von TÜV und GUV. Durch die angeschweißten besonders breiten Griffe und die angeschweißten Fahrrollen kann das Tor gut versetzt werden. Inkl. zweifarbigem Netz aus 4 mm Polypropylen.

**Tore mit eingefräster Netzaufhängung sind nahezu einzigartig durch folgende Merkmale:**

1. Eingefräste Netzaufhängung:
  - exakter Sitz der Netze,
  - leichtes Ein- und Aushängen der Netze,
  - keine Folgekosten wegen herausgedrehter/ abgebrochener Netzhaken.
2. Tor- und Bodenrahmen aus Ovalprofil.
3. Torrahmen weiß lackiert (nicht foliert).
4. Torbügel sind sowohl in den Tor- als auch in den Bodenrahmen eingelassen und dann erst verschweißt.
5. Inklusive (extra breiter) Tragegriffe.
6. Ecken des Torrahmens und (!) des Bodenrahmens mit innenliegenden Eckverbindern verstärkt!
7. Integrierte Gewichte.
8. Angeschweißte (Doppel-)Räder.
  - pannensicher ausgeschäumt.
9. Zweifarbiges Netz.
10. TÜV-geprüft.

**1 Versetzbares Jugendtor "All inclusive Premium"**

Auslage 80/150 cm:

Optional: Diebstahlsicherung, Weiß:

Optional: FLEX Entnahmesicherung, Weiß:

Bestell Nr.: 27BOB172

Bestell Nr.: 27DIFB2W

Bestell Nr.: S7W02006

**Arten der Netzaufhängung**



**Eingefräste Netzaufhängung**

**Entnahmesicherung (optional)**



**Alu Entnahmesicherung**



**FLEX Entnahmesicherung**

**Profile**



**Torrahmen**  
120 x 100 x 2,5 mm



**Netzbügel**  
Ø 60 x 3 mm



**Bodenrahmen**  
120 x 100 x 2,5 mm



TÜV NORD  
geprüft mit  
GS-Zertifikat.

8 JAHRE GARANTIE



**Alles inklusive:**



→ Zubehör für Jugendtore auf Seite 41. Netze auf Seite 69. Gewichtslösungen zur Sicherung von Toren auf Seite 58 ff.





Zerlegbare Bauart



Zerlegbare Bauart



Unkomplizierter Aufbau

**1 Teilverschweißtes Jugendtor aus Alu, 4-teilig zerlegbar, TÜV-geprüft nach DIN / EN 748**

Einfaches Jugendtor mit den Maßen 5 x 2 m in zerlegbarer Bauweise. Der Vorder- und Bodenrahmen sind aus Aluminium Ovalprofil (120 x 100 x 2,5 mm) gefertigt und teilverschweißt. Die Netzbügel bestehen aus Aluminium. Beim Aufbau werden die Seitenteile einfach mit den Querratten von Tor- und Bodenrahmen verschraubt. Maße entsprechend den FIFA und DFB Anforderungen. Standardmäßig integrierte Kunststoffnetzhasen erhältlich.

**Vorteile des Jugendtores auf einen Blick:**

- Integrierte Kunststoffnetzhasen.
- Innenliegende Eckverbinder (in den Ecken des Torrahmens).

Fußballtor mit Kunststoffnetzhasen  
Auslage: 80/200 cm:

Bestell Nr.: 0750020H

**2 Teilverschweißtes Jugendtor aus Alu / Stahl, 6-teilig zerlegbar, TÜV-geprüft nach DIN / EN 748**

Einfaches Trainingstor mit den Maßen 5 x 2 m in zerlegbarer Bauweise. Der Vorderrahmen ist aus Aluminium Ovalprofil (120 x 100 x 2,5 mm) gefertigt und teilverschweißt. Die Netzbügel sowie die untere Querstange bestehen aus feuerverzinktem Stahl. Das Tor ist vorgerichtet für eine Erdverankerung. Beim Aufbau werden die Netzbügel einfach mit dem Torrahmen verschraubt und die hintere Querstange eingesetzt. Maße entsprechend den FIFA und DFB Anforderungen. Standardmäßig integrierte Kunststoffnetzhasen erhältlich. TÜV-geprüft. Die Netzbefestigung am Bodenrahmen erfolgt einfach, schnell und netzschonend durch Einfädeln des Querrohres durch das Netz. Keine Netzhaken erforderlich!

**Vorteile des Jugendtores auf einen Blick:**

- Integrierte Kunststoffnetzhasen.
- Innenliegende Eckverbinder (in den Ecken des Torrahmens).
- Vorrichtung für Verankerungen vorhanden.
- Torpfosten im unteren Bereich durch Schutzdeckel verschlossen.

Jugendfußballtor mit Kunststoffnetzhasen

Auslage 80/100 cm:  
Auslage 80/150 cm:  
Auslage 80/200 cm:

Bestell Nr.: 06SAM181  
Bestell Nr.: 06SAM182  
Bestell Nr.: 06SAM183

**Profile**



**Torrahmen** 120 x 100 x 2,5 mm  
**Bodenrahmen** 120 x 100 x 2,5 mm  
**Netzbügel** Ø 60 x 3 mm

**Profile**



**Torrahmen** 120 x 100 x 2,5 mm  
**Bodenrahmen** Ø 40 x 1,5 mm  
**Netzbügel** Ø 40 x 1,5 mm

**Arten der Netzaufhängung**



Kunststoffnetzhasen



Kunststoffnetzhasen



→ Zubehör für Jugendtore auf Seite 41. Netze auf Seite 69. Gewichtslösungen zur Sicherung von Toren auf Seite 58 ff.





**BEIM PRODUKTVERGLEICH BEACHTEN:**

- Vollverschweißt.
- Integrierte Sicherheitsnetzhaken.
- Angeschraubte Lufträder.
- Bodenrahmen befüllbar.

**1 Versetzbare Jugendfußballtore „PlayerSafe“, (5 x 2 m), in ganz verschweißter Bauart gefertigt, Bodenrahmen befüllbar, TÜV-geprüft\***

Aus hochwertigen Aluminiumprofilen, in ganz verschweißter Bauart gefertigt, TÜV geprüft\*. Vorderrahmen aus Ovalprofil (120 x 100 mm), die Ausleger des Bodenrahmens aus Rechteckprofil (40 x 80 mm), das hintere Querrohr des Bodenrahmens aus Ovalprofil (100 x 120 mm), Netzbügel aus Rundrohr (60 mm) - komplett vollverschweißt.

Integrierte Netzaufhängung mit Kunststoff Netzhaken. Untere Tiefe 1,50 m. **Bodenrahmen ist mit Gewichten befüllbar.**

- Tore mit folgenden Merkmalen:**
1. Integrierte Sicherheitsnetzhaken.
  2. Vorrichtung für Verankerungen standardmäßig vorhanden.
  3. Hinteres Querrohr kann vor Ort bspw. mit Stahl befüllt werden (optional erhältlich - bitte beachten Sie, dass das Gesamtgewicht mindestens 125 kg betragen muss).
  4. Aufrechte Torpfosten im unteren Bereich durch Schutzdeckel verschlossen.
  5. Inklusive Räder.

**1 Jugentor „Player Safe“**

Jugentor 5 x 2 m , Auslage 80/150 cm: **Bestell Nr.: 27SAFE150**  
 Satz Einschubgewichte, Stahl - 125 kg: **Bestell Nr.: 00GEWI125**

**Arten der Netzaufhängung**



**Kunststoffnetzhaken**



**Profile**



**Torrahmen**  
120 x 100 x 2,5 mm



**Netzbügel**  
Ø 60 mm



**Ausleger Bodenrahmen**  
40 x 80 mm



**Querrohr Bodenrahmen**  
120 x 100 x 2,5 mm

→ Zubehör für Jugendtore siehe Seite 58ff! Netze siehe Seite 69!  
 Gewichtslösungen zur Sicherung von Toren siehe Seite 58 ff!

**Auch als Trainingstor (7,32 x 2,44 m) erhältlich.**







**BEIM PRODUKTVERGLEICH BEACHTEN:**

- Innenliegende Eckverbinder.
- Torecken vollverschweißt.
- Bodenrahmengelenk eingelassen.
- Netzabweiser 40 mm stark (Vollwelle).
- Querlatte vorgespannt.
- Einbrennlackiert.



1

**1 Jugendfußballtore (5 x 2 m) aus hochwertigen Aluprofilen, in Hülsen stehend, TÜV-geprüft nach DIN / EN 748. 8 Jahre Garantie**

Fußballtor, so wie es von vielen Vereinen in Deutschland, aber auch weltweit eingesetzt wird! Maße entsprechend den aktuellen FIFA und DFB Anforderungen.

Der Torrahmen (100 x 120 mm), mit einer Wandungsstärke von 2,5 mm, ist mit unserer eingefrästen Netzaufhängung oder integrierten Kunststoffnetzhasen ausgestattet. Die Torecken (mit innenliegenden Eckverstärkern) und Querlatte sind vollverschweißt. Die Torpfosten werden durch einen Steckverbinder mit der Querlatte verbunden und garantieren so eine enorm hohe Stabilität, verbunden mit der Möglichkeit, das Tor zu zerlegen (bspw. zur platzsparenden Lagerung). Auf Wunsch fertigen wir dieses Tor aber auch komplett verschweißt.

Bei unserer eingefrästen Netzaufhängung sind die Netzhaken direkt in den Torrahmen integriert (eingefräst). Keine überstehenden, angeschraubten oder aufgeschweißten Netzhaken, wodurch das Ein- und Aushängen des Netzes vereinfacht und die Verletzungsgefahr deutlich reduziert wird. Die Netzhaken sind also fester Be-

standteil des Aluprofils.

Unsere innenliegenden Kunststoffnetzhasen werden so in das Profil eingesetzt, dass der Haken nicht vorsteht. So wird die Gefahr des Abbrechens der Kunststoffnetzhasen durch Ballschuss deutlich vermindert. Details zu unseren Netzaufhängungen finden Sie auf S. 11. Die 40 mm starken Netzabweiser sind mit einem Gewinde versehen und können zur Sicherung gegen Klettern und Vandalismus herausgenommen werden. Das Tor ist in Aluminium blank und in weiß lackiert lieferbar.

Alle Tore sind standardmäßig mit einem Verbinderprofil für den Bodenrahmen ausgestattet. Dadurch kann das Tor jederzeit mit einem Bodenrahmen nachgerüstet werden! Bei Nichtgebrauch wird ein Blindstopfen mitgeliefert, der die Aussparung für das Gelenkteil passgenau verschließt. Im Lieferumfang nicht enthalten sind Bodenrahmen, Bodenrahmengelenk, Netz, Hülsen und Diebstahlsicherung. Standardmäßig mit Netzstange. Auf Wunsch und gegen Mehrpreis auch mit Netzbügel lieferbar!

**Jugendfußballtor mit eingefräster Netzaufhängung**

Weiß einbrennlackiert:

Aluminium blank:

Optional: Netzbügel:

Optional: Diebstahlsicherung, Alu:

Optional: Diebstahlsicherung, Weiß:

Optional: Diebstahlsicherung, Alu:

Optional: Diebstahlsicherung, Weiß:

Optional: FLEX Entnahmesicherung, Grau:

Optional: FLEX Entnahmesicherung, Weiß:

Bestell Nr.: 27010076

Bestell Nr.: 27010075

Bestell Nr.: 070NB204

Bestell Nr.: 27DIFB20

Bestell Nr.: 27DIFB2W

Bestell Nr.: 27DIFBB2

Bestell Nr.: 27DIFBBW

Bestell Nr.: S7G02006

Bestell Nr.: S7W02006

**Jugendfußballtor mit Kunststoffnetzhasen**

Weiß einbrennlackiert:

Aluminium blank:

Optal: Netzbügel:

Bestell Nr.: 27SAM204

Bestell Nr.: 27SAM242

Bestell Nr.: 070NB204

**Arten der Netzaufhängung**



Eingefräste Netzaufhängung



Kunststoffnetzhasen

**Entnahmesicherung (optional)**



Alu Entnahmesicherung



FLEX Entnahmesicherung

**Arten der Netzspannung**



• Mit Netzstange

Ohne Aufpreis



• Mit Netzbügel

Optional gegen Aufpreis

**Profile**



Torrahmen

120 x 100 x 2,5 mm



Netzstange

Ø 40 mm (Vollwelle)



Netzbügel

Ø 42 x 3 mm



TÜV NORD  
geprüft mit  
GS-Zertifikat.

→ Zubehör für Jugendtore auf Seite 40. Netze auf Seite 69.





1 Abbildung ähnlich.



**BEIM PRODUKTVERGLEICH BEACHTEN:**

- Vorderrahmen vollverschweißt.
- Eingefräste Netzaufhängung.
- Einstellbar bis 4,50 m.
- Obere Ecken des Torrahmens mit innenliegenden Eckverbindern verstärkt.

**1 Schwenkbares Jugendfußballtor „Germany“, TÜV-geprüft nach DIN / EN 748**

Der Torrahmen aus hochwertigem Alu-Ovalprofilen (100 x 120 mm), mit einer Wandungsstärke von 2,5 mm, ist mit unserer eingefrästen Netzaufhängung ausgestattet. Die Netzhaken sind direkt in den Torrahmen integriert (eingefräst). Keine überstehenden, angeschraubten oder aufgeschweißten Netzhaken, wodurch das Ein- und Aushängen des Netzes vereinfacht und die Verletzungsgefahr deutlich reduziert wird. Die Netzhaken sind also fester Bestandteil des Aluprofils. Als einfache Variante bieten wir Ihnen zudem unsere Netzhaken aus Kunststoff an. Diese werden so in das Profil eingesetzt, dass der Haken nicht vorsteht. So wird die Gefahr des Abbrechens der Kunststoffnetzhaken durch Ballschuss deutlich verringert. Details zu unseren Netzaufhängungen finden Sie auf S. 11.

rungen sind verstärkt und verschweißt. Die Tore können nach Gebrauch an Ballfang oder Barriere geschwenkt werden. Auslage zu den Sicherungsstandpfosten variabel einstellbar bis 4,50 m. Die Fixierung der Tore während des Spielbetriebes erfolgt über einen herunterklappbaren Bodenrahmen (Auslage 150 cm). Die Tore können gegen unbefugtes Benutzen gesichert werden.

**Die Vorteile dieses Trainingstores:**

- Eingefräste Netzaufhängung oder integrierte Kunststoffnetzhaken.
- Innenliegende Eckverbinder (in den Ecken des Torrahmens).
- Einstellbar bis 4,50 m.
- Sicherung gegen unbefugte Benutzung.
- Torpfosten im unteren Bereich durch Schutzdeckel verschlossen.

Der hintere Standpfosten ist fixiert, das Tor seitlich anklappbar. Die Geh-

**1 Schwenkbares Jugendfußballtor mit eingefräster Netzaufhängung**

Aluminium blank: Bestell Nr.: 27000888  
 Optional: Diebstahlsicherung: Bestell Nr.: 27DIFB20  
 Optional: FLEX Entnahmesicherung, Grau: Bestell Nr.: S7G02006

**1 Schwenkbares Jugendfußballtor mit Kunststoffnetzhaken**

Aluminium blank: Bestell Nr.: 27SAM888

Zubehör für schwenkbare Jugendtore:

**2 Bodenhülse Spezial für Standpfosten (o. Abb.)**

Mit Deckelkammer und fest verbundenem, gesichertem Deckel. Bauseits beschichtbar.  
 Stück: Bestell Nr.: 20SH2005

**3 Bodenhülse Standard für Standpfosten (o. Abb.)**

Einfache, aber robuste und haltbare Bodenhülse aus Aluminium mit losem Aludeckel.  
 Stück: Bestell Nr.: 20HN2001

→ Zubehör für Jugendtore auf Seite 40. Netze auf Seite 69.

**Arten der Netzaufhängung**



Eingefräste Netzaufhängung



Kunststoffnetzhaken

**Entnahmesicherung (optional)**



Alu Entnahmesicherung



FLEX Entnahmesicherung

**Profile**



Torrahmen  
120 x 100 x 2,5 mm



Bodenrahmen  
50 x 75 x 3 mm



TÜV NORD  
geprüft mit  
GS-Zertifikat.



→ Auch mit Bodenrahmen „Player Safe“ erhältlich.

**4 Schutzpolsterung für schwenkbare Tore (o. Abb.)**

Zur Abpolsterung der unteren Gelenkarme, wenn das Schwenktor nicht in Benutzung ist. Für Fußballplätze mit geringem Abstand zwischen Außenlinie und Tor.

Stück: Bestell Nr.: W0700791



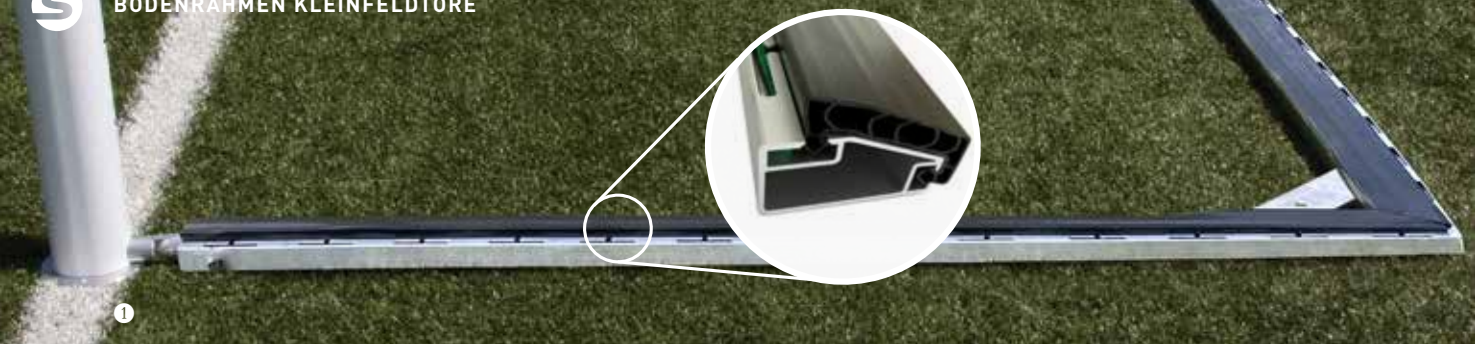

1



2



3

#### 1 Bodenrahmen „Player Safe“

Gepolsterter Bodenrahmen aus Aluminiumprofil 80x40 mm mit eingefräster Netzaufhängung. Polsterung aus robustem EPDM mit Hohlkammern als Stoßfederung. Der Bodenrahmen ist auch für Trainings-, Jugend- und Bolzplatztore erhältlich!

Auslage 200 cm inkl. Polster:

Bestell Nr.: 27GG2071

Auslage 200 cm ohne Polster:

Bestell Nr.: 27G02071

Auslage 150 cm inkl. Polster:

Bestell Nr.: 27GG2072

Auslage 150 cm ohne Polster:

Bestell Nr.: 27G02072



#### 2 Bodenrahmen, komplett verschweißt, TÜV-geprüft

Einfacher, vollverschweißter Bodenrahmen. Die seitlichen Ausleger sind aus Alu-Rundprofilen, das hintere Querrohr aus Rechteckprofil mit aufgeschweißten Ösen zur Netzbefestigung. Stangensystem oder Stahlseil nicht im Lieferumfang enthalten. Inkl. Standard Bodenrahmengelenk.

Für eine Auslage von 200 cm:

Bestell Nr.: 07002071

Für eine Auslage von 150 cm:

Bestell Nr.: 07002072

Optional Stahlseil für Best. Nr. 06002071:

Bestell Nr.: 07SB0378

Optional Stahlseil für Best. Nr. 06002072:

Bestell Nr.: 07SB0278

Profil:  
80 x 40 mm



#### 3 Bodenrahmen, komplett verschweißt, TÜV-geprüft

Die seitlichen Ausleger sind 6,5 mm stark und die Eckpunkte sind durch Knotenbleche verstärkt. Aufgeschweißte Ösen, inkl. Stahlseil oder Stangensystem zum Einschieben. Für höchste Stabilität ist der Rahmen komplett in einem Stück verschweißt. Inkl. Standard Bodenrahmengelenk.

Auslage 200 cm inkl. Stahlseil:

Bestell Nr.: 07002019

Auslage 200 cm inkl. Stangensystem:

Bestell Nr.: 07002T19

Auslage 150 cm inkl. Stahlseil:

Bestell Nr.: 07052019

Auslage 150 cm inkl. Stangensystem:

Bestell Nr.: 07052T19

Profil:  
80 x 40 mm

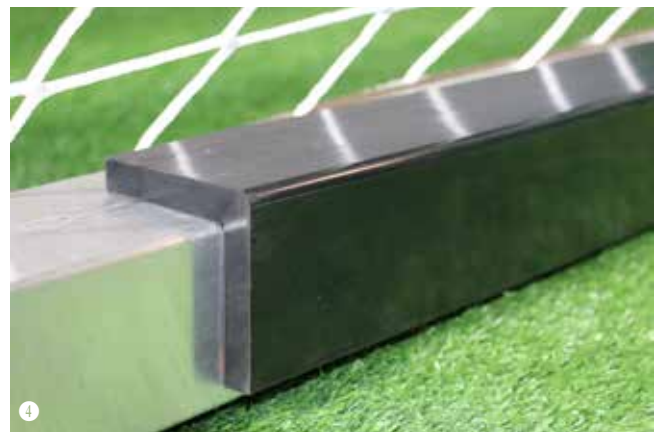

4

#### 4 Schutzpolster für Bodenrahmen

Das Schutzpolster kann nachträglich auf jeden Bodenrahmen aufgesetzt werden. Die Netzbefestigung wird dabei nicht beeinflusst. Das Polster fertigen wir im Standard für Bodenrahmen der Firma Schäper, auf Anfrage aber auch für Bodenrahmen von Fremdherstellern. Das Polster ist im Standard schwarz, kann auf Wunsch jedoch in vielen RAL-Farben gefertigt werden. Bitte nennen Sie uns bei der Bestellung die Profilstärken und die hintere Tiefe des Bodenrahmens.

Schutzpolster für 7,32 m Rahmen:

Bestell Nr.: 06SP2009

Schutzpolster für 5,00 m Rahmen:

Bestell Nr.: 07SP2009



Hochklappbare Bodenrahmen aus Aluminiumprofilen. Die Gelenkteile für den Bodenrahmen werden in die hierfür bereits ab Werk vorgerichteten Torpfosten unserer Profi-Fußballtore einfach eingeschraubt.



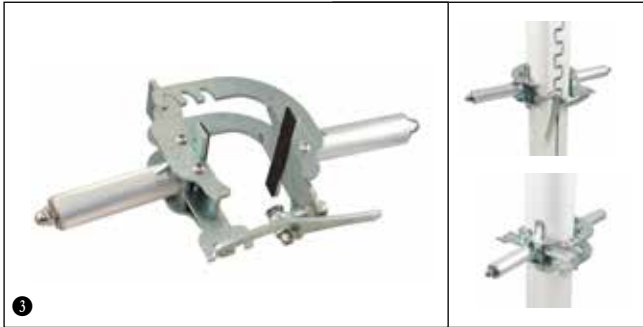
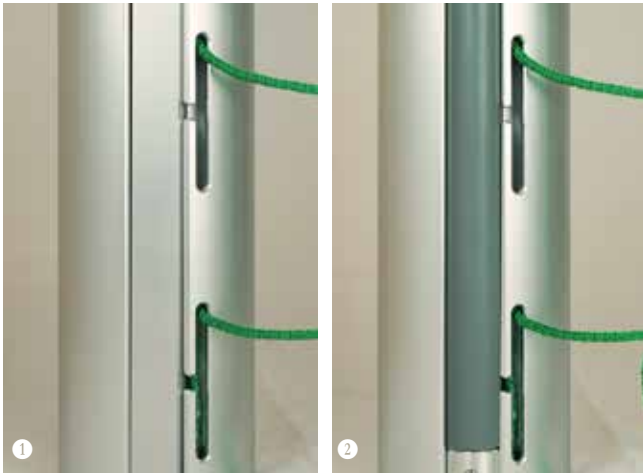

### 1 Diebstahlsicherung für Jugendtore mit eingefrästen Netzhaken

Die Diebstahlsicherung aus Aluminium verschleißt passgenau die Nut der eingefrästen Netzhaken, wodurch das Netz zusätzlich gegen Herausnahme oder Diebstahl gesichert wird! Bei den aufrechten Torpfosten bzw. bei der Querlatte wird die Diebstahlsicherung einfach in die Nut der eingefrästen Netzhaken eingelegt und mit Madenschrauben fixiert. Vorteil: Das Netz wird gegen Diebstahl geschützt!

Für Jugendtore und Jugendtore Typ2 mit Netzstange, Alu blank:

Bestell Nr.: 27DIFB20

Für Jugendtore und Jugendtore Typ2 mit Netzstange, weiß lackiert:

Bestell Nr.: 27DIFB2W

Für Jugendtore Typ2 mit Netzabweiser, Alu blank:

Bestell Nr.: 27DIFBB2

Für Jugendtore Typ2 mit Netzabweiser, weiß lackiert:

Bestell Nr.: 27DIFBBW

### 2 Diebstahlsicherung FLEX für Jugendtore mit eingefrästen Netzhaken

Die Diebstahlsicherung aus Silikon verschleißt passgenau die Nut der eingefrästen Netzhaken, wodurch das Netz zusätzlich gegen Herausnahme oder Diebstahl gesichert wird! An den Enden wird die Diebstahlsicherung "Flex" passgenau mit einem Aluminium-Endstück verschlossen und mit einer Madenschraube gesichert. Set bestehend aus Diebstahlsicherung für aufrechte Pfosten und Querlatte.

Set, grau:

Bestell Nr.: S7G02006

Set, weiß lackiert:

Bestell Nr.: S7W02006

### 3 Torausheber für Fußballtore / Jugendtore

Torausheber für Fußballtore. Gefertigt aus Aluminium und Edelstahl. Geeignet für Tore mit einem Pfostendurchmesser von 120 x 100 mm sowie 80 x 80 mm.

Um das gleichmäßige Anheben zu gewährleisten, benötigt man zwei Stück dieser Hebekonstruktionen. Der Ausheber wird um den Pfosten gelegt und verspannt. Es ist also kein weiteres Werkzeug erforderlich.

Stück:

Bestell Nr.: 090002H8



### 4 Spezial-Bodenrahmengelenk

Auf vielfachen Hinweis aus der Praxis haben wir ein neues Bodenrahmengelenk entwickelt. Das Gelenk ist so konzipiert, dass es ein ungewolltes Abklappen des Bodenrahmens verhindert. Um den Bodenrahmen herabzulassen, muss dieser leicht angehoben werden. Der Verschlussmechanismus wird dann entriegelt und der Bodenrahmen kann abgeklappt werden. Ein ungewolltes Herabfallen, z.B. beim Rasenmähen, wird zuverlässig verhindert.

Stück:

Bestell Nr.: 06GA2009

### 5 Sicherungsseil für Bodenrahmen

Zur Sicherung des hochgeklappten Bodenrahmens. Ein ungewolltes Herabfallen, z.B. beim Rasenmähen, wird zuverlässig verhindert.

Stück:

Bestell Nr.: 06SICH09

### 6 Pfostenmanschette / Grassperre "Football"

Aus Kunststoff, mit Kunstrasen. Das Freischneiden der Pfosten gehört der Vergangenheit an. Die Grassperre wird auf die bestehende Bodenhülse (120 x 100 mm) aufgesetzt und verhindert so, dass Rasen, Wurzeln oder Unkraut bis an den Pfosten heranwachsen.

Stück:

Bestell Nr.: 06000086

### 7 Pfostenmanschette

Für sandverfüllten Kunstrasen oder Naturrasen. Schützt die Bodenhülse gegen Verschmutzung. Zusätzlich gleicht unsere Pfostenmanschette die Unebenheiten des Bodens aus. Auch das Heranwachsen des Rasens an den Pfosten wird so vermieden. Unsere Pfostenmanschette besteht aus 8 mm starkem Aluminium und ist in den Torpfosten eingelassen.

Stück:

Bestell Nr.: 26000085

### 8 Einfache Pfostenmanschette aus Gummi (o. Abb.)

Die Manschette wird um den Pfosten gestülpt und verhindert so das Eindringen von Schmutz in die Bodenhülse.

Stück:

Bestell Nr.: 06SAM851



Alle Produkte finden Sie auch in unserem Shop unter: [www.sportschaeper.de](http://www.sportschaeper.de)



Besuchen Sie uns auch auf Facebook und Instagram!

[www.facebook.com/sportschaeper](https://www.facebook.com/sportschaeper)

[www.instagram.com/sportschaeper](https://www.instagram.com/sportschaeper)

**BEIM PRODUKTVERGLEICH BEACHTEN:**

- Vollverschweißt.
- Zusätzliches Querrohr im Bodenrahmen.
- Obere Ecken des Torrahmens mit innenliegenden Eckverbindern verstärkt.
- Verstärkte Ecken im Bodenrahmen.

**1 Vollverschweißtes Bolzplatztor (3 x 2 m), TÜV-geprüft nach DIN / EN 749 und DIN / EN 1176-1. 8 Jahre Garantie**

Aus hochwertigen Aluminiumprofilen, TÜV-geprüft in Anlehnung an DIN / EN 749. Bolzplatztor in vollverschweißter Bauart mit zusätzlichem, hinterem Querrohr (im unteren Bereich) für zusätzliche Stabilität. Innenmaße 3 x 2 m. Der Torrahmen ist aus ovalen Fußballtorprofilen (120 x 100 mm) mit einer Wandungsstärke von 2,5 mm gefertigt. Mit einem Bodenprofil rechteckig, 50 x 75 mm oder 80 x 40 mm. Die Torbügel haben einen Durchmesser von 60 mm und eine Wandungsstärke von 3 mm.

Zusätzlich ist der Torrahmen dieses Bolzplatztores mit unserer eingefrästen Netzaufhängung ausgestattet. Alternativ mit integrierten Kunststoffnetzhasen erhältlich. Die Netzbefestigung am Bodenrahmen erfolgt einfach, schnell und netzschonend durch

angeschweißte Röllchen/ Alubuchsen, durch die das Netz mit einem Seil (optional Stahlseil) befestigt wird. Keine Netzhaken erforderlich!

**Tore mit eingefräster Netzaufhängung sind nahezu einzigartig durch folgende Merkmale:**

1. Eingefräste Netzaufhängung.
2. Torbügel und Bodenrahmen sind in den Torrahmen eingelassen und dann erst verschweißt.
3. Inkl. Tragegriffe (Außer 80/100 cm).
4. Ecken des Torrahmens mit innenliegenden Eckverbindern verstärkt!
5. Vorrichtung für Verankerungen standardmäßig vorhanden.
6. Aufrechte Torpfosten im unteren Bereich durch Schutzdeckel verschlossen.
7. Acht Jahre Herstellergarantie!

**1 Kleinfeldtor**
**Mit eingefräster Netzaufhängung**

Auslage 80/100 cm:  
Auslage 80/150 cm, im Standard mit Griff:  
Auslage 90/200 cm, im Standard mit Griff:

Bestell Nr.: 28001107  
Bestell Nr.: 28001157  
Bestell Nr.: 28001127

**Mit Kunststoffnetzhasen**

Auslage 80/100 cm:  
Auslage 80/150 cm, im Standard mit Griff:  
Auslage 90/200 cm, im Standard mit Griff:

Bestell Nr.: 28SAM107  
Bestell Nr.: 28SAM157  
Bestell Nr.: 28SAM127

Optional: Diebstahlsicherung:  
Optional: FLEX Entnahmesicherung, Grau:  
Optional: Basketballaufsatz:

Bestell Nr.: 28DIFB20  
Bestell Nr.: 58G02006  
Bestell Nr.: 28BQ11B7

**2 Netze für Kleinfeldtore**

Polypropylen hochfest, knotenlos. Sonderfarben auf Anfrage.

Auslage 80/100 cm, 3 mm, grün:	Bestell Nr.: E800G111
Auslage 80/100 cm, 4 mm, grün:	Bestell Nr.: 0800G111
Auslage 80/100 cm, 4 mm, weiß:	Bestell Nr.: 0800W112
Auslage 80/150 cm, 4 mm, grün:	Bestell Nr.: 0815G111
Auslage 80/150 cm, 4 mm, weiß:	Bestell Nr.: 0815W112
Auslage 90/200 cm, 4 mm, grün:	Bestell Nr.: 0820G111
Auslage 90/200 cm, 4 mm, weiß:	Bestell Nr.: 0820W112

→ Gewichtslösungen zur Sicherung von Toren auf Seite 58 ff.

**Arten der Netzaufhängung**

**Eingefräste Netzaufhängung**

**Kunststoffnetzhasen**
**Entnahmesicherung (optional)**

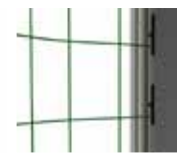
**Alu Entnahmesicherung**

**FLEX Entnahmesicherung**
**Profile**

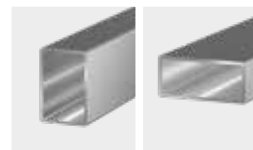
**Torrahmen**  
120 x 100 x 2,5 mm

**Netzbügel**  
Ø 60 x 3 mm

**Bodenrahmen**  
50 x 75 x 3 mm oder  
80 x 40 x 3 mm

**Optionen (gegen Mehrpreis)**

**Kleinfeldtor mit Basketballaufsatz**  
(hier mit Herkulesnetz).

**3 Erdanker, o. Abb.**

4 Erdanker zum Einbetonieren mit einliegendem Gewinde.  
Set: **Bestell Nr.: 00000106**

**4 Erdanker/ Verbundanker, o. Abb.**

4 Bolzenschrauben, 4 Unterlegscheiben, 4 Verbundanker,  
2 Patronen und Einbauhinweis.  
Set: **Bestell Nr.: 00VA4106**





Integriertes Stangensystem und Spezialnetzhalter.



Freie Netzaufhängung.



Mit Basketballaufsatz erhältlich.

**1 Bolzplatztor „Herkules“ (3 x 2 m), TÜV-geprüft. 8 Jahre Garantie**

Aus hochwertigen Aluminiumprofilen in vollverschweißter Bauart mit zusätzlichen, hinteren Querrohren (im oberen und unteren Bereich) zur Aufnahme eines Herkulesnetzes mit Stahleinlage. Innenmaße 3 x 2 m. Der Torrahmen ist aus ovalen Fußballtorprofilen (115 x 100 mm) mit einer Wandungsstärke von 2,5 mm gefertigt.

Die zusätzlichen Querrohre verleihen dem Tor eine höhere Stabilität. Am Torrahmen und am Bodenrahmen sind Ösen aufgeschweißt, um das Netz mit dem mitgelieferten Stangensystem zu befestigen. Dabei werden passgenaue Aluminiumstangen zur Sicherung des Netzes durch die Ösen geschoben und mit einer Madenschraube fixiert. Insbesondere für frei zugängliche Freizeit- und Sportanlagen geeignet. Diese Bolzplatztore sind für die Verankerung im Boden vorgefertigt. Lieferung mit Stangensystem, ohne Netz. TÜV-geprüft.

**Vorteile:**

- Das Netz wird schnell und gleichmäßig befestigt.
- Kein Spannen oder Ziehen des Netzes möglich.
- Unbefugtes Entfernen ist nahezu unmöglich.

**Bolzplatztor, Auslage 90/100 cm** (TÜV Austria geprüft): **Bestell Nr.: 080Q1107**  
**Mehrpreis Basketballaufsatz** (TÜV Nord geprüft): **Bestell Nr.: 08BQ11B7**

**Herkulesnetz mit Stahleinlage**  
 Robustes Netz mit Stahleinlage (Durchmesser 5 mm)  
**Farbe: grün:** **Bestell Nr.: 08HER111**

**Profile**



**Torrahmen**  
115 x 100 x 2,5 mm



**Bodenrahmen**  
75 x 50 x 3 mm

**Arten der Netzaufhängung**

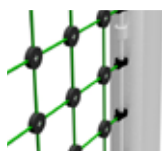

**Stangensystem**

→ Gewichtslösungen zur Sicherung von Toren auf Seite 58 ff.



Maschenweite 45 mm, nach oben geöffnet.



Eckverstärkung.



Integriertes Stangensystem.

**2 Bolzplatztor „Multisport“ (3 x 2 m), TÜV-geprüft nach DIN / EN 15312, 8 Jahre Garantie**

Bauart entsprechend besonderer Anforderungen der DIN 15312 an Tore für Multisportanlagen. Torrahmen aus ovalen Fußballtorprofilen (115 x 100 mm) mit einer Wandungsstärke von 2,5 mm. Boderahmen aus einem Rechteckprofil (50 x 75 mm) mit einer Wandungsstärke von 3 mm. Entsprechend der Anforderung der DIN fertigen wir das Tor ohne Dachkonstruktion. Zur Aufnahme des Netzes (Netz im Lieferumfang enthalten) mit Stangensystem sind am Tor- und am Bodenrahmen Ösen aufgeschweißt. Dabei werden passgenaue Aluminiumstangen zur Sicherung des Netzes durch die Ösen geschoben und mit einer Madenschraube fixiert. Als Netz kommt entweder ein Netz aus Polypropylen oder ein Herkulesnetz mit Stahleinlage zum Einsatz. Beide Netze sind engmaschig und erfüllen somit die Anforderungen der DIN. Diese Bolzplatztore sind für die Verankerung im Boden vorgefertigt. Lieferung mit Stangensystem, inkl. Netz. TÜV-geprüft.

**Vorteile:**

- Das Netz wird schnell und gleichmäßig befestigt.
- Kein Spannen oder Ziehen des Netzes möglich.
- Unbefugtes Entfernen ist nahezu unmöglich.
- Entspricht den Anforderungen der DIN / EN15312.

**Bolzplatztor „Multisport“ mit einfachem Netz,** **Auslage 90/100 cm:** **Bestell Nr.: 08BTN107**  
**Bolzplatztor „Multisport“ mit Herkulesnetz,** **Auslage 90/100 cm:** **Bestell Nr.: 08BTH107**

**Profile**



**Torrahmen**  
115 x 100 x 2,5 mm



**Bodenrahmen**  
75 x 50 x 3 mm

**Arten der Netzaufhängung**

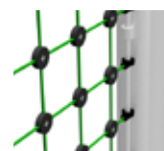

**Stangensystem**





1



Zerlegbare Bauart.

**1 Teilverschweißtes Kleinfeldtor aus Alu, 4-teilig zerlegbar, TÜV-geprüft nach DIN / EN 748**

Einfaches Kleinfeldtor mit den Maßen 3 x 2 m in zerlegbarer Bauweise. Der Vorder- und Bodenrahmen sind aus Aluminium Ovalprofil (120 x 100 x 2,5 mm) gefertigt und teilverschweißt. Die Netzbügel bestehen aus Aluminium. Beim Aufbau werden die Seitenteile einfach mit den Querratten von Tor- und Bodenrahmen verschraubt. Maße entsprechend den FIFA und DFB Anforderungen. Standardmäßig integrierte Kunststoffnetzhasen erhältlich.

**Vorteile des Kleinfeldtores auf einen Blick:**

- Integrierte Kunststoffnetzhasen.
- Innenliegende Eckverbinder (in den Ecken des Torrahmens).

Kleinfeldtor mit Kunststoffnetzhasen

Auslage: 80/200 cm:

Bestell Nr.: 0830020H



2



Zerlegbare Bauart.



Unkomplizierter Aufbau.

**2 Teilverschweißtes Kleinfeldtor aus Alu / Stahl, 6-teilig zerlegbar, TÜV-geprüft**

Einfaches Kleinfeldtor in zerlegbarer Bauweise. Der Vorderrahmen ist aus Aluminium Ovalprofil (120 x 100 mm) gefertigt und teilverschweißt. Die Netzbügel sowie die untere Querstange bestehen aus feuerverzinktem Stahl. Das Tor ist vorgerichtet für eine Erdverankerung. Beim Aufbau werden die Netzbügel einfach mit dem Torrahmen verschraubt und die hintere Querstange eingesetzt (Aufbau in weniger als 10 Minuten möglich)! Standardmäßig integrierte Kunststoffnetzhasen erhältlich. TÜV-geprüft. Die Netzbefestigung am Bodenrahmen erfolgt einfach, schnell und netzschonend durch Einfädeln des Querrohres durch das Netz. Keine Netzhaken erforderlich!

**Vorteile des Kleinfeldtores auf einen Blick:**

- Integrierte Kunststoffnetzhasen.
- Innenliegende Eckverbinder (in den Ecken des Torrahmens).
- Vorrichtung für Verankerungen vorhanden.
- Torpfosten im unteren Bereich durch Schutzdeckel verschlossen.

Kleinfeldtor mit Kunststoffnetzhasen

Auslage: 80/100 cm:

Bestell Nr.: 06SAM180

Auslage: 80/150 cm:

Bestell Nr.: 06SAM184

Auslage: 90/200 cm:

Bestell Nr.: 06SAM185

**Profile**



**Torrahmen**

120 x 100 x 2,5 mm

**Bodenrahmen**

120 x 100 x 2,5 mm

**Netzbügel**

Ø 60 x 3 mm

**Arten der Netzaufhängung**



Kunststoffnetzhasen



TÜV NORD  
geprüft mit  
GS-Zertifikat.

**Profile**



**Torrahmen**

120 x 100 x 2,5 mm

**Bodenrahmen**

Ø 40 x 1,5 mm

**Netzbügel**

Ø 40 x 1,5 mm

**Arten der Netzaufhängung**



Kunststoffnetzhasen



TÜV NORD  
geprüft mit  
GS-Zertifikat.

→ Netze auf Seite 69. Gewichtslösungen zur Sicherung von Toren auf Seite 58 ff.



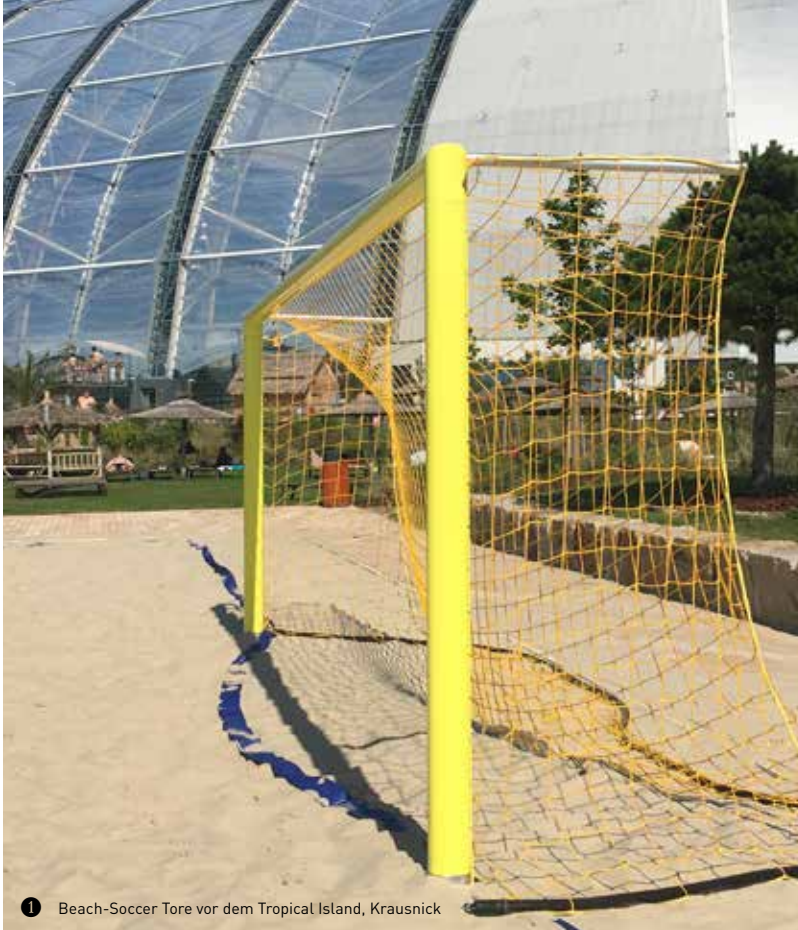

1 Beach-Soccer Tore vor dem Tropical Island, Krausnick



**BEIM PRODUKTVERGLEICH BEACHTEN:**

- Innenliegende Eckverbinder.
- Torecken vollverschweißt.
- Eingefräste Netzaufhängung.
- Netzstange 40 mm stark (Vollwelle).

**1 Beach Soccer Tore (5,5 x 2,2 m), TÜV-geprüft nach DIN / EN 748**

Aus hochwertigen Aluminiumprofilen, das in seiner Bauart dem Profi-Fußballtor des Typ 2 entspricht. Der Torrahmen (100 x 120 mm), mit einer Wandungsstärke von 2,5 mm, ist mit unserer eingefrästen Netzaufhängung oder integrierten Kunststoffnetzhasen ausgestattet. Torecken (mit innenliegenden Eckverstärkern) und Querlatte sind vollverschweißt. Die Torpfosten werden durch einen Steckverbinder mit der Querlatte verbunden und garantieren so eine enorm hohe Stabilität, verbunden mit der Möglichkeit, das Tor zu zerlegen (bspw. zur platzsparenden Lagerung). Auf Wunsch fertigen wir dieses Tor aber auch komplett verschweißt.

Bei unserer eingefrästen Netzaufhängung sind die Netzhaken direkt in den Torrahmen integriert (eingefräst). Keine überstehenden, angeschraubten oder aufgeschweißten Netzhaken, wodurch das Ein- und Aushängen des Netzes vereinfacht und die Verletzungsgefahr deutlich reduziert wird. Die Netzhaken sind also fester Bestandteil des Aluprofils. Als einfache Variante bieten wir Ihnen zudem unsere Netzhaken aus Kunststoff an. Diese werden so in das Profil eingesetzt, dass der Haken nicht vorsteht. So wird die Gefahr des Abbrechens der Kunststoffnetzhasen durch Ballschuss deutlich vermindert. Die 40 mm starken Netzabweiser sind mit einem Gewinde versehen und können zur Sicherung gegen Klettern und Vandalismus herausgenommen werden. Das Tor ist in Aluminium blank und in gelb lackiert lieferbar. Standardmäßig mit Netzstange. Auf Wunsch und gegen Mehrpreis auch mit Netzbügel lieferbar!

Tor mit eingefräster Netzaufhängung

Gelb lackiert:

Aluminium blank:

Optional: Netzbügel:

Optional: Diebstahlsicherung, Alu blank:

Optional: Diebstahlsicherung, Gelb:

Optional: Diebstahlsicherung, Alu blank:

Optional: Diebstahlsicherung, Gelb:

Optional: FLEX Entnahmesicherung, Grau:

Optional: FLEX Entnahmesicherung, Weiß:

Bestell Nr.: 27BE0204

Bestell Nr.: 27BE2042

Bestell Nr.: 070NB204

Bestell Nr.: 27DIBS20

Bestell Nr.: 27DIBS2G

Bestell Nr.: 27DIBSB2

Bestell Nr.: 27DIBSBG

Bestell Nr.: S6G02006

Bestell Nr.: S6W02006

Tor mit Kunststoffnetzhasen

Optional: Gelb lackiert:

Optional: Aluminium blank:

Optional: Netzbügel:

Bestell Nr.: W2600102

Bestell Nr.: W28BE112

Bestell Nr.: 070NB204

**Arten der Netzaufhängung**



Eingefräste Netzaufhängung



Kunststoffnetzhasen

**Entnahmesicherung (optional)**



Alu Entnahmesicherung



FLEX Entnahmesicherung

**Arten der Netzspannung**



1 Mit Netzstange  
Ohne Aufpreis



2 Mit Netzbügel  
Optional gegen Aufpreis

**Profile**



Torrahmen  
120 x 100 x 2,5 mm



Netzstange  
Ø 40 mm (Vollwelle)



Netzbügel  
Ø 42 x 3 mm





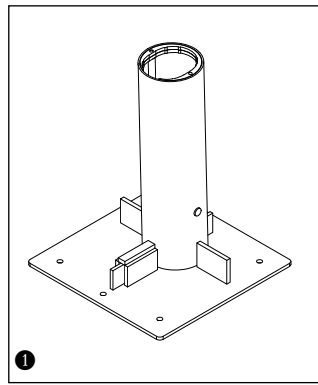

**1 Ankerplatte aus Stahl für Beach-Soccer**

Komplett aus Stahl gefertigt, feuerverzinkt. Die Ankerplatte besteht aus einer Grundplatte mit den Maßen 400 x 400 x 8 mm und einer Bodenhülse. Der Hülsenkopf ist für unsere Alu-Profile 120 x 100 mm vorbereitet. Bohrungen in der Grundplatte dienen der zusätzlichen Verankerung im Boden. Die Bodenhülse wird in eine Aufnahme an der Grundplatte eingeschoben. Lieferumfang: 1 Ankerplatte, 1 Bodenhülse.

Stück: Bestell Nr.: W1000096



**2 Einbaukasten aus Aluminium**

Aus Aluminium zum Vergraben in der Sandfläche. Die Aufnahmen für die Spielpfosten werden nur eingehakt! Keine Fundamente notwendig!

Stück: Bestell Nr.: 07K02009

**3 Bodenteil mit Wendeadapter (o. Abb.)**

Für einen festen Einbau. 1 Satz = 2 Stück je Tor erforderlich.

Satz: Bestell Nr.: 07B02008



**4 Kettenbeschwerung für Tornetz**

Bestehend aus Kette 800 g/m, ummantelt mit Kunststoffschlauch.

Stück: Bestell Nr.: 07BE0115

**5 Netz für Beach Soccer-Tor**

Größe: 5,5 x 2,2 m, Farbe: gelb.

Stück: Bestell Nr.: 07BE0113

**6 Spielfeldbegrenzung „International“ für Wettbewerb inkl. Ankerplatten**

50 mm breit (PP-Gurtband), 36,5 x 27,5 m, Farbe: blau. Abb. ähnl.

Stück: Bestell Nr.: 07BE0118

**7 Spielfeldbegrenzung für Wettkampf inkl. Ankerplatten (o. Abb.)**

100 mm breit (PP-Gurtband), 36,5 x 27,5 m, Farbe: blau.

Stück: Bestell Nr.: 07BE0117

**8 Diebstahlsicherung (o. Abb.)**

Die Diebstahlsicherung aus Aluminium verschließt passgenau die Nut der eingefrästen Netzhaken, wodurch das Netz zusätzlich gegen Herausnahme oder Diebstahl gesichert wird! Bei den aufrechten Torpfosten bzw. bei der Querlatte wird die Diebstahlsicherung einfach in die Nut der eingefrästen Netzhaken eingelegt und mit Madenschrauben fixiert. Vorteil: Das Netz wird gegen Diebstahl geschützt!

- |  |                       |
|--|-----------------------|
| Set, Alu blank:                          | Bestell Nr.: 27DIBS20 |
| Set, gelb lackiert:                      | Bestell Nr.: 27DIBSG2 |
| Für aufrechte Torpfosten, Alu blank:     | Bestell Nr.: 27DIBSA2 |
| Für aufrechte Torpfosten, gelb lackiert: | Bestell Nr.: 27DIBSGA |
| Für Querlatte, Alu blank:                | Bestell Nr.: 27DIBSQ2 |
| Für Querlatte, gelb lackiert:            | Bestell Nr.: 27DIBSGQ |

**9 Diebstahlsicherung FLEX**

Die Diebstahlsicherung aus Silikon verschließt passgenau die Nut der eingefrästen Netzhaken, wodurch das Netz zusätzlich gegen Herausnahme oder Diebstahl gesichert wird! An den Enden, wird die Diebstahlsicherung "Flex" passgenau mit einem Aluminium-Endstück verschlossen und mit einer Madenschraube gesichert. Set bestehend aus Diebstahlsicherung für aufrechte Pfosten und Querlatte.

- |            |                       |
|------------|-----------------------|
| Set, grau: | Bestell Nr.: S6G02006 |
| Set, weiß: | Bestell Nr.: S6W02006 |





**BEIM PRODUKTVERGLEICH BEACHTEN:**

- Vollverschweißt.
- Robuster Verschlussriegel.
- Eckpunkte mit zusätzlichen Querstreben.
- Tür nach außen zu öffnen.

**1 Soccer-Tore, TÜV-geprüft nach DIN / EN 748, 8 Jahre Garantie**

Aus hochwertigen Aluminiumprofilen, frei oder in Hülsen stehend. Der Torrahmen unserer Indoor/Outdoor Soccer-Tore besteht aus Aluminium-Quadratprofil (80 x 80 x 2,5 mm), die Netzbügel aus Aluminium-Quadratprofil (50 x 50 x 3 mm) und der Bodenrahmen aus Aluminium-Rechteckprofil (50 x 50 x 3 mm). An den Eckpunkten sind zusätzliche Querstreben eingeschweißt - für außergewöhnliche Stabilität.

Die Netzaufhängung am Torrahmen erfolgt mit Netzhaken aus Kunststoff - eingesetzt in extra eingefräste Haltepunkte.

Für den direkten Zugang zum Indoor-Soccer-Platz ist einer der Torbügel (in der Abbildung der rechte Torbügel) als Tür konstruiert. Die Tür wird durch einen einfachen Riegel geöffnet und geschlossen. Am äußeren Torrahmen werden Führungsschienen oder Winkel (abhängig von der Bandenbreite) angebracht, mit denen das Tor an der Bande befestigt wird.

Die Befestigung des Netzes in dem Türelement erfolgt ebenfalls mittels Netzhaken aus Kunststoff.

Das Tor ist für eine Bodenverankerung vorgefertigt. Zubehör auf Anfrage!

**Profile**



**Torrahmen**  
80 x 80 x 2,5 mm



**Bodenrahmen**  
50 x 75 x 3 mm oder  
80 x 40 x 3 mm



Eckpunkte mit zusätzlichen Querstreben.



Robuster Verschlussriegel.

**1 Soccer-Tore**

Soccer Tor, 3 x 2 m, Auslage 117/117cm:  
Soccer Tor, 4 x 2 m, Auslage 117/117cm:  
Soccer Tor, 5 x 2 m, Auslage 117/117cm:

Bestell Nr.: 07004004  
Bestell Nr.: 07004005  
Bestell Nr.: 07004006

**2 Netze für Soccer-Tore**

Polypropylen hochfest, knotenlos. Sonderfarben auf Anfrage. Netztiefe 117/117 cm (alle Netze inkl. Tüernetz!)

3 x 2 m	4 mm	grün	Bestell Nr.: 070G1097
3 x 2 m	4 mm	weiß	Bestell Nr.: 070W1097
3 x 2 m	4 mm	schwarz	Bestell Nr.: 070S1097
4 x 2 m	4 mm	grün	Bestell Nr.: 070G1098
4 x 2 m	4 mm	weiß	Bestell Nr.: 070W1098
4 x 2 m	4 mm	schwarz	Bestell Nr.: 070S1098
5 x 2 m	4 mm	grün	Bestell Nr.: 070G1099
5 x 2 m	4 mm	weiß	Bestell Nr.: 070W1099
5 x 2 m	4 mm	schwarz	Bestell Nr.: 070S1099







### 1 Jugendfußballtor / Trainingstor mit ovalem Bodenrahmen und Spannstangen, rundum eingefräste Netzaufhängung

Torrahmen aus hochwertigem Aluminium-Ovalprofil, 120 x 100 x 2,5 mm (2,5 mm Materialstärke), Bodenrahmen aus Ovalprofil, 120 x 100 x 2,5 mm (2,5 mm Materialstärke). Sowohl Torrahmen als auch Bodenrahmen sind mit der eingefrästen Netzaufhängung ausgestattet. Ecken des Torrahmens und des Bodenrahmens mit innenliegenden Eckverbindern verstärkt!

Der Torrahmen und Bodenrahmen sind weiß lackiert (nicht foliert). Die Spannstangen (schwarz lackiert) werden in spezielle Aufnahmen am Bodenrahmen eingesetzt und geben so dem Netz die typische Kastenform. Netz inklusive!



### 1 Trainingstor mit Spannstangen und eingefräster Netzaufhängung

Auslage 200/200 cm, Weiß lackiert:	Bestell Nr.: 262W3205
Auslage 200/200 cm, Alu blank:	Bestell Nr.: 26203205
Optional: Diebstahlsicherung, Weiß:	Bestell Nr.: 26DIFB2W
Optional: Diebstahlsicherung, Alu blank:	Bestell Nr.: 26DIFB20
Optional: FLEX Entnahmesicherung, Grau:	Bestell Nr.: S6G02006
Optional: FLEX Entnahmesicherung, Weiß:	Bestell Nr.: S6W02006
Optional: Set Räder:	Bestell Nr.: 00RAD100



### 1 Jugendfußballtor mit Spannstangen und eingefräster Netzaufhängung

Auslage 200/200 cm, Weiß lackiert:	Bestell Nr.: 272W3205
Auslage 200/200 cm, Alu blank:	Bestell Nr.: 27203205
Optional: Diebstahlsicherung, Weiß:	Bestell Nr.: 27DIFB2W
Optional: Diebstahlsicherung, Alu blank:	Bestell Nr.: 27DIFB20
Optional: FLEX Entnahmesicherung, Grau:	Bestell Nr.: S7G02006
Optional: FLEX Entnahmesicherung, Weiß:	Bestell Nr.: S7W02006
Optional: Set Räder:	Bestell Nr.: 00RAD100

#### Profile



<b>Torrahmen / Bodenrahmen</b> 120 x 100 x 2,5 mm	<b>Spannstange (Stahl)</b> Ø 60 x 2,3 mm	<b>Netzbügel</b> Ø 60 x 3 mm
--	---	---------------------------------

#### Arten der Netzaufhängung

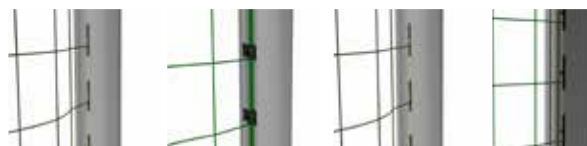

<b>Eingefräste Netzaufhängung</b>	<b>Kunststoff-netzhaken</b>	<b>Alu Entnahmesicherung</b>	<b>FLEX Entnahmesicherung</b>
-----------------------------------	-----------------------------	------------------------------	-------------------------------

#### Entnahmesicherung (optional)

→ Netze auf Seite 68. Gewichtslösungen zur Sicherung von Toren auf Seite 58 ff.





**1 Teilverweißtes Fußballtor aus Aluminium, 8-teilig zerlegbar, TÜV-geprüft**

Aus hochwertigen Aluminiumprofilen. Der Vorderrahmen besteht aus Ovalprofil (120 x 100 mm x 2,5 mm), der Bodenrahmen aus Rechteckprofil (75 x 50 mm). Die Netzbügel bestehen aus einem Rundrohr (42 x 3,5 mm). Das gesamte Tor ist 8-teilig zerlegbar. Standard Alu blank. Standardmäßig integrierte Kunststoffnetzhasen. Auslage 80 / 200 cm.

**Vorteile des Kleinfeldtores auf einen Blick:**

- Integrierte Kunststoffnetzhasen.
- Innenliegende Eckverbinder (in den Ecken des Torrahmens).
- Vorrichtung für Verankerungen vorhanden.
- Angeschweißte Tragegriffe.
- Torpfosten im unteren Bereich durch Schutzdeckel verschlossen.

Trainingstor	7,32 x 2,44 m:	Bestell Nr.: 26SAM1T3
Jugendtor	5,00 x 2,00 m:	Bestell Nr.: 27SAM1T3
Kleinfeldtor	3,00 x 2,00 m:	Bestell Nr.: 28SAM1T3



**3 Versetzbare Fußballtore (7,32 x 2,44 m), 8 Jahre Garantie**

Aus hochwertigen Aluminiumprofilen. Obere und untere Netztiefe 2,00 m. Vorder- und Bodenrahmen aus Ovalprofil (120 x 100 mm x 2,5 mm), Netzbügel Ø 60 mm, eingefräste Netzaufhängung in Tor- und Bodenrahmen.

Stück: Bestell Nr.: 26201177

**4 Bolzplatztor (3,00 x 1,50 m), 8 Jahre Garantie (o. Abb.)**

Vorderrahmen aus Ovalprofil (120 x 100 mm), Bodenrahmen aus Rechteckprofil 50 x 75 mm, vollverschweißt, inkl. 30 Stück Netzhasen für Tor- und Bodenrahmen, Griffe auf beiden Seiten!

Stück: Bestell Nr.: DK6SA3R5

**5 Minitor (1,50 x 1,00 m), 8 Jahre Garantie (o. Abb.)**

Vorderrahmen aus Ovalprofil (120 x 100 mm), Bodenrahmen aus Rechteckprofil 50 x 75 mm, vollverschweißt, inkl. 15 Stück Netzhasen für Tor- und Bodenrahmen.

Stück: Bestell Nr.: DK6SA1R1



Abbildung zeigt Jugendtor mit Gewicht 3 in 1, Typ A (auf Wunsch und gegen Mehrpreis).

**2 Versetzbare Fußballtore Typ 3 (7,32 x 2,44 m oder 5,00 x 2,00 m) TÜV-geprüft nach DIN / EN 748, 8 Jahre Garantie**

Aus hochwertigen Aluminiumprofilen. Maße entsprechend den aktuellen FIFA und DFB Anforderungen. Torrahmenprofil oval, 120 x 100 x 2,5 mm, Bodenrahmenprofil rechteckig, 80 x 40 x 3 mm, Netzbügel Ø 60 mm. Details siehe Seiten 24 und 32!

**Trainingstore (7,32 x 2,44 m)**

Fußballtor mit eingefräster Netzaufhängung  
 Auslage 1,5 m: Bestell Nr.: S6002032  
 Auslage 2,0 m: Bestell Nr.: S6002031

Fußballtor mit Kunststoffnetzhasen  
 Auslage 1,5 m: Bestell Nr.: S6SAM1R2  
 Auslage 2,0 m: Bestell Nr.: S6SAM1R3

**Jugendfußballtore (5,00 x 2,00 m)**

Jugendfußballtor mit eingefräster Netzaufhängung  
 Auslage 1,0 m: Bestell Nr.: S7010071  
 Auslage 1,5 m: Bestell Nr.: S7010072  
 Auslage 2,0 m: Bestell Nr.: S7010073

Jugendfußballtor mit Kunststoffnetzhasen  
 Auslage 1,0 m: Bestell Nr.: S7SAM1R1  
 Auslage 1,5 m: Bestell Nr.: S7SAM1R2  
 Auslage 2,0 m: Bestell Nr.: S7SAM1R3



Abbildung zeigt Gewichte und Räder sowie Torrahmen in weiß (Mehrpreis).

**6 Versetzbare Jugendfußballtore Typ 3 (6,00 x 2,10 m) 8 Jahre Garantie**

Aus hochwertigen Aluminiumprofilen. Torrahmenprofil oval, 120 x 100 x 2,5 mm, Bodenrahmenprofil rechteckig, 75 x 50 x 3 mm oder 80 x 40 x 3 mm, Netzbügel Ø 60 mm.

Stück: Bestell-Nr.: 27FR6218



**7 Bolzplatztor (3,00 x 1,60 m), 8 Jahre Garantie**

Aus hochwertigen Aluminiumprofilen, mit zusätzlichem Querrohr (im unteren Bereich) für zusätzliche Stabilität. Torrahmenprofil oval, 120 x 100 x 2,5 mm, Netzbügel Ø 60 mm. Auslage 60 / 150 cm.

Stück: Bestell-Nr.: 28SA1617





# Minifußballtore



Alle Produkte finden Sie auch in unserem Shop unter: [www.sportschaeper.de](http://www.sportschaeper.de)



Besuchen Sie uns auch auf Facebook und Instagram!

[www.facebook.com/sportschaeper](https://www.facebook.com/sportschaeper)

[www.instagram.com/sportschaeper](https://www.instagram.com/sportschaeper)





### 1 Profi-Mini-Fußballtor mit Rundrahmen, TÜV geprüft

Extrem robuste vollverschweißte Minifußballtore aus Aluminium. Torauslage oben und unten: 70 cm, Torrahmen und Bodenrahmen: Rundprofil 80 x 2,5 mm, Netzbügel: Rundprofil 42 x 3 mm. Torrahmen mit nicht abstehenden Netzhaken! Die Tore können bequem und platzsparend gestapelt werden.



Wir empfehlen zu diesem Tor ein schwarzes Netz aus 2,5 mm PP. Die Maschenweite von 4,5 cm garantiert einen optisch guten Eindruck und die kleine Maschenweite von 4,5 cm ermöglicht es zudem, auch mit kleineren Bällen auf das Tor zu spielen!

120 x 80 cm, Alu blank:	Bestell Nr.: 268023120
120 x 80 cm, Weiß pulverbeschichtet:	Bestell Nr.: 26802312W
Netz, schwarz, 2,5 mm PP, MW 4,5 cm:	Bestell Nr.: H60S1280

150 x 100 cm, Alu blank:	Bestell Nr.: 268023150
150 x 100 cm, Weiß pulverbeschichtet:	Bestell Nr.: 26802315W
Netz, schwarz, 2,5 mm PP, MW 4,5 cm:	Bestell Nr.: H60S1510

180 x 120 cm, Alu blank:	Bestell Nr.: 268023180
180 x 120 cm, Weiß pulverbeschichtet:	Bestell Nr.: 26802318W
Netz, schwarz, 2,5 mm PP, MW 4,5 cm:	Bestell Nr.: H60S1812

240 x 160 cm, Alu blank:	Bestell Nr.: 268023240
240 x 160 cm, Weiß pulverbeschichtet:	Bestell Nr.: 26802324W
Netz, schwarz, 2,5 mm PP, MW 4,5 cm:	Bestell Nr.: H60S2416

### 2 Profi-Mini-Fußballtor mit Rundrahmen, klappbar

Extrem robuste Minifußballtore aus Aluminium. Torauslage oben/ unten: 30/60 cm, Torrahmen: Rundprofil 80 x 2,3 mm, Bodenrahmen und Netzbügel: Rechteckprofil 35 x 35 x 2 mm. Torrahmen mit nicht abstehenden Netzhaken!

Die Tore können schnell und platzsparend zusammengeklappt werden.

Wir empfehlen zu diesem Tor ein schwarzes Netz aus 2,5 mm PP. Die Maschenweite von 4,5 cm garantiert einen optisch guten Eindruck und die kleine Maschenweite von 4,5 cm ermöglicht es zudem, auch mit kleineren Bällen auf das Tor zu spielen!

120 x 80 cm, Alu blank:	Bestell Nr.: 268K23120
Netz, schwarz, 2,5 mm PP, MW 4,5 cm:	Bestell Nr.: E60S1280

180 x 120 cm, Alu blank:	Bestell Nr.: 268K23180
Netz, schwarz, 2,5 mm PP, MW 4,5 cm:	Bestell Nr.: E60S1812



### 3 Profi-Walking-Fußballtore, Rundprofil, TÜV-geprüft

Extrem robuste Fußballtore aus Aluminium. Torauslage oben und unten: 70 cm, Torrahmen und Bodenrahmen: Rundprofil 80 x 2,5 mm, Netzbügel: Rundprofil 42 x 3 mm.



3 x 1 m, Alu blank:	Bestell Nr.: 268023300
3 x 1 m, Weiß pulverbeschichtet:	Bestell Nr.: 26802330W
Netz, schwarz, 2,5 mm PP, MW 4,5 cm:	Bestell Nr.: H60S3010

### 4 Profi-Walking-Fußballtore, Ovalprofil

Extrem robuste Fußballtore aus Aluminium blank. Torauslage oben und unten: 80 cm, Bodenrahmen: Ovalprofil Ovalprofil 100 x 120 x 2,5 mm, Netzbügel: Rundprofil 60 x 3 mm.

3 x 1 m, mit eingefräster Netzaufhängung:	Bestell Nr.: 24000318
3 x 1 m, mit Kunststoffsisicherheitsnetzhaken:	Bestell Nr.: 14SAM318
Netz, schwarz, 2,5 mm PP, MW 4,5 cm:	Bestell Nr.: H60S3010





1



1



1

### 1 Klappbares Minifußballtor "Fun2Play"

Größen 120 x 80 cm, 155 x 100 cm und 180 x 120 cm. Geeignet als Trainings- und Freizeitor für Groß und Klein. Stabil, leicht, transportabel. Torrahmen aus Rundprofil in Aluminium blank. Netzbügel einklappbar. Auf- und Abbau in weniger als einer Minute, Lieferung inklusive weißem Netz.



TUV NORD  
geprüft mit  
GS-Zertifikat.

Torauslage unten: ca. 70 cm  
Torrahmen- / Netzbügelprofil: Rundrohr Ø 35 mm  
Gelenk zum Klappen des Tores: Aluminiumguss, Stärke ca. 5 cm  
Gewicht 120 x 80 / 155 x 100 / 180 x 120 cm: ca. 8,5 / 9,1 / 9,98 kg  
Aufstellung: Mobil (Kippsicherungen beachten)  
Ausführung: Klappbar

Minifußballtor, 120 x 80 cm:  
Minifußballtor, 155 x 100 cm:  
Minifußballtor, 180 x 120 cm:

Bestell Nr.: 06SAM332  
Bestell Nr.: 06SAM333  
Bestell Nr.: 06SAM338

Ersatznetz, 120 x 80 cm, weiß:  
Ersatznetz, 155 x 100 cm, weiß:  
Ersatznetz, 155 x 100 cm, anthrazit:  
Ersatznetz, 180 x 120 cm, weiß:  
Ersatznetzhaaken, Stück:

Bestell Nr.: 06SAM32N  
Bestell Nr.: 06SAM33N  
Bestell Nr.: 06SAM3NS  
Bestell Nr.: 06SAM38N  
Bestell Nr.: 06SAM3NH



2



2

### 2 Zerlegbares Minifußballtore aus Aluminium

Minifußballtore in den Größen 120 x 80 cm und 180 x 120 cm. Die gesamte Konstruktion besteht aus Aluminium und ist weiß einbrennlackiert. Das Tor wird in zerlegtem Zustand geliefert und kann einfach und schnell aufgebaut werden. Lieferung inklusive Netz.

Minifußballtor, zerlegbar, 120 x 80 cm:  
Minifußballtor, zerlegbar, 180 x 120 cm:

Bestell Nr.: 06WZC191  
Bestell Nr.: 06WZC192



3



3



3

### 3 Klappbares Mini-Fußballtor "MAMBA"

Größe 120 x 80 cm, hochwertige Aluminiumprofile, inkl. Netz (Klettverschluss/Flausch). Der leichte Alu-Torrahmen in schwarz einbrennlackiert ist sehr stabil und einfach zu transportieren. Ideal für Training und das Fußballkonzept FUNino! Ein Auf- und Abbau ist in weniger als 10 Sekunden möglich. Lieferung inklusive schwarzem Netz.

Torauslage unten: ca. 60 cm  
Torrahmen- / Netzbügelprofil: Rundrohr Ø 38 mm  
Gelenk zum Klappen des Tores: Aluminiumguss, Stärke ca. 4 cm  
Gewicht: ca. 6,5 kg  
Aufstellung: Mobil (Kippsicherungen beachten)  
Ausführung: Klappbar

Minifußballtor "MAMBA", 120 x 80 cm:

Bestell Nr.: 06MAM120



3



3



3



3

Minitore ab einem Gewicht von 10 kg müssen gegen Kippen gesichert werden! Gewichtslösungen finden Sie auf Seite 63!

→ Gewichtslösungen zur Sicherung von Minitoren auf Seite 63.



**BEIM PRODUKTVERGLEICH BEACHTEN:**

- Vollverschweißt, inkl. Netz!
- Netz mit engen Maschen.

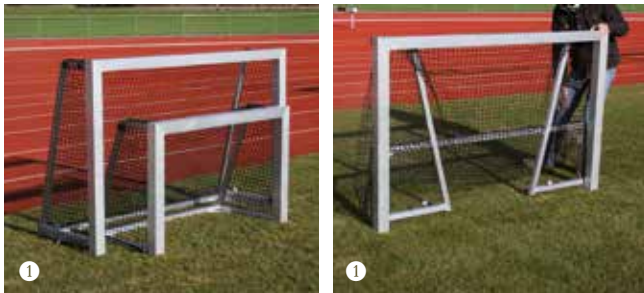
**1 Minifußballtore, vollverschweißt oder klappbar, aus Aluminium, TÜV-geprüft\***

Extrem robuste Minifußballtore aus Aluminium in verschiedenen Größen, vollverschweißt oder klappbar. Torrahmen aus Quadratprofil 80 x 80 x 2,5 mm. Bei den vollverschweißten Varianten sind Vorderrahmen, Netzbügel und Bodenrahmen komplett miteinander verschweißt. Bei den klappbaren Varianten ist der Vorderrahmen vollverschweißt. Bodenrahmen und Netzbügel können bei Bedarf eingeklappt werden, sodass das Tor gut zu transportieren und einzulagern ist.

Im Lieferumfang enthalten ist ein schwarzes Netz aus 2,3 mm PP (Materialstärke). Die kleine Maschenweite von 4,5 cm ermöglicht es auch mit kleineren Bällen auf das Tor zu spielen. Die hintere Tiefe (Auslage) des Tores beträgt im oberen Bereich 30 cm und im unteren Bereich 60 cm. Bei der Variante 240 x 160 cm beträgt die hintere Tiefe im oberen Bereich 100 cm und im unteren Bereich 100 cm.

*Minitor, 120 x 80 cm, vollverschweißt:	Bestell Nr.: 26SAM281
*Minitor, 120 x 80 cm, klappbar:	Bestell Nr.: 06SAM208
*Minitor, 180 x 120 cm, vollverschweißt:	Bestell Nr.: 26SAM381
*Minitor, 180 x 120 cm, klappbar:	Bestell Nr.: 06SAM308
Minitor, 150 x 100 cm, vollverschweißt:	Bestell Nr.: 26SAM581
Minitor, 240 x 160 cm, vollverschweißt:	Bestell Nr.: 26SAM324
Minitor, 300 x 150 cm, vollverschweißt:	Bestell Nr.: 26SAM681

**Netze für Minifußballtore**

Hochwertige Tornetze aus 2,5 mm PP, Maschenweite 4,5 cm, schwarz.

120 x 80 cm:	Bestell Nr.: E60S1280
180 x 120 cm:	Bestell Nr.: E60S1812

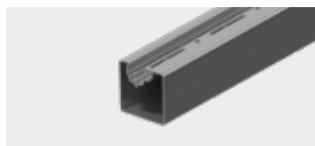
**Profile**

**Torrahmen**  
80 x 80 x 2,5 mm



**Bodenrahmen, Netzbügel**  
35 x 35 x 2 mm

**Arten der Netzaufhängung**

**Kunststoffnetzhaaken**



→ Gewichtslösungen zur Sicherung von Minitoren auf Seite 63.



**2 Minitor „Unbreakable“, TÜV-geprüft**

Extrem robuste aus nahezu unzerstörbarem feuerverzinktem Stahl. Die eingesetzten Stahlprofile (Torrahmen Ø 60 mm, Streben Ø 22 mm) halten auch höchsten Belastungen stand. Sondermaße sind auf Wunsch möglich. Alle Tore sind für eine Erdverankerung vorgerichtet. Tiefe des Tores 50 cm.

120 x 80 cm:	Bestell Nr.: 08SAM803
180 x 120 cm:	Bestell Nr.: 08SAM802

**Profile**

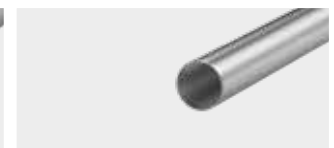
**Torrahmen**  
Ø 42 x 2,5 mm



**Bodenrahmen**  
Ø 34 x 2,5 mm



**Rückwand**  
Ø 22 x 2,5 mm

**3 Minifußballtore aus hochwertigen Aluminiumprofilen, vollverschweißt, TÜV-geprüft\*, 8 Jahre Garantie**

Aus Aluminium in verschiedenen Größen. Unsere Fußballtore im Miniaturformat stehen den großen Toren in nahezu nichts nach. So kommen auch bei unseren Minifußballtoren die originalen Aluminiumprofile aus dem Profifußball zum Einsatz (Ovalprofil 120 x 100 x 2,5 mm). Die Tore sind vollverschweißt und selbstverständlich auch mit unserer bewährten integrierten Netzaufhängung ausgestattet. Durch den Verzicht auf Netzbügel kann das Tor nicht nur einfach und schnell transportiert und bequem gelagert werden, es kann auch von zwei Seiten als Trainingsgerät genutzt werden. Die Lieferung erfolgt inkl. passendem Netz (4 mm PP hochfest, knotenlos, Farbe: grün). Gegen Aufpreis auch in RAL lackiert.

*70 x 50 cm, inkl. Netz:	Bestell Nr.: 26001109
*120 x 80 cm, inkl. Netz:	Bestell Nr.: 26001181
*180 x 120 cm, inkl. Netz:	Bestell Nr.: 26001108
300 x 160 cm, inkl. Netz:	Bestell Nr.: 26001136

**Profile**

**Torrahmen**  
120 x 100 x 2,5 mm



**Kunststoffnetzhaaken**

**Arten der Netzaufhängung**



1



2



3

### 1 "Mini Jugendtore" aus Aluminium

Jugendfußballtor aus hochwertigen Aluminiumprofilen mit verschiedenen Auslagen. Torrahmen aus Aluovalprofil, 120 x 100 x 2,5 mm, Bodenrahmenprofil rechteckig, 50 x 75 x 3 mm. Das Tor ist vollständig verschweißt und dadurch extrem robust und haltbar. Alternativ mit integrierten Kunststoffnetzhasen erhältlich. Details zu unseren Netzaufhängungen finden Sie auf S. 11. Die Netzbefestigung am Bodenrahmen erfolgt einfach, schnell und netzschonend durch angeschweißte Röllchen, durch die das Netz mit einem Seil (optional Stahlseil) befestigt wird. Keine Netzhaken erforderlich!

#### Mini-Jugendtore (5,00 x 1,65 m)

Fußballtor mit eingefräster Netzaufhängung

Auslage 100 / 100 cm:

Bestell Nr.: 2701MI71

Auslage 80 / 150 cm:

Bestell Nr.: 2701MI72

Auslage 90 / 200 cm:

Bestell Nr.: 2701MI73

Fußballtor mit Kunststoffnetzhasen

Auslage 100 / 100 cm:

Bestell Nr.: 27SM11R1

Auslage 80 / 150 cm:

Bestell Nr.: 27SM11R2

Auslage 90 / 200 cm:

Bestell Nr.: 27SM11R3

### 2 Zusätzliche Querlatte „Jugendtor > Mini-Fußballtor“

Zusätzliche Querlatte für „Mini Jugendtore“. Die zusätzliche Querlatte wird einfach und schnell in vorhandene Jugendtore eingehängt. So wird die Höhe des Tores von 2 Meter auf 1,65 Meter reduziert. Das im Lieferumfang enthaltene Netz stellt sicher, dass der Ball nicht zwischen den Latten hindurchfliegen kann. Die Querlatte wird zuerst eingehängt und anschließend an den Seiten verklemt.

Zusätzliche Querlatte „Mini Jugendtore“:

Bestell Nr.: Q765MINI

### 3 Plane „Jugendtor > Mini-Fußballtor“

Die Plane wird einfach und schnell in vorhandene Jugendtore eingehängt. So wird die Höhe des Tores von 2 Meter auf 1,65 Meter reduziert. Zusätzliche Plane für „Mini Jugendtore“:

Bestell Nr.: 0765MIPL

#### Profile



**Torrahmen**  
120 x 100 x 2,5 mm



**Bodenrahmen**  
80 x 40 mm



4



5



6

### 4 5 6 Bolzplatztore, in ganz verschweißter Bauart

Aus hochwertigen Aluminiumprofilen. Vollständig verschweißtes Bolzplatztor aus hochwertigen Aluminiumprofilen ist wegen seiner robusten Konstruktion nahezu vandalismussicher und somit geeignet für den Einsatz auf Bolz- und Spielplätzen.

Zwei seitlich angeschweißte Bodenlaschen sind für die Verankerung im Boden vorgefertigt. Im Gegensatz zu Bolzplatztoren mit Netzen ist diese Art der Rückwand nahezu unzerstörbar (kein Durchschneiden, Abkneifen oder Abtrennen möglich)! Insbesondere für frei zugängliche Freizeitanlagen, Sportanlagen und natürlich Bolzplätze geeignet!

Strebenabstand  $\leq 89$  mm nach aktueller DIN/ EN 1176-1! Sollen Bolzplatztore in Gebieten eingesetzt werden, in denen Lärmschutz erwünscht oder vorgeschrieben ist, so empfehlen wir (gegen Mehrpreis) die hinteren Aluminiumprofile mit Sand zu verfüllen!

4 3,0 x 2,0 m:

Bestell Nr.: K0805010

5 1,8 x 1,2 m:

Bestell Nr.: K8M10081

6 1,2 x 0,8 m:

Bestell Nr.: K8M10082

#### Mehrpreis Bolzplatztor in RAL-Farbe lackiert

1,2 x 0,8 m:

Bestell Nr.: 08RALB01

1,8 x 1,2 m:

Bestell Nr.: 08RALB02

3 x 2 m:

Bestell Nr.: 08RALB03



#### Profile



**Torrahmen**  
115 x 100 x 2,5 mm



**Bodenrahmen**  
50 x 50 mm

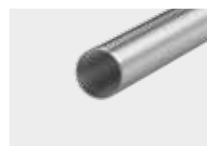

**Rückwand**  
 $\varnothing$  30 mm





1

**BEIM PRODUKTVERGLEICH BEACHTEN:**

- Vollverschweißt.
- Eingelassene Aluminiumprofile Ø 42 mm
- Strebenabstand 89 mm nach aktueller DIN 1176-1.
- Entspricht DIN / EN 15312.



**1 Bolzplatztore in ganz verschweißter Bauart, TÜV-geprüft nach DIN / EN 749, DIN/ EN 1176-1 und DIN/ EN 15312**

Aus hochwertigen Aluminiumprofilen, TÜV-geprüft in Anlehnung an DIN/ EN 749. Vollständig verschweißtes Bolzplatztor aus hochwertigen Aluminiumprofilen. Das Tor mit den Innenmaßen 3 x 2 m ist wegen seiner robusten Konstruktion nahezu vandalismussicher und somit geeignet für den Einsatz auf Bolz- und Spielplätzen. Der Torrahmen ist aus unseren ovalen Profilen (115 x 100 mm) mit einer Wandungsstärke von 2,5 mm gefertigt.

Die Rückwand unseres Bolzplatztores besteht aus ganz eingelassenen Rundrohren. Ballfangrohre (hinten und seitlich) aus 42 mm Rundrohr, mittig durch ein rechteckiges Querrohr geführt und oben und unten im Torrahmen eingelassen und verschweißt – für optimale Stabilität. Rundrohre Ø 42 mm, Wandungsstärke 3,5 mm Strebenabstand ≤89 mm nach aktueller DIN/ EN 1176-1! Sollen Bolzplatztore in Gebieten eingesetzt werden, in denen Lärmschutz erwünscht oder vorgeschrieben ist, so empfehlen wir (gegen Mehrpreis) die hinteren Aluminiumprofile mit Sand zu verfüllen! Diese Bolzplatztore sind für die Verankerung im Boden vorbereitet. Im Gegensatz zu Bolzplatztoren mit Netzen ist diese Art der Rückwand nahezu unzerstörbar (kein Durchschneiden, Abkneifen oder Abbrennen möglich)!

Insbesondere für frei zugängliche Freizeitanlagen, Sportanlagen und natürlich Bolzplätze geeignet!

**Bolzplatztore, Rundrohre Ø 42 mm, 8 Jahre Garantie**

Bolzplatztore, 3 x 2 m:

Bestell Nr.: 08001008

Bolzplatztore, 5 x 2 m:

Bestell Nr.: 08M10080

**Zubehör:**

**Mehrpreis Bolzplatztor mit integrierter Schusswand**

3 x 2 m:

Bestell Nr.: 08SW1008

5 x 2 m:

Bestell Nr.: 08MS1008

**Mehrpreis Bolzplatztor mit Basketballaufsatz**

3 x 2 m, Aluminiumzielbrett:

Bestell Nr.: 08BB10A8

3 x 2 m, Gitterzielbrett:

Bestell Nr.: 08BB10G8

5 x 2 m, Aluminiumzielbrett:

Bestell Nr.: 08MB10A8

5 x 2 m, Gitterzielbrett:

Bestell Nr.: 08MB10G8

**Mehrpreis Bolzplatztor in RAL-Farbe lackiert**

3 x 2 m:

Bestell Nr.: 08RALB03

5 x 2 m:

Bestell Nr.: 08RALB04

Gegen Mehrpreis: Torrahmen zur Geräuschreduktion mit Sand verfüllt.

→ Bodenhülsen, Erdanker und Adapter auf Seite 64.

**Profile**



**Torrahmen**  
115 x 100 x 2,5 mm



**Bodenrahmen**  
75 x 50 mm



**Rückwand**  
Ø 42 x 3,5 mm

**Optionen (gegen Mehrpreis)**



**Integrierte Schusswand**



**Lackierung in RAL-Farben; Basketballaufsatz**



**Zugangstür (bspw. für Soccer Courts)**







### Bolzplatztore „Unbreakable“

Leider sind Schäden durch Vandalismus keine Seltenheit. Betroffen sind insbesondere Sport- und Freizeitanlagen, die öffentlich zugänglich sind. Für solche Plätze bedarf es Sport- und Freizeitgeräte aus einem extrem robusten Material. Gerade bei Geräten, die fest im Boden verankert und die für einen längeren Zeitraum aufgestellt werden sollen, empfehlen wir unsere Geräte aus feuerverzinktem Stahl. Die Materialstärke und die Behandlung des Materials sind dabei so gewählt, dass die Sport- und Freizeitgeräte höchsten Belastungen standhalten – sei es durch Witterungsbedingungen von außen oder durch Vandalismus.

**Alle Tore sind auf Anfrage und gegen Aufpreis auch farbig lieferbar!**

### 1 Bolzplatztore „Unbreakable“, TÜV-geprüft, entspricht DIN / EN 15312

Der Torrahmen (Ø 6 cm), der Bodenrahmen (Ø 4,2 cm) und die Rückwand (Ø 2,2 cm) bestehen aus feuerverzinktem Stahl mit einer Wandungsstärke von 2,5 mm. Ballfang in den Torrahmen und Bodenrahmen eingelassen und dann erst verschweißt. Strebenabstand 83 mm nach aktueller DIN / EN 1176-1! Entspricht DIN / EN 15312.

500 x 200 cm, Auslage 80 / 100 cm:	Bestell Nr.: 08SAM811
300 x 200 cm, Auslage 80 / 100 cm:	Bestell Nr.: 08SAM801
180 x 120 cm, Auslage 50 / 50 cm:	Bestell Nr.: 08SAM802
120 x 80 cm, Auslage 50 / 50 cm:	Bestell Nr.: 08SAM803

### 2 Mehrpreis für integrierte Schusswand

Für unsere Tore mit der Bestell Nr.: 08SAM811 und 08SAM801. Aus feuerverzinktem Stahl. In die Rückwand integrieren wir eine Schusswand. Die zwei Öffnungen liegen auf unterschiedlichen Höhen und haben einen Durchmesser von ca. 500 mm.

**Mehrpreis:** **Bestell Nr.: 08SAM8SW**

### Wir empfehlen: Erdanker zur Torsicherung

Wenn Tore fest im Boden verankert werden sollen: 4 Erdanker zum Einbetonieren mit einliegendem Gewinde, 4 Bolzenschrauben M16, 4 Unterlegscheiben und Einbauplan.

**Set:** **Bestell Nr.: 00000106**



### 3 Mehrpreis für Basketballaufsatz, TÜV-geprüft

Für unsere Tore mit der Bestell Nr.: 08SAM811 und 08SAM801, aus feuerverzinktem Stahl. Das angeschraubte Gitterzielbrett aus feuerverzinktem Stahl (120 x 90 cm) reduziert die Lärmentwicklung erheblich und ist nach TÜV-Vorschrift von hinten geschlossen! Der Standposten des Zielbrettes (Pfostenstärke 100 x 100 x 3 mm) wird nach Aufbau des Tores aufgeschraubt und ist durch die robuste Verschraubung extrem haltbar. Der Korb aus feuerverzinktem Vollstahl ist orange einbrennlackiert. Im Lieferumfang enthalten sind der notwendige Erdanker mit Überwurf zur zusätzlichen Kippsicherung, ein Gitterzielbrett, ein Basketballkorb sowie ein 6 mm starkes, feuerverzinktes Kettennetz.

**Stück:** **Bestell Nr.: 08SAM8BB**

### 4 Extrem robuste und nahezu unzerstörbare Schusswand aus feuerverzinktem Stahl, TÜV-geprüft

Die eingesetzten Stahlprofile sind so gewählt, dass die Schusswand auch höchsten Belastungen standhält und zudem einen optisch sehr guten Eindruck macht. Die Schusswand fertigen wir im Standard in der Größe 2,5 x 2,0 Meter. Sondergrößen fertigen wir auf Anfrage nach Ihren Wünschen. Der Rahmen (Ø 6 cm) und die Rückwand (Ø 2,2 cm) bestehen aus feuerverzinktem Stahl mit einer Wandungsstärke von 2,5 mm. Die zwei Öffnungen werden in unterschiedlichen Höhen in die Rückwand integriert und haben einen Durchmesser von ca. 500 mm. Standardmäßig liefern wir diese Schusswand mit zwei Schusslöchern. Auf Wunsch können wir sowohl die Größe der Schusslöchern als auch deren Anzahl und Position anpassen. Strebenabstand 83 mm nach aktueller DIN/ EN 1176-1.

**Stück:** **Bestell Nr.: 06SAM2TW**

#### Profile



**Torrahmen**  
Ø 60 x 2,5 mm

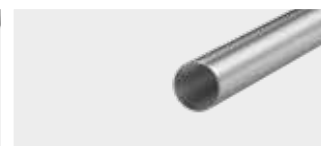

**Bodenrahmen**  
Ø 42 x 2,5 mm



**Rückwand**  
Ø 22 x 2,5 mm





**Alle unsere Sportgeräte fertigen wir auch in fast jeder Wunsch-RAL-Farbe!  
Gern erstellen wir Ihnen hierzu ein individuelles Angebot!**





# Tore sollen fallen. Und nicht kippen.

## Immer wieder kommt es in Deutschland zu Unfällen durch Sicherheitsmängel aufgrund nicht vorschriftsmäßig gesicherter Tore!

Auch im letzten Jahr kippte so manches Tor bzw. verletzte sich so mancher Spieler im Spielbetrieb. Ereignisse, die mit einfachen Maßnahmen hätten vermieden werden können. Für den Bereich „Kippschutz“ bietet die Firma Schäper unterschiedliche Lösungen an - selbstverständlich auch für Tore anderer Hersteller! Die verschiedenen Möglichkeiten zur Sicherung garantieren ein Höchstmaß an Kippschutz und entsprechen den Vorschriften der DIN/EN 748. Diese schreibt eindeutig vor, dass eine Kraft von 1100 Newton (ca. 112 kg) durch eine Kippsicherung gehalten werden muss. Entsprechend dieser Norm ist bspw. bei Jugendtoren ein Antikippgewicht von 200 kg (Auslage 1,0 m), 125 kg (Auslage 1,5 m) und 100 kg (Auslage 2,0 m) zwingend erforderlich. Geringere Gewichtsauflagen verringern sicherlich die Gefahr, entsprechen aber nicht dem vom TÜV geforderten Antikippgewicht!

Informieren Sie sich auf diesen Seiten über verschiedene Möglichkeiten zur Kippsicherung. Selbstverständlich stehen wir Ihnen für ein persönliches Beratungsgespräch oder für ein Treffen vor Ort zur Verfügung!

### Haben Sie gewusst?

Wussten Sie, dass die DIN/EN sowie die GU die Kennzeichnung von Toren vorschreibt? Wir möchten dies zum Anlass nehmen, Städten und Kommunen, aber auch Sportvereinen kostenlos diese Warnhinweise zur Verfügung zu stellen, damit diese ihre Tore entsprechend kennzeichnen können. Auch stellen wir Ihnen gern unseren Informationsflyer kostenlos zur Verfügung - bspw. zur Weitergabe an die Sportvereine Ihrer Gemeinde. Sprechen Sie uns an!

### Richtig Fußball spielen – Sicherheitshinweise für den Umgang mit Toren

Werden Tore bspw. nachträglich mit Gewichten versehen, so muss der Umgang mit diesen Toren verändert werden. So müssen beschwerte Tore möglichst zu zweit bewegt und dürfen nicht einfach „auf den Boden fallen gelassen“ werden. Wir haben dies zum Anlass genommen, ein Hinweisschild für den Umgang mit Toren zu entwerfen. Dieses Schild stellen wir jedem Verein einmal kostenlos zur Verfügung und bitten im Gegenzug um ein Bild vom aufgehängten Schild vor Ort.

Jetzt kostenlos Aufkleber, Flyer oder Hinweisschild anfordern und helfen Unfälle durch den falschen Umgang mit Toren zu vermeiden.



Kostenlose Flyer



Kostenlose Aufkleber



Hinweisschild für Sportplätze



**Wichtiger Hinweis:** Der Umgang mit beschwerten Toren muss entsprechend angepasst werden, um Unfälle zu vermeiden. Fragen Sie nach unseren „Anwendungsempfehlungen für den Umgang mit beschwerten Toren“.

Informationen rund um das Thema Kippgefahr sowie Anwendungsvideos und Bedienungsanleitungen finden Sie unter: [www.torsicherung.de](http://www.torsicherung.de)



→ Herbert Laumen und Dr. Josef Hesse (v.l.n.r.)

## Von den Gemeinde-Unfall-Verbänden (GUV) und laut DIN/EN sind bei versetzbaren Toren Verankerungen vorgeschrieben!

Bei einem Tor mit einer Auslage (hintere, untere Tiefe des Tores) von 1,0 m sind 200 kg Kontergewicht erforderlich, um die Standfestigkeit von 1100 N nach DIN/EN abzusichern! Um versetzbare Tore zu verankern, empfehlen wir Bodenhülsen mit entsprechendem Adapter oder flexibel einsetzbare Einzelgewichte, Gewichtsrollen, Erd- oder Spannanker.

### Aber wie viel Gewicht benötigen Sie?

Je nach Auslage der Fußballtore sind verschiedene Gewichte erforderlich, um der GU und der DIN/EN zu entsprechen (Angaben durch den TÜV Nord bestätigt!):

Tortyp	Untere Auslage	Notwendiges Gewicht
Trainingstor	200 cm	100 kg
Trainingstor	150 cm	170 kg
Jugendtor	200 cm	100 kg
Jugendtor	150 cm	125 kg
Jugendtor	100 cm	200 kg
Bolzplatztor	200 cm	100 kg
Bolzplatztor	150 cm	125 kg
Bolzplatztor	100 cm	200 kg

Wir bieten Ihnen Antikippvorrichtungen in verschiedenen Gewichtsklassen an. So können Sie sich für die Gewichte entscheiden, die der Auslage Ihrer Tore entsprechen. Auch bieten wir Ihnen Gewichte zum Selbstbefüllen an - natürlich für alle Tortypen und Hersteller. Als Sportverein bzw. Gemeinde oder Stadt bieten wir Ihnen Beratungstermine vor Ort sowie spezielle Einkaufskonditionen, sprechen Sie uns gerne an.

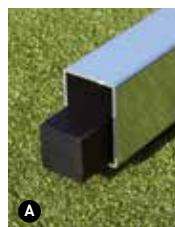

Unsere Gewichtslösungen werden in zwei Varianten gefertigt:

- A** Gewicht ab Werk mit Stahl und dem geforderten Endgewicht, auf Wunsch in Kombination mit Fahrrollen.
- B** Gewicht zum Befüllen vor Ort, z.B. mit Quarzsand.



# Tore "KIPPSICHER"? Dann aber auch SICHER damit umgehen!

Alle beweglichen Tore müssen in Deutschland gegen Kippen gesichert werden! Aber das reicht unserer Meinung nach nicht! Auch der Umgang mit beschwerten Toren muss angepasst werden. Hier unsere Empfehlung:

## Sicherheitshinweise für den Umgang mit beschwerten Toren

Alle beweglichen Tore müssen in Deutschland gegen Kippen gesichert werden! Immer mehr Vereine erfüllen diese gesetzlichen Vorschriften nach TÜV und GUV. Dabei kommen verschiedene Lösungen zum Einsatz. So haben zum Beispiel fest montierte Gewichte den Vorteil, dass diese immer mit dem Tor verbunden sind. Das Tor hat also immer das notwendige Gegengewicht.

Damit verbunden sind aber auch zwei Nachteile. Zum einen stellt das Tor, bei unsachgemäßer Benutzung, nun eine Gefahr dar, da das Tor sehr schwer geworden ist. Zum anderen kann das Tor als solches, bei unsachgemäßer Nutzung, Schaden erleiden. Zur Sicherung des Tores muss also auch der Umgang mit dem Sportgerät verändert werden! Wir zeigen Ihnen hier eine Möglichkeit, wie mit beschwerten Toren umgegangen werden kann!\*

Die vergleichsweise beste Form der Kippsicherung sind Bodenhülsen oder Bodenanker, die fest im Boden verankert (fundamentiert) sind und in denen die Fußballtore (mit Adaptern an den Pfosten) eingesetzt werden können.

Sollen Tore weiterhin mobil eingesetzt werden oder besteht nicht die Möglichkeit zum Einstellen in Bodenhülsen, so empfehlen wir unsere verschiedenen Gewichtslösungen. Bitte beachten Sie bei der Auswahl der richtigen Gewichte die nach TÜV und GUV verlangten Gewichtsgrößen (in Abhängigkeit von der unteren Tiefe / Auslage der Tore).

Bitte beachten Sie die allgemeinen Sicherheitshinweise!

- Tore bei Nichtgebrauch gegen unbefugte Nutzung sichern!
- Achten Sie darauf, dass niemand im Gefahrenbereich ist!
- Tore nur im aufrechten Zustand nutzen und lagern!

Falls Sie Fragen haben, so sprechen Sie uns gern an und vereinbaren Sie einen Beratungstermin vor Ort.

\*Bei der oben dargestellten Abfolge handelt es sich um eine Anwendungsempfehlung zum Umgang mit Toren bzw. zur Vermeidung von Unfällen durch falschen Umgang. Ein Anspruch auf Vollständigkeit und Richtigkeit kann nicht gegeben werden! Gerne beraten wir Sie vor Ort – sprechen Sie uns an! Anwendungsvideos finden Sie auf [www.sportschaeper.de](http://www.sportschaeper.de) und [www.torsicherung.de](http://www.torsicherung.de)!

Achtung: Tore nicht auf der Stelle drehen!

Hinweis aufkleber zum Anbringen auf Fußballtore.



Versetzen Sie alle Tore (gerade im Jugendbereich) immer mindestens zu zweit!



Fassen Sie am Torpfosten sowie am Griff an und heben Sie gleichzeitig das Tor nach hinten an.



Greifen Sie mit beiden Händen die Griffe und heben Sie weiter an.



Wechseln Sie im Heben mit einer Hand an den Netzbügel (das Tor steht im Gleichgewicht).



Fassen Sie nun mit beiden Händen an den Torbügel und halten Sie das Tor „im Gleichgewicht“.



Wechseln Sie im Heben mit einer Hand an den Netzbügel (das Tor steht im Gleichgewicht).



Lassen Sie das Tor entsprechend der Punkte 6 bis 1 ab.



Vom Netzbügel greifen Sie an den Griff, anschließend an den Torpfosten.

## Achtung!

- Tore immer mindestens zu zweit versetzen!
- Achten Sie darauf, dass Ihre Füße zu keiner Zeit im Bereich unter dem Tor stehen.
- Während des Versetzens darf niemand vor oder hinter dem Tor stehen! Rückschlaggefahr!
- Tor langsam anheben und absetzen. Informieren Sie alle Nutzer und weisen Sie diese in den Umgang ein! Beim Fallenlassen besteht Verletzungsgefahr und das Tor wird beschädigt.
- Dehen Sie das Tor nicht auf der Stelle!
- Zur Lagerung müssen die Tore gegen unbefugtes Verfahren bzw. gegen unbefugte Nutzung gesichert werden.



**Integrierte Gewichte für neue Fußballtore der Firma Schäper**

Die Gewichte werden ab Werk in den Bodenrahmen der Tore integriert und entsprechen hinsichtlich des Gewichtes den Richtlinien der DIN/EN (TÜV)\* und GUV (Gemeinde-Unfall-Verbänden). Zum einfachen Verfahren (der Breite nach) liefern wir die so beschwerten Tore ab Werk mit angeschweißten, pannensicheren Rädern. Die Bestellnummern entnehmen Sie bitte der unten abgebildeten Tabelle. Beachten Sie die Form des Bodenrahmens!

Gegen Mehrpreis erhältlich:

**Doppel-Räder, Tor der Breite nach fahrbar**

Gegen Mehrpreis rüsten wir unten aufgeführte Gewichtslösungen mit Doppelrollen (2 Räder je Seite) aus. Diese Doppelrollen verhindern ein zu starkes Eindringen in weiche Böden. Für Tore mit integrierten Gewichten.

Bestell-Nr. 00RADIN2

**Vierfach-Räder, Tor der Länge nach fahrbar**

Gegen Mehrpreis bauen wir alle unten aufgeführten Gewichtslösungen auch „der Länge nach“ fahrbar. So können die Tore der Länge nach bspw. durch schmalere Auslaststore verfahren werden. NEU: Mit 2 zusätzlichen Stützrädern! Für Tore mit integrierten Gewichten.

Bestell-Nr. 00RAD777



Einfaches Rad, der Breite nach fahrbar.



Doppel-Räder, der Breite nach fahrbar. Ggf. gegen Mehrpreis.



Gegen Mehrpreis: Vierfach-Räder, der Länge nach fahrbar.

**FÜR NEUE TORE (Gewichte im Bodenrahmen integriert)**

Für Tore	Auslage	Gewicht*	Für Tore mit rechteckigem Bodenrahmen		Für Tore mit ovalem Bodenrahmen	
			Bestell Nr.	Detail Gewicht	Bestell Nr.	Detail Gewicht
<b>Trainingstore</b> (7,32 x 2,44 m)	150 cm	170 kg 2-Räder	06RIR170		06RIO170	
	200 cm	100 kg 1-Rad	06RIR100		06RIO100	
<b>Jugendtore</b> (5,00 x 2,00 m)	100 cm	200 kg 2-Räder	07RIR200		07RIO200	
	150 cm	125 kg 1-Rad	07RIR125		07RIO125	
	200 cm	100 kg 1-Rad	07RIR100		07RIO100	
<b>Kleinfeldtore Bolzplatztore</b> (3,00 x 2,00 m)	100 cm	200 kg 2-Räder	08RIR200		08RIO200	
	150 cm	125 kg 1-Rad	08RIR125		08RIO125	
	200 cm	100 kg 1-Rad	08RIR100		08RIO100	

\*Gewichtsangaben vom TÜV-Nord bestätigt - Prüfbericht auf Anfrage!

**i** Beschwerte Tore liefern wir nur in Kombination mit unseren pannensicheren Rädern. Bitte beachten Sie bei beschwerten Toren einen sachgemäßen Umgang mit den Toren!  
Unsere Hinweise zum Umgang mit beschwerten Toren finden Sie im Internet unter: [www.torsicherung.de](http://www.torsicherung.de)



Doppel-Räder, der Breite nach fahrbar.

Gegen Mehrpreis:  
Vierfach-Räder, der Länge nach fahrbar.

**1 Gewichte für vorhandene Fußballtore (zum Nachrüsten)**

Diese Gewichte aus Stahl können bereits ab Werk mit Stahl, oder vor Ort mit Quarzsand befüllt werden und entsprechen hinsichtlich des Gewichtes den Richtlinien der DIN/EN (TÜV)\* und GuV (Gemeinde-Unfall-Verbänden). Das Gewicht wird einfach am Bodenrahmen vorhandener Tore (auch von Fremdherstellern) verschraubt. Zum einfachen Verfahren (der Breite nach) liefern wir diese Gewichte mit angeschweißten, pannensicheren Rädern. Die Bestellnummern entnehmen Sie bitte der unten abgebildeten Tabelle. Beachten Sie die Form des Bodenrahmens!

Gegen Mehrpreis erhältlich:

**Doppel-Räder, Tor der Breite nach fahrbar**

Gegen Mehrpreis rüsten wir unten aufgeführte Gewichtslösungen mit Doppelrollen (2 Räder je Seite) aus. Diese Doppelrollen verhindern ein zu starkes Eindringen in weiche Böden. Für Gewichte zum Nachrüsten.  
**Bestell-Nr. 00RADIN2**

**Vierfach-Räder, Tor der Länge nach fahrbar**

Gegen Mehrpreis bauen wir alle unten aufgeführten Gewichtslösungen auch „der Länge nach“ fahrbar. So können die Tore der Länge nach bspw. durch schmalere Auslaststoreverfahren werden.  
NEU: Mit 2 zusätzlichen Stützrädern! Für Gewichte zum Nachrüsten.  
**Bestell-Nr. 00RAD775**

**ZUM NACHRÜSTEN AN BESTEHENDE TORE** (Auch für Fremdhersteller - Bitte Maße des Bodenrahmens angeben!)

Für Tore	Auslage	Gewicht*	Zum Befüllen vor Ort, z.B. mit Quarzsand		Ab Werk mit Stahl befüllt	
			Bestell Nr.	Detail Gewicht	Bestell Nr.	Detail Gewicht
<b>Trainingstore</b> (7,32 x 2,44 m)	150 cm	170 kg 2-Räder	06RB0170		06RS0170	
	200 cm	100 kg 2-Räder	06RB0100		06RS0100	
<b>Jugendtore</b> (5,00 x 2,00 m)	100 cm	200 kg 2-Räder	07RB0200		07RS0200	
	150 cm	125 kg 2-Räder	07RB0125		07RS0125	
	200 cm	100 kg 2-Räder	07RB0100		07RS0100	
<b>Kleinfeldtore</b> <b>Bolzplatztore</b> (3,00 x 2,00 m)	100 cm	200 kg 2-Räder	08RB0200		08RS0200	
	150 cm	125 kg 2-Räder	08RB0125		08RS0125	
	200 cm	100 kg 2-Räder	08RB0100		08RS0100	

\*Gewichtsangaben vom TÜV-Austria bestätigt - Prüfbericht auf Anfrage!



Beschwerte Tore liefern wir nur in Kombination mit unseren pannensicheren Rädern. Bitte beachten Sie bei beschwerten Toren einen sachgemäßen Umgang mit den Toren!  
Unsere Hinweise zum Umgang mit beschwerten Toren finden Sie im Internet unter: [www.torsicherung.de](http://www.torsicherung.de)





**BEIM PRODUKTVERGLEICH BEACHTEN:**

- Gewicht fest mit dem Tor verbunden.
- Tor mit Gewicht einfach verfahrbar.
- Der Breite und der Länge nach verfahrbar.

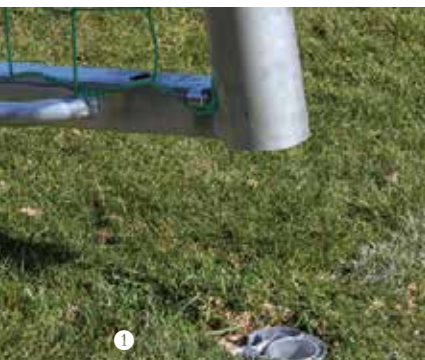

Per Knopfdruck kann der Adapter ausgefahren werden.

**1 Integrierte Bodenhülsenadapter**

Durch einen Knopfdruck kann ein im Torpfosten integrierter Adapter herausgefahren werden, um das Fußballtor in eine im Boden vorhandene Hülse zu stellen. Soll das Tor an einem anderen Platz eingesetzt werden, so kann der Adapter eingefahren und das Tor versetzt werden!

**Die Vorteile auf einen Blick:**

- Adapter im Torrahmen fest integriert. Der Adapter wird nur dann ausgefahren, wenn das Tor in Hülsen gestellt werden soll.
- Verstellmechanismus innenliegend (kann nicht beklettert oder abgebrochen werden).
- Das Tor bleibt leicht, wird aber durch das Einsetzen in Hülsen nach GUV / DIN gesichert.

Für Trainingstore:	Bestell Nr.: 06ADP100
Für Jugendtore:	Bestell Nr.: 07ADP100
Für Kleinfeld - und Bolzplatztore:	Bestell Nr.: 08ADP100

**2 Fahrbares Gewicht „2 in 1“ für versetzbare Trainings- und Jugendtore**

Das fahrbare Gewicht „2 in 1“ wird fest mit vorhandenen Toren verschraubt und kann vor Ort entsprechend den TÜV-Anforderungen befüllt werden. Im Gegensatz zu bestehenden Gewichtslösungen wird das Gewicht nicht nur fest mit dem Tor verbunden, es kann auch mit dem Tor einfach der Länge nach verfahren werden.

**Die Vorteile auf einen Blick:**

1. Das Gewicht ist fest mit dem Tor verbunden (und muss beim Einsatz des Tores demnach immer genutzt werden)!
2. Das Tor ist mit dem Gewicht einfach verfahrbar (der Breite und Länge nach, also auch für kleine Einlasstore geeignet)!

Aus Stahl, feuerverzinkt. 4 pannensichere Einzelräder. Das Tor ist mit dem Gewicht der Länge und der Breite nach verfahrbar.

Zum Befüllen vor Ort:

Für Trainingstore:	bis 200 kg	Bestell Nr.: 06321S40
Für Jugendtore:	bis 200 kg	Bestell Nr.: 07321S40
Für Kleinfeldtore:	bis 200 kg	Bestell Nr.: 08321S40

**Wichtiger Hinweis:**

Zur Lagerung müssen die Tore gegen unbefugtes Verfahren bzw. gegen unbefugte Nutzung gesichert werden.





### 1 Gewichte aus Stahl zum Auflegen und Befüllen

Gewichte zum Auflegen aus feuerverzinktem Stahl. Diese Form der Gewichte bieten wir sowohl als fahrbare als auch als stationäre Variante an. Das Gewicht kann vor Ort bspw. mit Quarzsand bis zu einem Gesamtgewicht von 75 kg oder 100 kg (fahrbare Variante) bzw. 70 kg oder 100 kg (stationäre Variante) je Stück befüllt werden. Zum Befüllen kann die gesamte Stirnseite gelöst werden, so dass das Gewicht innerhalb weniger Minuten gefüllt werden kann. Extra breite Fahrrollen verhindern ein zu starkes Eindrücken des fahrbaren Gewichtes in feuchte Böden.

Befüllbar bis 100 kg

<b>Fahrbar:</b>	Bestell Nr.: 00001S40
<b>Ausgeschäumte Lufträder:</b>	Bestell Nr.: 00RV0082
<b>Stationär:</b>	Bestell Nr.: 00001S41

Befüllbar bis 70 kg bzw. 75 kg

<b>Fahrbar (75 kg):</b>	Bestell Nr.: 00000S40
<b>Ausgeschäumte Lufträder:</b>	Bestell Nr.: 00RV0082
<b>Stationär (70 kg):</b>	Bestell Nr.: 00000S41

### 2 Gewichte aus Aluminium zum Auflegen und Befüllen

Das fahrbare Gewicht aus Aluminium muss vor Ort bspw. mit Quarzsand bis zu einem Gesamtgewicht von 70 kg befüllt werden.

<b>Stück:</b>	Bestell Nr.: 00HE0040
---------------	-----------------------



### 3 Gewichte für Minitorer

Gewichte zum Anschrauben aus Aluminium oder feuerverzinktem Stahl. Das Gewicht kann vor Ort bspw. mit Quarzsand befüllt werden. Standardmäßig mit 2 Polyamidrädern pro Gewicht.

Aus Aluminium

<b>Für Minitor 1,20 x 0,80 m (ca. 30 kg):</b>	Bestell Nr.: 00120A83
<b>Für Minitor 1,80 x 1,20 m (ca. 40 kg):</b>	Bestell Nr.: 00180A83
<b>Für Minitor 2,40 x 1,60 m (ca. 50 kg):</b>	Bestell Nr.: 00240A83

Aus Stahl

<b>Für Minitor 1,20 x 0,80 m (ca. 40 kg):</b>	Bestell Nr.: 00120S83
<b>Für Minitor 1,80 x 1,20 m (ca. 50 kg):</b>	Bestell Nr.: 00180S83
<b>Für Minitor 2,40 x 1,60 m (ca. 60 kg):</b>	Bestell Nr.: 00240S83

<b>Mehrpreis pannensichere Räder:</b>	Bestell Nr.: 00RV0082
---------------------------------------	-----------------------

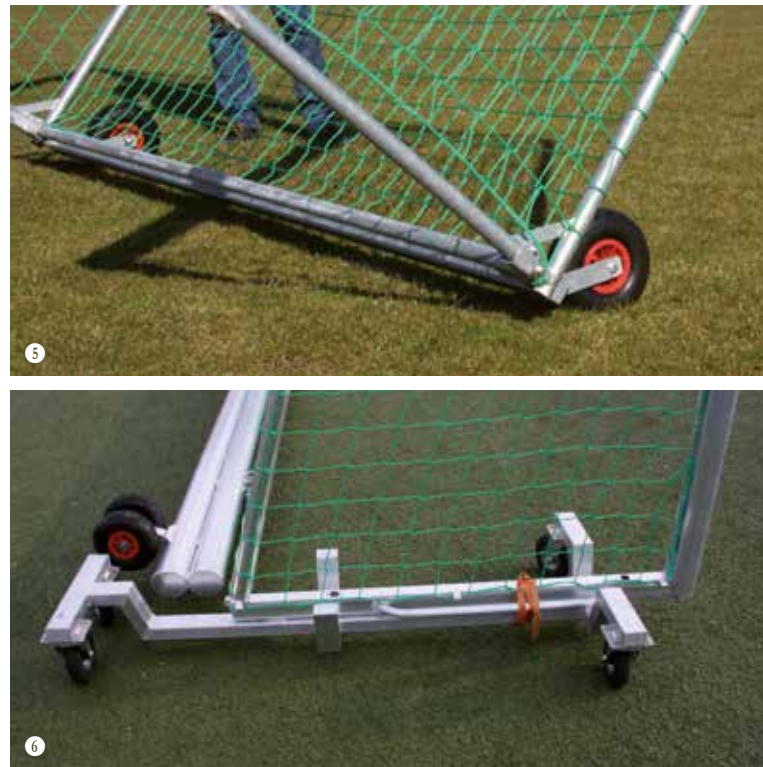

### 4 Gewichte für Minitorer, fertig befüllt

Aus Stahl, fertig befüllt (70 kg Gesamtgewicht). Zum nachträglichen Anschrauben, inklusive 2 pannensichere Räder.

<b>Für Minitor 1,20 x 0,80 m (ca. 70 kg):</b>	Bestell Nr.: 0012B0S83
<b>Für Minitor 1,80 x 1,20 m (ca. 70 kg):</b>	Bestell Nr.: 0018B0S83
<b>Für Minitor 2,40 x 1,60 m (ca. 70 kg):</b>	Bestell Nr.: 0024B0S83

### 5 Fahrbare Gewichte aus feuerverzinktem Stahl

Zum Befüllen mit Quarzsand und zum Anschrauben an Trainingstore (26SAM186 / 26SAM187). Das Gewicht wird vor Ort bspw. mit Quarzsand bis zu einem Gesamtgewicht von ca. 130 kg befüllt. 2 Lufträder (ausgeschäumt, pannensicher), der Breite nach fahrbar.

<b>Stück:</b>	Bestell Nr.: 06SAMS83
---------------	-----------------------

Zum Befüllen mit Quarzsand und zum Anschrauben an Jugendtore (27SAM181 / 27SAM182 / 27SAM183). Das Gewicht wird vor Ort bspw. mit Quarzsand bis zu einem Gesamtgewicht von ca. 100 kg befüllt. 2 Lufträder (ausgeschäumt, pannensicher), der Breite nach fahrbar.

<b>Stück:</b>	Bestell Nr.: 07SAMS83
---------------	-----------------------

Zum Befüllen mit Quarzsand und zum Anschrauben an Bolzplatztore (26SAM180 / 26SAM184 / 26SAM185). Das Gewicht wird vor Ort bspw. mit Quarzsand bis zu einem Gesamtgewicht von ca. 60 kg befüllt. 2 Lufträder (ausgeschäumt, pannensicher), der Breite nach fahrbar.

<b>Stück:</b>	Bestell Nr.: 08SAMS83
---------------	-----------------------

Zum Befüllen mit Quarzsand und zum Anschrauben an Handballtore. Das Gewicht wird vor Ort bspw. mit Quarzsand bis zu einem Gesamtgewicht von ca. 60 kg befüllt. 2 Lufträder (ausgeschäumt, pannensicher), der Breite nach fahrbar.

<b>Stück:</b>	Bestell Nr.: 08SAHS83
---------------	-----------------------



Diese Gewichtsgrößen entsprechen nicht den geforderten Anforderungen nach TÜV und GUV (siehe S. 58).

Sie dienen demnach nicht einer Kippsicherung sondern eher einer Kippbremse.

### 6 Transportwagen für Tore mit Gewichten

Mit diesem Transportwagen aus Aluminium können Tore, an denen Gewichte angebracht wurden, bequem in alle Richtungen verfahren werden. Auch für andere Geräte einsetzbar. Für einen sicheren Transport von Toren empfehlen wir den Einsatz von zwei Transportwagen.

<b>Stück:</b>	Bestell Nr.: 0000W771
---------------	-----------------------

→ Bitte beachten Sie unsere Hinweise zu den erforderlichen Gewichten nach den Richtlinien des TÜV! (Siehe Seite 58!)

Informationen rund um das Thema Kippgefahr sowie Anwendungsvideos und Bedienungsanleitungen finden Sie unter: [www.torsicherung.de](http://www.torsicherung.de)!





**1 Bodenhülse Spezial**

Mit oben liegender Deckelkammer und fest verbundenem, gegen Verlust oder Diebstahl gesichertem Deckel. Zur vollständigen Integration in das Erscheinungsbild Ihrer Sportanlage können die Deckel unserer Spezialhülsen Ihrem Bodenbelag entsprechend bauseits beschichtet werden! Gegen Mehrpreis auch abschließbar oder mit Bitumen gestrichen lieferbar!

Stück: Bestell Nr.: 20SH2005

**2 Bodenhülse Standard**

Einfache, aber robuste und haltbare Bodenhülse aus Aluminium mit losem Aludeckel. Gegen Mehrpreis mit Bitumen gestrichen lieferbar!

Stück: Bestell Nr.: 20HN2001

**3 Bodenhülsenadapter**

Zur Verlängerung der Torpfosten zum Einstellen in die Bodenhülse.

Stück: Bestell Nr.: 00AB2014

**4 Spannanker mit Überwurf inkl. Hülse, TÜV-geprüft.**

Der Anker, der zugleich Abschlussdeckel ist, wird mit einem Innensechskantschlüssel arretiert. Variante B: Hülse mit Rahmen für Kunstrasen/ Kunststoffbelag:

A: Hülse ohne Rahmen: Bestell Nr.: 00000076  
 B: Hülse mit Rahmen: Bestell Nr.: 00000761

**5 Erdanker**

4 Erdanker zum Einbetonieren mit einliegendem Gewinde, 4 Bolzenschrauben M16, 4 Unterlegscheiben und Einbauplan.

Set: Bestell Nr.: 00000106

**6 Erdnägel\***

Für den flexiblen Spielbetrieb auf einer Rasenfläche. 4 Erdnägel, 400 mm lang, zum Einschlagen sowie 1 Hebel zum Herausziehen eingeschlagener Erdnägel. Beachten Sie bitte die unteren Hinweise!

Set: Bestell Nr.: 00000070



**7 Erdanker/Verbundanker**

Mit einliegendem Gewinde, 4 Bolzenschrauben, 4 Unterlegscheiben, 4 Verbundanker, 2 Patronen und Einbauhinweis.

Set: Bestell Nr.: 00VA4106

**8 Spiralanker, Typ Standard\***

Einfache Spiralanker aus Stahl, verzinkt. 4 Stück je Tor erforderlich. Set bestehend aus 4 Stück. Beachten Sie bitte die unteren Hinweise!

Set: Bestell Nr.: 00000067



**9 Allrounder**

Werkzeug zum Eindrehen unserer Netzhaken und für viele andere Dinge auch - inkl. Flaschenöffner. Ein echter "Allrounder".

Stück: Bestell Nr.: 00ALLSAM



Kostenlose Flyer.



Kostenlose Aufkleber.

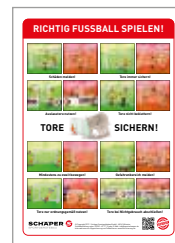

Hinweisschild für Sportplätze.

**i** Achtung Kippgefahr! Von den Gemeinde-Unfall-Verbänden (GUV) vorgeschrieben und laut DIN/EN sind versetzbare Tore gegen Kippen zu sichern!

\* Diese Torsicherung dient unserer Meinung nach lediglich einer einfachen Rutschhemmung. Eine Kippsicherung ist damit nur eingeschränkt gegeben!



### 1 Räder für versetzbare Trainingstore

Alle unsere versetzbaren Tore fertigen wir ab Werk auch mit angeschweißten Rädern. Für bestehende Tore bieten wir einen Nachrüstsatz zum Anschrauben.

**A** Angeschweißte Räder:

Bestell Nr.: 00RAD772

**B** Anschraubbare Räder, Nachrüstsatz:

Bestell Nr.: 00RAD773

### 2 Mehrpreis Doppel-Räder

Gegen Mehrpreis rüsten wir oben aufgeführte Räder mit Doppelrollen (2 Räder je Seite) aus. Diese Doppelrollen verhindern ein zu starkes Eindringen in weiche Böden.

Mehrpreis:

Bestell-Nr. 00RADIN2

### 3 Anschraubbare und absenkbare Räder zum Nachrüsten

Räder zum Nachrüsten für versetzbare Trainings-, Jugend- oder Bolzplatztore. Das Set besteht aus vier Radkonstruktionen (Trägerkonstruktion aus feuerverzinktem Stahl), die seitlich an die Tore angebracht werden. Durch Betätigen des Hebels wird das Tor leicht angehoben und in die Fahrposition versetzt. Durch Rücklegen des Hebels wird das Tor wieder abgesetzt. Auch und insbesondere zum Nachrüsten bereits beschwerter Tore geeignet.

Set:

Bestell Nr.: 00RAD100

### 4 Mehrpreis angeschweißte und absenkbare Räder

Das Tor wird durch Betätigen des Hebels angehoben, der die Breite nachfahrbar, Überfahrhöhe bis zu 10 cm.

Für rechteckigen Bodenrahmen 50 x 75 mm:

Bestell Nr.: 00RAD1V2

Für ovalem Bodenrahmen 120 x 100:

Bestell Nr.: 00RAD1V4

### 5 Transportroller für Jugendfußballtore

Leichter und handlicher Transportroller zum Einhängen in die Tragegriffe unserer Jugendfußballtore mit der Bestell Nr.: 07010071, 07010072 und 07010073.

Stück:

Bestell Nr.: 07000077

### 6 Transportwagen für unsere Trainings- und Jugendfußballtore

Auch einsetzbar für andere Geräte. Zur Erhöhung des Einsatzspektrums ist der Transportwagen so konzipiert, dass die Breite einstellbar ist. 360° Grad Räder ermöglichen ein einfaches Rangieren des Tores. Für den bequemen Transport von Toren, wie unsere Trainings- und Jugendfußballtore, empfehlen wir den Einsatz von zwei Transportwagen.

Stück:

Bestell Nr.: 00000771

### 7 Transportwagen für Tore mit Gewichten

Mit diesem Wagen können Tore, an denen Gewichte angebracht wurden, bequem in alle Richtungen verfahren werden. Auch für andere Geräte einsetzbar. Für einen sicheren Transport von Toren empfehlen wir den Einsatz von zwei Transportwagen.

Stück:

Bestell Nr.: 0000W771



Unsere Transportwagen können wir entsprechend den Gegebenheiten vor Ort bzw. nach Ihren spezifischen Anforderungen in vielen Varianten und für jede Art von Sportgeräten fertigen.





### 1 Transportwagen „Easy Lift“ für beschwerte Tore

Torwagen aus feuerverzinktem Stahl mit hydraulischer Hebevorrichtung. Das Set besteht aus zwei Torwagen, die jeweils links und rechts mit dem Tor verbunden werden (1 Set Verbindungsadapter im Preis inbegriffen). Das Anheben erfolgt einfach, schnell und „rückenschonend“ durch Betätigen der verbauten Hydraulik. Die Lenkräder ermöglichen das Verfahren der Tore der Länge und der Breite nach. Durch Entlasten der Hydraulik kann das Tor am Bestimmungsort wieder abgelassen werden. Das Tor muss weder gekippt, noch auf einen Wagen gehoben werden. Verbunden mit der geringen Anhebehöhe (hydraulisch bis ca. 15 cm) kann so die Verletzungsgefahr reduziert werden. Das Easy Lift Wagenset ermöglicht ein Versetzen eines beschwerten Tores durch nur eine Person (empfohlen werden jedoch zwei Personen). Fordern Sie noch heute unser Anwendungsvideo an.

Transportwagen „Easy Lift“

Bestell Nr.: 0000W772

Zusatzset „Befestigungsadapter“ für weitere Tore

Set je Tor:

Bestell Nr.: 0000W773



### 2 Richtig Fußballspielen – Sicherheits-hinweise für den Umgang mit Toren

Hinweisschild für den Umgang mit Fußballtoren. Dieses Schild stellen wir jedem Verein einmal kostenlos zur Verfügung und bitten im Gegenzug um ein Bild vom aufgehängten Schild vor Ort. Bestellen Sie Ihr kostenloses Exemplar noch heute bei uns und helfen Sie uns, Unfälle durch den falschen Umgang mit Toren zu vermeiden.



### 2 Torwagen für beschwerte Tore

Torwagen für beschwerte Kleinfeld- (3 x 2 m), Jugend- (5 x 2 m) oder Trainingstore (7,32 x 2,44 m). Der Torwagen ermöglicht es, dass ein mit bis zu 200 kg beschwertes Tor von nur einer Person angehoben und versetzt werden kann. Durch die verbauten Lenkräder kann das Tor auch „der Länge“ nach versetzt werden.

Die Konstruktion dieses extrem robusten Torwagens fertigen wir aus hochwertigen Aluminiumprofilen. Die verbaute Winde ist für Gewichte bis zu 200 kg geeignet. Das eingesetzte Getriebe ermöglicht ein leichtes Kurbeln und das damit verbundene Anheben des Tores. Bei den eingesetzten Rädern handelt es sich um pannensichere ausgeschäumte Lufträder, die das Gewicht eines beschwerten Tores gut aufnehmen und auf alle vier Räder verteilen. So ist ein Versetzen auch auf Naturrasen möglich. Zum Versetzen eines beschwerten Tores wird der Torwagen im ersten Schritt in das Tor hineingefahren. Anschließend wird die Torrahmenauflage auf die Höhe des Tores angepasst. Dabei sind Höhen von bis zu 2,44 Metern (Trainingstore / Großfeldtore) möglich. Nun wird die untere Aufnahme des Torwagens an die Auslage (untere Tiefe) des Tores angepasst. Hier sind Auslagen bis zu 2 Meter möglich. Im letzten Schritt kann das Tor mit Hilfe einer robusten Windenkonstruktion angehoben und versetzt werden.

Dieser Torwagen löst somit das Problem vieler Vereine, die im Trainingsbetrieb vor der Frage stehen, wie ein beschwertes Tor versetzt werden soll. Der Wagen ist sowohl für beschwerte Tore mit innenliegenden Gewichten (im Bodenrahmen verbaut) als auch für beschwerte Tore mit nachträglich fest angebrachten Gewichten geeignet. Der Torwagen kann auch für Produkte von Fremdherstellern eingesetzt werden.

Für Trainingstore:

Bestell Nr.: 06TWG771

Für Jugendtore:

Bestell Nr.: 07TWG771

Für Kleinfeldtore:

Bestell Nr.: 08TWG771

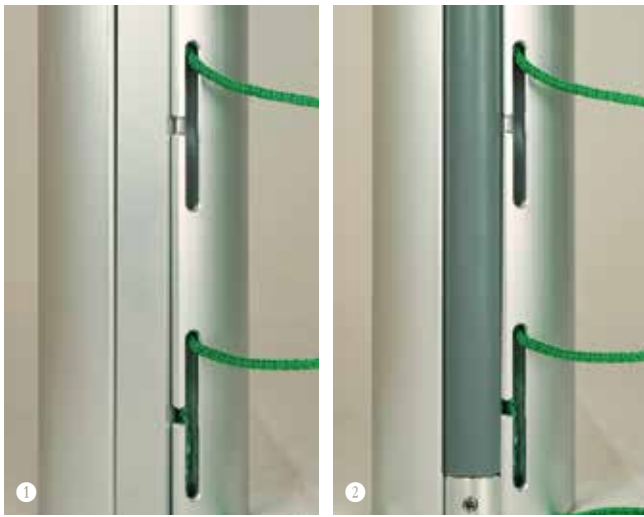

1 Entnahme- bzw. Diebstahlsicherungen  
Material: Aluminium

2 FLEX Entnahme- bzw. Diebstahlsicherungen  
Material: Silikon

### 1 Diebstahlsicherung für Tore mit eingefrästen Netzhaken

Die Diebstahlsicherung aus Aluminium oder Silikon verschließt passgenau die Nut der eingefrästen Netzhaken, wodurch das Netz zusätzlich gegen Herausnahme oder Diebstahl gesichert wird! Die Entnahmesicherung wird einfach in die Nut der eingefrästen Netzhaken eingelegt und mit Madenschrauben fixiert.

Für Trainingstore / Großfeldtore Typ1 (7,32 x 2,44 m)

	Alu	Silikon (FLEX)
Set, Alu blank:	26DIFB20	S6G02006
Set, weiß lackiert:	26DIFB2W	S6W02006

Für Großfeldtore Typ2

	Alu	Silikon (FLEX)
Für Tore mit Netzstange, Set, Alu blank:	26DIFB20	S6G02006
Für Tore mit Netzbügel, Set, Alu blank:	26DIFBB2	S6G02006
Für Tore mit Netzstange, Set, weiß:	26DIFB2W	S6W02006
Für Tore mit Netzbügel, Set, weiß:	26DIWFB2	S6W02006

Für Jugendtore (5,00 x 2,00 m)

	Alu	Silikon (FLEX)
Set, Alu blank:	27DIFB20	S7G02006
Set, weiß lackiert:	27DIFB2W	S7W02006

Für Jugendtore Typ 2

	Alu	Silikon (FLEX)
Jugendtor mit Netzstange, Set, Alu blank:	27DIFB20	S7G02006
Jugendtor mit Netzbügel, Set, Alu blank:	27DIFBB2	S7G02006
Jugendtor mit Netzbügel, Set, weiß:	27DIFB2W	S7W02006
Jugendtor mit Netzbügel, Set, weiß:	27DIFBBW	S7W02006

Für Kleinfeldtore (3,00 x 2,00 m)

	Alu	Silikon (FLEX)
Set, Alu blank:	28DIFB20	S8G02006

Für Beach Soccer-Tore (5,50 x 2,20 m) mit Netzstange

	Alu	Silikon (FLEX)
Set, Alu blank	27DIBS20	S6G02006
Für aufrechte Torpfosten, gelb lackiert:	27BG2006	-
Für Querlatte, gelb lackiert:	27BG2061	-

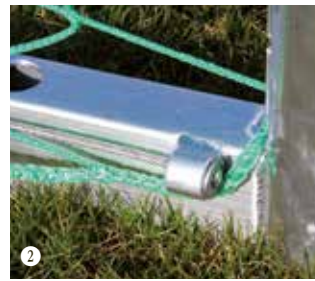

Gegen Mehrpreis abschließbar.

### 2 Stahlseil zur Sicherung des Netzes am Bodenrahmen

Kunststoffummanteltes Stahlseil zur Netzbefestigung. Inklusive Linsen-kopf- und Gewindeterminale (Mutter und Unterlegscheibe).  
Set für 1 Tor.

Für Trainingstore (7,32 x 2,44 m)

Für Tore mit einer Auslage von 2,0 m:	Bestell Nr.: 06S00378
Für Tore mit einer Auslage von 1,5 m:	Bestell Nr.: 06S00278

Für Jugendtore (5,00 x 2,00 m)

Für Tore mit einer Auslage von 2,0 m:	Bestell Nr.: 07S00378
Für Tore mit einer Auslage von 1,5 m:	Bestell Nr.: 07S00278
Für Tore mit einer Auslage von 1,0 m:	Bestell Nr.: 07S00178

Für Kleinfeldtore (3,00 x 2,00 m)

Für Tore mit einer Auslage von 2,0 m:	Bestell Nr.: 08S00378
Für Tore mit einer Auslage von 1,5 m:	Bestell Nr.: 08S00278
Für Tore mit einer Auslage von 1,0 m:	Bestell Nr.: 08S00178

### 3 Einschiebbares Stangensystem zur Netzsicherung

Am Bodenrahmen unserer Trainings- und Jugendtore sind im Abstand von ca. 90 cm standardmäßig Ösen aufgeschweißt, um das Netz mit dem mitgelieferten Seil zu befestigen. Statt des Seils werden bei unserem Stangensystem passgenaue Aluminiumstangen zur Sicherung des Netzes durch die Ösen geschoben und auf Wunsch durch ein Schloss (nicht im Lieferumfang) gesichert.

Das Netz wird durch die passgenauen Aluminiumstangen schnell und gleichmäßig befestigt. Kein Spannen oder Ziehen des Netzes oder unbefugtes Entfernen möglich, da die Stangen durch Madenschrauben fixiert werden. Auf Wunsch (gegen Mehrpreis) auch abschließbar.

Für Trainingstore (7,32 x 2,44 m)

Für Tore mit einer Auslage von 2,0 m:	Bestell Nr.: 06000378
Für Tore mit einer Auslage von 1,5 m:	Bestell Nr.: 06000278

Für Jugendtore (5,00 x 2,00 m)

Für Tore mit einer Auslage von 2,0 m:	Bestell Nr.: 07000378
Für Tore mit einer Auslage von 1,5 m:	Bestell Nr.: 07000278
Für Tore mit einer Auslage von 1,0 m:	Bestell Nr.: 07000178

Für Kleinfeldtore (3,00 x 2,00 m)

Für Tore mit einer Auslage von 2,0 m:	Bestell Nr.: 08000378
Für Tore mit einer Auslage von 1,5 m:	Bestell Nr.: 08000278
Für Tore mit einer Auslage von 1,0 m:	Bestell Nr.: 08000178



Stahlseile und Stangensysteme sind auch für andere Auslagen erhältlich. Nutzen Sie unsere Flexibilität und lassen Sie sich beraten!  
**Wir empfehlen ein Stahlseil zur Netzbefestigung:**  
Geräuscharm, nachspannbar, flexibel (kann nicht verbogen werden).



## Fußballtornetze für Tore 7,32 x 2,44 m, aus PP, hochfest, knotenlos



Stärke	Netztiefe	Farbe	Bestell-Nr.
4 mm	80/150 cm	<span style="color: green;">■</span> grün	060G0212
4 mm	80/150 cm	<span style="border: 1px solid black; display: inline-block; width: 10px; height: 10px;"></span> weiß	060W0212
4 mm	80/150 cm	<span style="background-color: black; display: inline-block; width: 10px; height: 10px;"></span> schwarz	060S0212
4 mm	80/150 cm	<span style="background-color: green; border: 1px solid black; display: inline-block; width: 10px; height: 10px;"></span> grün/weiß	060GW212
4 mm	80/150 cm	<span style="background-color: blue; border: 1px solid black; display: inline-block; width: 10px; height: 10px;"></span> blau/weiß	060BW212
4 mm	80/150 cm	<span style="background-color: black; border: 1px solid black; display: inline-block; width: 10px; height: 10px;"></span> schwarz/weiß	060SW212
4 mm	80/150 cm	<span style="background-color: red; border: 1px solid black; display: inline-block; width: 10px; height: 10px;"></span> rot/weiß	060RW212



Stärke	Netztiefe	Farbe	Bestell-Nr.
4 mm	200/200 cm	<span style="color: green;">■</span> grün	060G2131
4 mm	200/200 cm	<span style="border: 1px solid black; display: inline-block; width: 10px; height: 10px;"></span> weiß	060W2131
4 mm	200/200 cm	<span style="background-color: green; border: 1px solid black; display: inline-block; width: 10px; height: 10px;"></span> grün/weiß	06GW2131
4 mm	200/200 cm	<span style="background-color: blue; border: 1px solid black; display: inline-block; width: 10px; height: 10px;"></span> blau/weiß	06BW2131
4 mm	200/200 cm	<span style="background-color: black; border: 1px solid black; display: inline-block; width: 10px; height: 10px;"></span> schwarz/weiß	06SW2131
4 mm	200/200 cm	<span style="background-color: red; border: 1px solid black; display: inline-block; width: 10px; height: 10px;"></span> rot/weiß	06RW2131



Stärke	Netztiefe	Farbe	Bestell-Nr.
4 mm	80/200 cm	<span style="color: green;">■</span> grün	060G2121
4 mm	80/200 cm	<span style="border: 1px solid black; display: inline-block; width: 10px; height: 10px;"></span> weiß	060W2121
4 mm	80/200 cm	<span style="color: blue;">■</span> blau	060B2121
4 mm	80/200 cm	<span style="color: yellow;">■</span> gelb	06GE2121
4 mm	80/200 cm	<span style="background-color: black; display: inline-block; width: 10px; height: 10px;"></span> schwarz	060S2121
4 mm	80/200 cm	<span style="color: red;">■</span> rot	060R2121
4 mm	80/200 cm	<span style="background-color: green; border: 1px solid black; display: inline-block; width: 10px; height: 10px;"></span> grün/weiß	06GW2121
4 mm	80/200 cm	<span style="background-color: blue; border: 1px solid black; display: inline-block; width: 10px; height: 10px;"></span> blau/weiß	06BW2121
4 mm	80/200 cm	<span style="background-color: black; border: 1px solid black; display: inline-block; width: 10px; height: 10px;"></span> schwarz/weiß	06SW2121
4 mm	80/200 cm	<span style="background-color: red; border: 1px solid black; display: inline-block; width: 10px; height: 10px;"></span> rot/weiß	06RW2121



### i Kameraoptimiertes Fußballtornetz

Kameraoptimiertes Fußballtornetz.

Die weiße Seite in Richtung Spielfeld stellt eine klare Kontur für die Spieler dar, die schwarze Seite in Richtung Zuschauer ermöglicht eine optimale Durchsicht für die Zuschauer und Kamera. Wabenförmige Maschen.

Auslage 200/200cm

Bestell. Nr. 06K02131



i Bei unseren zweifarbigen Netzen verlaufen die Farben diagonal. Standardmäßig liefern wir unsere Netze mit quadratischen Maschen. Auf Anfrage auch entsprechend Ihren Wünschen in verschiedenen Farben (auch Farbkombinationen) oder mit Ihrem Vereinslogo erhältlich.

→ Wir empfehlen immer eine Netzstärke von 4 mm. 3 mm oder 5 mm Netze auf Anfrage.

## Fußballtornetze für Jugend-Tore 5,00 x 2,00 m, aus PP, hochfest, knotenlos

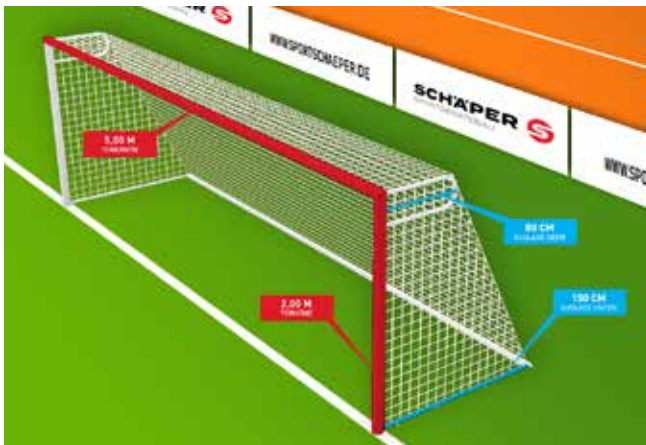

Stärke	Netztiefe	Farbe	Bestell-Nr.
4 mm	80/150 cm	grün	070G1092
4 mm	80/150 cm	weiß	070W1092
4 mm	80/150 cm	blau	070B1092
4 mm	80/150 cm	gelb	07GE1092
4 mm	80/150 cm	grün/weiß	07GW1092
4 mm	80/150 cm	blau/weiß	07BW1092
4 mm	80/150 cm	schwarz/weiß	07SW1092
4 mm	80/150 cm	rot/weiß	07RW1092

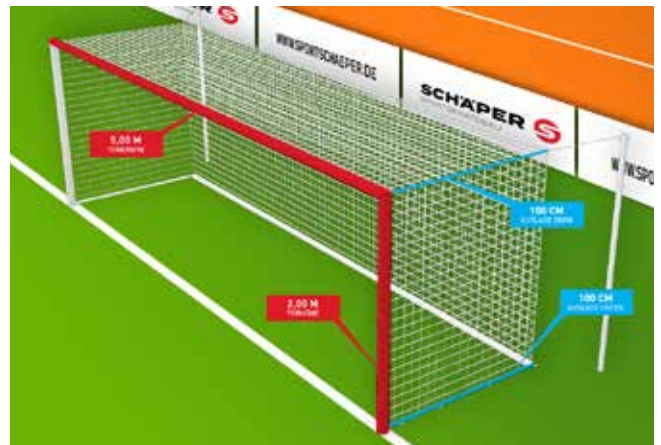

Stärke	Netztiefe	Farbe	Bestell-Nr.
4 mm	100/100 cm	grün	070G1091
4 mm	100/100 cm	weiß	070W1091
4 mm	100/100 cm	blau	070B1091
4 mm	100/100 cm	gelb	07GE1091
4 mm	100/100 cm	grün/weiß	07GW1091
4 mm	100/100 cm	blau/weiß	07BW1091
4 mm	100/100 cm	schwarz/weiß	07SW1091
4 mm	100/100 cm	rot/weiß	07RW1091

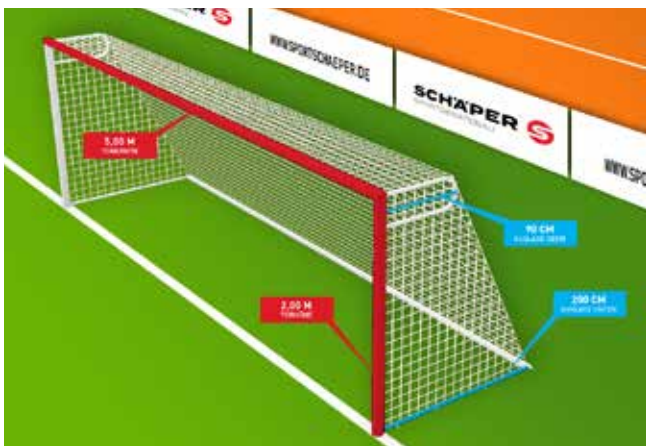

Stärke	Netztiefe	Farbe	Bestell-Nr.
4 mm	90/200 cm	grün	070G1093
4 mm	90/200 cm	weiß	070W1093
4 mm	90/200 cm	blau	070B1093
4 mm	90/200 cm	gelb	07GE1093
4 mm	90/200 cm	grün/weiß	07GW1093
4 mm	90/200 cm	blau/weiß	07BW1093
4 mm	90/200 cm	schwarz/weiß	07SW1093
4 mm	90/200 cm	rot/weiß	07RW1093

## Tornetze für Kleinfeld-Tore 3 x 2 m, aus PP, hochfest, knotenlos

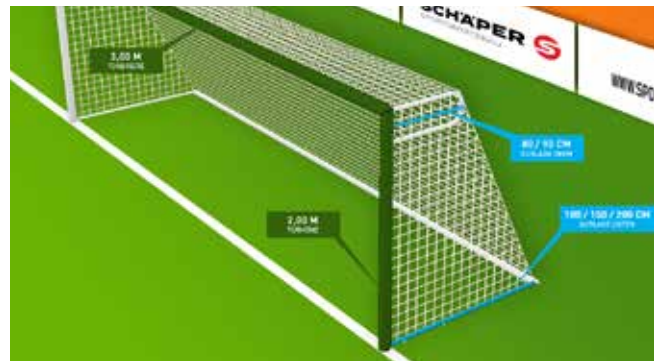

Stärke	Netztiefe	Farbe	Bestell-Nr.
4 mm	80/100 cm	grün	0800G111
4 mm	80/100 cm	weiß	0800W112
4 mm	80/150 cm	grün	0815G111
4 mm	80/150 cm	weiß	0815W112
4 mm	90/200 cm	grün	0820G111
4 mm	90/200 cm	weiß	0820W112



- Zur besseren Orientierung sind die oberen Ecken unserer Netze farblich gekennzeichnet.
- Im oberen Bereich sind Seile zur Befestigung zwischen den Netzbügeln integriert.
- Seile zur Netzbefestigung am Bodenrahmen legen wir bei.

→ Wir empfehlen immer eine Netzstärke von 4 mm. 3 mm oder 5 mm Netze auf Anfrage.



**1**
**1 Kopfbalpendel mit beidseitiger Auslage, TÜV-geprüft**

Komplett aus Aluminiumprofilen gefertigt. Pfosten und Ausleger aus Aluminium, Standpfosten aus Ovalprofil 120 x 100 x 2,5 mm. Ausleger aus Rechteckprofil 75 x 50 x 3 mm. Die Pendelseile werden durch Aluminiumrohre geführt und sind so gegen Vandalismus geschützt. Zudem bieten diese Rohre eine zusätzliche Stabilität. Die Ballhöhe wird mit Hilfe einer Kurbel eingestellt! Der Kurbelkasten ist abschließbar. Bei der außenliegenden Seilführung laufen die Seile offen durch aufgeschweißte Ösen. Die Ballhöhe wird über eine Handschraube eingestellt. Standardmaße: Höhe 5,00 m, Auslage: 2,5 m je Seite, Lieferung inkl. 2 Bälle, Leine und Kurbel. TÜV-geprüft. Ohne Hülse.

**Seilführung innenliegend:**
**Bestell Nr.: 06000214**
**Seilführung außenliegend (o. Abb.):**
**Bestell Nr.: 06000215**

**TÜV NORD**  
geprüft mit  
Baumuster-  
Zertifikat.

**2 Doppelter Standfuß für die Kopfbalpendel mit beidseitiger Auslage**

Standfuß zum Einbetonieren für die Kopfbalpendel mit den Bestell Nr.: 06000214 und 06000215. Die sichtbare Höhe des Standfußes beträgt ca. 120 cm. Durch den doppelten Standfuß kann das Pendel zu einer Seite abgeklappt werden!

**Bestell Nr.: 06SF0214**
**3 Einfache Kopfbalpendel mit beidseitiger Auslage, o. Abb., TÜV-geprüft**

Ausladung 2,50 m je Seite. Pfosten und Ausleger aus Aluminium, Pfosten aus Ovalprofil 120 x 100 x 2,5 mm. Ausleger aus Quadratprofil 80 x 80 x 2,5 mm, Höhe 5,00 m, Ausleger verschraubt. Seilführung innen- oder außenliegend, Seilkasten abschließbar, inkl. Bodenhülzensystem (Einstecktiefe 40 cm), Seilen und Bällen! TÜV-geprüft.

**Seilführung innenliegend:**
**Bestell-Nr.: W0600200**
**Seilführung außenliegend:**
**Bestell-Nr.: W6600200**

**TÜV NORD**  
geprüft mit  
Baumuster-  
Zertifikat.

Kopfbalpendel fertigen wir auch nach kundenindividuellen Anforderungen bspw. als drehbare Variante!

**4**
**4 Kopfbalpendel mit einseitiger Auslage, TÜV-geprüft**

Das Pendel ist komplett aus Aluminiumprofilen gefertigt. Pfosten und Ausleger aus Aluminium, Ovalprofil 120 x 100 x 2,5 mm. Die Pendelseile laufen offen durch aufgeschweißte Ösen. Die Ballhöhe wird über eine Handschraube eingestellt. Bei der innenliegenden Seilführung wird das Pendelseil durch ein Aluminiumrohr geführt. Die Ballhöhe wird mit einer Kurbel eingestellt! Der Kurbelkasten ist abschließbar. Standardmaße: Höhe: 5 m, Auslage: 2,5 m. Lieferung inkl. 1 Ball und Leine. TÜV-geprüft. Ohne Hülse.

**Seilführung innenliegend:**
**Bestell-Nr.: 06000217**
**Seilführung außenliegend (o. Abb.):**
**Bestell-Nr.: 06000216**

**TÜV NORD**  
geprüft mit  
Baumuster-  
Zertifikat.

**5 Einfaches Kopfbalpendel mit einseitiger Auslage, o. Abb., TÜV-geprüft**

Ausladung 2,50 m. Pfosten und Ausleger aus Aluminium, Pfosten aus Ovalprofil 120 x 100 x 2,5 mm. Ausleger aus Rechteckprofil 80 x 80 x 2,5 mm, Höhe 5,00 m, Ausleger verschraubt. Seilführung außen- oder innenliegend, inkl. Bodenhülzensystem (Einstecktiefe 40 cm), Seil und Ball! TÜV-geprüft.

**Seilführung außenliegend:**
**Bestell-Nr.: W6600215**
**Seilführung innenliegend:**
**Bestell-Nr.: W0600215**

**TÜV NORD**  
geprüft mit  
Baumuster-  
Zertifikat.

**6 Bodenhülsen für Kopfbalpendel mit einseitiger Auslage**

Zum Einbetonieren für unsere einseitigen Kopfbalpendel.

**Standard: Bestell Nr.: 20HN2001**
**Spezial: Bestell Nr.: 20SH2005**

**7**

**7**
**7 Abstandshalter, Nachrüstatz**

Der Nachrüstatz kann einfach und schnell an vorhandene Pendel geschraubt werden. So wird es möglich, dass mehrere Bälle an einem Pendel befestigt werden. Der Ball wird einfach von unten über das Pendel geworfen und fixiert. So können bspw. auch Pendel genutzt werden, wo die innere Seilführung defekt ist. 1 Satz = 4 Stück.

**Satz (1 Satz = 4 Stück):**
**Bestell Nr.: 060AH217**



1

### 1 Gerätewagen „Coach's Donkey“

Ordnungssystem für Trainingszubehör wie Bälle, Leibchen, Stangen oder Hütchen. Effiziente Lagerung für Trainingszubehör. Einfach zu verfahren. Inkl. Dachabdeckung.

Das integrierte Dach schützt die Trainingsmaterialien vor Wind und Wetter. Leichte, witterungsbeständige und kompakte Bauweise aus Aluminium. UV-beständiges, schlag- und bruchsicheres Kunststoffdach (Polycarbonat). Breite Laufrollen, zum einfachen Verahren des Wagens.

Gerätewagen „Coach's Donkey“:

Bestell Nr.: 06WT1001



2

### 2 Fahrbare Freistoßmauer

Entsprechend Ihren Vorstellungen kommen bei der Konstruktion hochwertige Aluminiumprofile wie bspw. ein Rundrohr (33 x 3 mm) oder ein Rechteckprofil (75 x 50 mm) zum Einsatz. Zur Lagerung kann das Untergerüst (auf Wunsch) abgenommen oder eingeklappt werden. Auch die Anzahl der „Figuren“ kann entsprechend angepasst werden. Im Standard fertigen wir die Freistoßmauer mit 5 Figuren. Optional sind weniger aber natürlich auch mehr Figuren möglich. Fragen Sie nach einem unverbindlichen Angebot, welches wir Ihnen gern mit einer ausführlichen Konstruktionszeichnung zukommen lassen.

Fahrbare Freistoßmauer:

Bestell Nr.: 06ING351



3



3



4



### 3 Mobile Multifunktions Ballprallanlage

Den MMB Fußballtrainer fertigen wir aus hochwertigen Aluminiumprofilen, so dass die ganze Konstruktion auch höchsten Belastungen standhält. Bei Nichtgebrauch kann der Trainer einfach und schnell zusammengeklappt und verfahren werden. So ist einerseits ein einfacher Transport möglich und andererseits kann der Trainer platzsparend eingelagert werden. **Zubehör, wie z.B. Kopfballpendel oder Basketballaufsatz auf Anfrage.**

#### Vorteile:

- Mobil, variabel und individuell einsetzbar!
- Stabile Bauweise, einfache Handhabung!
- Neuartige Aktionsräume und Dimensionen!
- Großes Spektrum an möglichen Übungs- und Trainingsformen!
- Fördert Technikausbildung von Fußballern aller Leistungsstufen!
- Verbindet leistungssportlichen Anspruch mit Spielfreude!

#### Technische Details:

- Grundgerüst aus Aluminium.
- Länge der 3 Prallwandflügel, Modell MMB-Senior, je 3,75 m.
- Länge der 3 Prallwandflügel, Modell MMB-Junior, je 2,50 m.
- Höhe Prallwandflügel 0,43 m.
- Gewicht ca. 80 kg (MMB-Senior) und 60 kg (MMB-Junior).
- Zusammenfaltbar / transportabel.
- Abnehmbarer Ballbehälter.

Entsprechend des späteren Einsatzgebietes fertigen wir den MMB in zwei verschiedenen Ausführungen. Zum einen als MMB „Senior“ (Flügelänge ca. 3,75 m) und zum anderen - speziell für den Jugendbereich - als MMB „Junior“ (Flügelänge 2,50 m).

Koordinationstrainer „Junior“:

Bestell Nr.: 06K00R11

Koordinationstrainer „Senior“:

Bestell Nr.: 06K00R12

### 4 Freistoß Übungstor

Zum Training von Freistößen haben wir ein spezielles Tor entwickelt. Das Tor kann einfach und schnell an verschiedenen Positionen des Spielfeldes eingesetzt werden.

Die gesamte Konstruktion des Tores besteht aus Aluminium und ist vollverschweißt. Die extra breiten Fahrrollen (Lufräder, pannensicher ausgeschäumt) garantieren ein gutes Verfahren - auch auf unebenen Flächen.

Freistoß Übungstor:

Bestell Nr.: 26FST203



**1**
**Schnappdeckelhülse.**

**1**
**Spezialhülse mit Deckel.**

**2**
**Tellerfuß aus Aluminium.**

**2**
**Tellerfuß aus Gummi.**

**3**
**Eckfahnenstange mit Kippgelenk.**

**5**
**Einfache Linienrichterfahne.**

**4**
**Eckfahnentuch einfarbig.**

**4**
**Eckfahnentuch 2-farbig.**

**4**
**Eckfahnentuch bedruckt.**
**1 Bodenhülsen**
**Schnappdeckelhülse aus PVC:**
**Bestell Nr.: 0600218H**
**Spezialhülse aus Aluminium:**
**Bestell Nr.: 00SH2004**
**Kunststoffeinsatz für Spezialhülse:**
**Bestell Nr.: 0600218E**

Bei Verwendung der Spezialhülse muss der Kunststoffeinsatz zwingend verwendet werden. Dieser dient als Schmutzeinsatz und als Adapter zur Aufnahme der Eckfahnenstange.

**2 Tellerfüße**
**Aus Aluminium mit Eckaussparung:**
**Bestell Nr.: 060218AF**
**Aus Gummi ohne Aussparung:**
**Bestell Nr.: 060218GF**
**3 Eckfahnenstangen aus Polyethylen**
**Eckfahnenstange, gelb:**
**Bestell Nr.: 0600218S**
**Eckfahnenstange, weiß:**
**Bestell Nr.: 060W218S**
**Eckfahnenstange mit Kippgelenk, gelb:**
**Bestell Nr.: 06GK218S**
**Eckfahnenstange mit Kippgelenk, weiß:**
**Bestell Nr.: 060K218S**
**4 Eckfahnentücher**
**Eckfahnentuch, gelb:**
**Bestell Nr.: 0600218T**
**Eckfahnentuch, rot:**
**Bestell Nr.: 060R218T**
**Eckfahnentuch, 2-farbig:**
**Bestell Nr.: 060218T2**
**Eckfahnentuch, weiß mit Logodruck:**
**Bestell Nr.: 060218TL**
**5 Einfache Linienrichterfahne:**
**Bestell Nr.: 06000219**
**6 5er Freistoßdummy-Set (Abb. ähnlich)**

Das Set besteht aus 5 höhenverstellbaren Dummies, die auf jeweils 2 Stützstangen mit mechanischem Kippgelenk montiert sind. Wird der Dummy getroffen, kehrt sie in die Ausgangsposition zurück.

Als Zubehör bieten wir hier ein Set aus 5 Einzelplatten an, um die Figuren bspw. auch auf einem Kunstrasen einzusetzen. Die Einzelplatten sind so konzipiert, dass die Figuren einzeln eingesetzt und dann versetzt werden können.

Ein zusätzlicher Wagen für Freistoßmauern ermöglicht den Einsatz der Freistoßmauer auch auf Kunststoffrasen oder sehr hartem Boden. Dank der 4 Räder und der Zugstange kann der Wagen einfach und schnell verschoben werden.

**5er Freistoßdummy-Set:**
**Bestell Nr.: L632101**
**Bodenplatten für Freistoßdummy:**
**Bestell Nr.: LE32052**
**Dummywagen:**
**Bestell Nr.: LE32051**

**6**

**8**

**7**
**7 Markierhütchen**
**Set aus 50 Stück, 5 Farben, 10 Stück je Farbe.**
**Set:**
**Bestell Nr.: 06VSC002**
**8 Koordinationsleiter**
**Farbige Sprossen an einem schwarzen Nylongurt, in Tragetasche.**
**Länge 4 m:**
**Bestell Nr.: 06AL010A**
**Länge 8 m:**
**Bestell Nr.: 06AL008A**
**Y-Form, ca. 3 x 3,80 m:**
**Bestell Nr.: 060WH010**
**Set von 4 Stück á 4 m:**
**Bestell Nr.: 060WH044**
**Set von 4 Stück á 9 m:**
**Bestell Nr.: 060WH049**

## Kennen Sie schon unsere Soccer Courts?

**Einfach per Smartphone scannen und Kataloge downloaden.**
**Oder fordern Sie noch heute unsere aktuellen Kataloge oder Einbaupläne per Post an!**



### 1 Freistehende Torwand, zerlegbar

Zerlegbare Torwand aus wetterfesten Multiplexplatten. Der Trägerrahmen dieser Schusswand besteht aus hochwertigen Aluminiumprofilen (75 x 50 mm). Die Torwand kann mit wenigen Handgriffen in ihre Einzelteile zerlegt werden und ist dadurch gut zu lagern bzw. gut zu transportieren. In der Standardausführung verfügt die Torwand über zwei Öffnungen mit einem Durchmesser von 500 mm (auf Wunsch auch mit vier oder mehr Öffnungen lieferbar).

#### Torwand bestehend aus:

- 4 Einzelelemente: 1,80 x 1,05 m, Gewicht pro Platte ca. 38 kg.
- 2 Einzelgewichte á 40 kg, Schrauben, Werkzeug.

Torschusswand: Bestell Nr.: 06TW0082

### 3 Extrem robuste und nahezu unzerstörbare Schusswand aus feuerverzinktem Stahl, TÜV-geprüft

Die eingesetzten Stahlprofile sind so gewählt, dass die Schusswand auch höchsten Belastungen standhält und zudem einen optisch sehr guten Eindruck macht. Die Schusswand fertigen wir im Standard in der Größe 2,5 x 2,0 Meter. Sondergrößen fertigen wir auf Anfrage nach Ihren Wünschen. Der Rahmen (ø 6 cm) und die Rückwand (ø 2,2 cm) bestehen aus feuerverzinktem Stahl mit einer Wandungsstärke von 2,8 mm. Die zwei Öffnungen werden in unterschiedlichen Höhen in die Rückwand integriert und haben einen Durchmesser von ca. 500 mm. Standardmäßig liefern wir diese Schusswand mit zwei „Einschusslöchern“. Auf Wunsch können wir sowohl die Größe der Einschusslöcher als auch deren Anzahl und Position anpassen. TÜV-geprüft.

Torschusswand: Bestell Nr.: 06SAM2TW



### 2 Torschusswände

Unsere robusten Torschusswände verfügen über einen Trägerrahmen aus hochwertigem Aluminium, wodurch eine extreme Standfestigkeit und Haltbarkeit gewährleistet wird. Standardmäßig verfügen unsere verschiedenen Torwände über 2 Öffnungen mit einem Durchmesser von 500 mm. Unsere Torwände können mit einem entsprechenden Standfuß (freistehend) oder zum Einsatz in Bodenhülsen geliefert werden. Je nach Anforderungen und örtlichen Gegebenheiten fertigen wir die Torwände aus wetterfesten Multiplexplatten oder aus astreinen, massiven Hölzern. Unsere Schusswände fertigen wir in vielen Varianten und Größen bspw. zerlegbar oder mit Werbeflächen!

Torschusswand aus Multiplexplatten: Bestell-Nr.: 06TW0080  
 Torschusswand aus Massivholzplatten: Bestell-Nr.: 06TW0081



Torschusswände fertigen wir auch nach kundenindividuellen Anforderungen, fragen Sie uns!



Alle Produkte finden Sie auch direkt in unserem Shop unter: [www.sportschaeper.de](http://www.sportschaeper.de)





#### 1 Trocken-Markierwagen 601

Der Trocken-Markierwagen 601 mit Rundbürste besteht durch eine komplette Ganzmetallkonstruktion (wetterfeste Pulverbeschichtung, feuerverzinkter Behälter) aus robustem Stahlrohr. Das Fassungsvermögen des Streugutbehälters beträgt ca. 40 Liter. Die Streubreite kann zwischen 50 und 120 mm eingestellt werden (verstellbar mit Hebel). Vier große luftbereifte Ballonräder (260 x 85 mm).

Stück:

Bestell Nr.: 06002264

#### 2 Trocken-Markierwagen 850

Der Trocken-Markierwagen 850 mit verstellbarem Rüttelsieb besteht durch eine komplette Ganzmetallkonstruktion (wetterfest verzinkt) aus robustem Stahlrohr. Das Fassungsvermögen des Streugutbehälters beträgt ca. 50 Liter. Die Streubreite kann zwischen 50 und 120 mm eingestellt werden. Vier große luftbereifte Ballonräder (260 x 85 mm). Das Rüttelsieb kann zudem von grob bis fein eingestellt werden, so dass unterschiedliche Streumaterialien eingesetzt werden können bzw. die Streumenge dosiert werden kann.

Stück:

Bestell Nr.: 06002204

#### 3 Sportplatzkreide, 25 kg, [o. Abb.]

Gewonnen aus natürlichen Kreidevorkommen. Durch die schonende Aufbereitung (Trocknen und Mahlen) wird ein nicht ätzendes Produkt hergestellt. Natürliches Calciumcarbonat, kein Branntkalk, keine Verätzungsgefahr. Inhalt: 25 kg.

25 kg:

Bestell Nr.: 06002206

#### 4 iPRO - Einmesshilfe zur Sportplatzmarkierung

iPRO-Marker bieten Sportplätze eine sehr praktische und kostengünstige Möglichkeit, Positionen auf der Spielfläche zu markieren und Stellen für die Linienmarkierung mit iPRO-Markern deutlich sichtbar im Rasen anzuzeigen. Fasern aus UV-behandelte Polyethylenfäden, Spiralkegel aus Recyceltes Polyethylen. iPRO Marker sind in Kartons zu 25 Stück verpackt.

Inhalt:

- 1 Einschlaghülse mit Sicherheitskappe
- 1 T-Schlüssel zum eindrehen
- 1 Eindrehstab für Akkuschrauber

iPRO, Set zu 25 Stück, weiß:

Bestell Nr.: 06IPO025

iPRO, Set zu 25 Stück, gelb:

Bestell Nr.: 06IPO125

iPRO, Set zu 25 Stück, rot:

Bestell Nr.: 06IPO225

iPRO, Set zu 25 Stück, blau:

Bestell Nr.: 06IPO325

iPRO, Set zu 25 Stück, orange:

Bestell Nr.: 06IPO425



#### 5 Nassmarkierwagen „Supermatic“ GM 10

Der Supermatic GM 10 wird aus rostfreiem Stahl hergestellt. Der Wagen wird automatisch mit Druck versorgt und arbeitet ohne Akku oder elektrische Pumpen.

Das Pumpsystem, das durch die Radachse angetrieben wird, arbeitet vollautomatisch. Durch das Fortbewegen des Gerätes wird die Markierungsfarbe angesaugt und auf den Rasen gesprüht. Die Reinigung erfolgt auf den letzten Metern des Feldes. Es reicht aus, den Ansaugschlauch in sauberes Wasser zu legen und das Gerät noch einige Meter weiter zu schieben, bis sauberes Wasser aus der Sprühdüse kommt.

Markierbreite: 4 bis 15 cm

Sonstiges: Wasserspülsystem

Stück:

Bestell Nr.: 06002202

#### 6 Nassmarkierwagen „Ecomatic 1000“

Eines der Spitzenmodelle im preislichen Mittelfeld. Einfache Bedienung, robuste Bauweise und lange Haltbarkeit zeichnen unseren Ecomatic 1000 aus. 2 x 13 Liter Tanks, 12 V - Membranpumpe.

Stück:

Bestell Nr.: 06ECO100

#### 7 Konzentratfarbe, 14 kg, [o. Abb.]

Die Konzentratfarbe wird nach einer neuen Formel hergestellt, setzt sich nicht ab und bildet keine Klumpen. Dank der hohen Intensität der weißen Farbe und der starken Haftung am Grashalm bleiben die Spielfeldmarkierungen extrem lange sichtbar. Verdünnung je nach Witterungsverhältnissen von 1/4 bis 1/7. Inhalt: 14 kg.

14 kg:

Bestell Nr.: 06FR2205

Wir bieten Ihnen eine große Auswahl von Markierfarben für unterschiedliche Untergründe und in verschiedenen Gebindegrößen. Diese sind standardmäßig in der Farbe weiß, auf Wunsch aber auch in weiteren Farben erhältlich.



Lassen Sie sich von uns beraten!



# SPIELER-UND BETREUERKABINEN



Alle Produkte finden Sie auch in unserem Shop unter: [www.sportschaeper.de](http://www.sportschaeper.de)



Besuchen Sie uns auch auf Facebook und Instagram!

[www.facebook.com/sportschaeper](https://www.facebook.com/sportschaeper)

[www.instagram.com/sportschaeper](https://www.instagram.com/sportschaeper)





**Stoßkantenpolster**

Auf Wunsch mit Stoßkantenpolster in Vereinsfarben.

## Sonderanfertigungen? Reparaturen? Mit uns kein Problem!

“Nichts ist unmöglich” ist unsere Philosophie, wenn es um die Umsetzung Ihrer Wünsche und Ideen geht. Sie wollen Ihre Kabine in Vereinsfarben? – Vom pulverbeschichteten Rahmen über farbige Polycarbonatgläser bis hin zum farbigen Sitz mit Vereinslogo ist alles möglich. Auch eine Sitzheizung für die kalten Tage ist kein Problem! Sie schildern uns Ihre Ideen und wir präsentieren Ihnen verschiedene Möglichkeiten für deren Umsetzung. Ihre Ideen sind unser Maßstab!

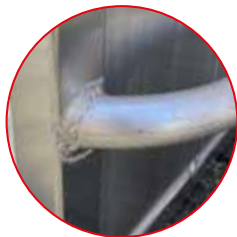

**Angeschweißte Tragegriffe**

Die Tragegriffe ermöglichen ein bequemes Versetzen der Kabine.



## Wir sehen Ihre Ideen in der ersten Reihe!

Gerade im Profibereich steigen die Ansprüche an die Infrastruktur in den Stadien. Auch bei den Spieler- und Betreuerkabinen legen die Verbände heutzutage Anforderungen fest, die die Vereine erfüllen müssen. So wurde die Anzahl der notwendigen Sitze erhöht. Aber auch die Optik und der Komfort dürfen nicht zu kurz kommen.

Bei uns können Sie aus einer Vielzahl von Kabinenformen, eingesetzten Materialien oder verschiedenen Arten der Sitzgelegenheit wählen.

Sie können sich Ihre Kabine frei zusammenstellen. Dabei beraten wir Sie natürlich bereits in der Planungsphase und berücksichtigen - in einem persönlichen Gespräch - natürlich auch die Gegebenheiten vor Ort!

**Bruchsichere Verglasung**

Verglasung aus beidseitig UV geschütztem schlag- und bruchsicheren Kunststoffgläsern (Polycarbonat).

**Solarmodul**

Auf Wunsch: Nachhaltige Energieversorgung, zum Beispiel für Beleuchtungen.



**Verschiedene Sitzoptionen**



Komfortsitze: auf Wunsch in Vereinsfarben, mit Vereinslogo oder mit Sitzheizung.



Schalensitze in Vereinsfarben.



Sitzpolster: auf Wunsch in Vereinsfarben und mit Vereinslogo.



Green Matter: Sitzfläche aus recycelten Materialien.



**Länge erweiterbar**

Die Standardlängen unserer Kabinen können meterweise erweitert werden.

**Bodenplatte**

Bodenplatte aus rutschfestem Aluminiumprofil (gegen Mehrpreis).

**Sonderbauten:**

**Bei uns bleiben keine Wünsche offen!**

Die Anpassungsmöglichkeiten für Kabinen sind nahezu grenzenlos. Lassen Sie sich inspirieren und beraten. Gemeinsam entwickeln wir die perfekte Kabine für Ihre Anforderungen.



Scannen Sie einfach den QR-Code und stöbern Sie!



**BEIM PRODUKTVERGLEICH BEACHTEN:**

- Vollverschweißt.
- Kunststoffgläser (Polycarbonat), 4 mm stark.
- Scheiben von innen und außen versiegelt.
- Im unteren Bereich aus Aluminium.



Transparente Hohlstegplatten (6 mm)



Transparente Kunststoffgläsern (Polycarbonat), 3 oder 4 mm



Gegen Mehrpreis: Rückwand aus Alublech, 2 mm

**1 Spieler- und Betreuerkabine, Modell „Exklusiv“, TÜV-geprüft**

Aus hochwertigen Aluminiumprofilen gefertigt und in einem Stück verschweißt. Unsere hochwertigen Spieler- und Betreuerkabinen bestehen durch eine robuste Bauweise und leichte Handhabbarkeit. Durch den Einsatz von transparenten Kunststoffgläsern können Zuschauer auch hinter den Kabinen dem Spielbetrieb folgen. TÜV-geprüft.

**Weitere Merkmale:**

- Geneigte Dachform.
- Verglasung aus beidseitig UV geschütztem schlag- und bruch-sicherem Kunststoffgläsern (Polycarbonat).
- Rundum (auch innen) mit Silikon versiegelt (kein Schmutz zwischen Profil und Kunststoffgläsern).
- Im unteren Bereich mit Aluminium-Bordwandprofilen verkleidet.
- Sitzfläche aus wetterfesten, 12 mm starken Birkenholzplatten, beidseitig grau Kunststoff beschichtet.
- Rückenlehne aus Aluminiumprofil.
- Seitlich angeschweißte Tragegriffe.

**Sonderausstattung gegen Aufpreis möglich:**

- Schalensitze in verschiedenen Farben erhältlich.
- Polsterungen in verschiedenen Farben erhältlich.
- Sitzheizung (nur in Verbindung mit einer Polsterung).
- Bodenplatte aus rutschfestem Aluminiumprofil.

**Standardmaße:**

Höhe: 225 cm  
 Dachüberstand: 34 cm  
 Untere Tiefe: 98 cm



Kabine standardmäßig vorgerichtet für Erdverankerung!

Auch als Green Matter-Variante mit Sitzflächen aus recyceltem Material erhältlich.



Mit transparenten Kunststoffgläsern (Polycarbonat), 4 mm:

Länge 3 m:	Bestell Nr.: 06K02203
Länge 4 m:	Bestell Nr.: 06K02204
Länge 5 m:	Bestell Nr.: 06K02205
Länge 6 m:	Bestell Nr.: 06K02206
Länge 7 m:	Bestell Nr.: 06K02207
Länge 8 m:	Bestell Nr.: 06K02208
Länge 9 m:	Bestell Nr.: 06K02209
Länge 10 m:	Bestell Nr.: 06K02210
Länge 11 m:	Bestell Nr.: 06K02211
Länge 12 m:	Bestell Nr.: 06K02212

Mit transparenten Kunststoffgläsern (Polycarbonat), 3 mm:

Länge 3 m:	Bestell Nr.: W6652523
Länge 4 m:	Bestell Nr.: W6652524
Länge 5 m:	Bestell Nr.: W6652525
Länge 6 m:	Bestell Nr.: W6652526
Länge 7 m:	Bestell Nr.: W6652527
Länge 8 m:	Bestell Nr.: W6652528
Länge 9 m:	Bestell Nr.: W6652529
Länge 10 m:	Bestell Nr.: W6652510
Länge 11 m:	Bestell Nr.: W6652511
Länge 12 m:	Bestell Nr.: W6652512

Mit transparenten Hohlstegplatten (6 mm):

Länge 3 m:	Bestell Nr.: 06H02203
Länge 4 m:	Bestell Nr.: 06H02204
Länge 5 m:	Bestell Nr.: 06H02205
Länge 6 m:	Bestell Nr.: 06H02206
Länge 7 m:	Bestell Nr.: 06H02207
Länge 8 m:	Bestell Nr.: 06H02208
Länge 9 m:	Bestell Nr.: 06H02209
Länge 10 m:	Bestell Nr.: 06H02210
Länge 11 m:	Bestell Nr.: 06H02211
Länge 12 m:	Bestell Nr.: 06H02212

→ Jede Kabine kann kundenindividuell angefertigt werden! Beispiele für Schalensitze, Polsterungen, Sitzheizungen usw. siehe Seite 77.





**BEIM PRODUKTVERGLEICH BEACHTEN:**

- Vollverschweißt.
- Kunststoffgläser (Polycarbonat), 4 mm stark.
- Scheiben von innen und außen versiegelt.



Transparente Hohlstegplatten (6 mm)



Transparente Kunststoffgläsern (Polycarbonat), 3 oder 4 mm



Gegen Mehrpreis: Rückwand aus Alublech, 2 mm

**1 Spieler- und Betreuerkabine, Modell „Standard“, TÜV-geprüft**

Aus hochwertigen Aluminiumprofilen gefertigt und in einem Stück verschweißt. Unsere hochwertigen Spieler- und Betreuerkabinen bestehen durch eine robuste Bauweise und leichte Handhabbarkeit. Im Gegensatz zur Spieler- und Betreuerkabine „Exklusiv“ besteht die Rückwand dieser Kabine komplett aus Kunststoffgläsern (Polycarbonat). TÜV-geprüft.

**Weitere Merkmale:**

- Geneigte Dachform.
- Verglasung aus beidseitig UV geschütztem schlag- und bruchsicheren Kunststoffgläsern (Polycarbonat).
- Rundum (auch innen) mit Silikon versiegelt (kein Schmutz zwischen Profil und Kunststoffgläsern).
- Sitzfläche im Standard aus wetterfesten, 12 mm starken Birkenholzplatten, beidseitig grau Kunststoff beschichtet. Alternativ Sitzfläche aus astreinen, massiven Bankleisten.
- Rückenlehne aus Aluminiumprofil.
- Seitlich angeschweißte Tragegriffe.

**Sonderausstattung gegen Aufpreis möglich:**

- Schalensitze in verschiedenen Farben erhältlich.
- Polsterungen in verschiedenen Farben erhältlich.
- Sitzheizung (nur in Verbindung mit einer Polsterung).
- Bodenplatte aus rutschfestem Aluminiumprofil.

**Standardmaße:**

Höhe: 225 cm  
 Dachüberstand: 38 cm  
 Untere Tiefe: 85 cm



Kabine standardmäßig vorgerichtet für Erdverankerung!

Auch als Green Matter-Variante mit Sitzflächen aus recyceltem Material erhältlich.



Mit transparenten Kunststoffgläsern (Polycarbonat), 4 mm:

Länge 3 m:	Bestell Nr.: 06K02403
Länge 4 m:	Bestell Nr.: 06K02404
Länge 5 m:	Bestell Nr.: 06K02405
Länge 6 m:	Bestell Nr.: 06K02406
Länge 7 m:	Bestell Nr.: 06K02407
Länge 8 m:	Bestell Nr.: 06K02408
Länge 9 m:	Bestell Nr.: 06K02409
Länge 10 m:	Bestell Nr.: 06K02410
Länge 11 m:	Bestell Nr.: 06K02411
Länge 12 m:	Bestell Nr.: 06K02412

Mit transparenten Kunststoffgläsern (Polycarbonat), 3 mm:

Länge 3 m:	Bestell Nr.: 06332403
Länge 4 m:	Bestell Nr.: 06332404
Länge 5 m:	Bestell Nr.: 06332405
Länge 6 m:	Bestell Nr.: 06332406
Länge 7 m:	Bestell Nr.: 06332407
Länge 8 m:	Bestell Nr.: 06332408
Länge 9 m:	Bestell Nr.: 06332409
Länge 10 m:	Bestell Nr.: 06332410
Länge 11 m:	Bestell Nr.: 06332411
Länge 12 m:	Bestell Nr.: 06332412

Mit transparenten Hohlstegplatten (6 mm):

Länge 3 m:	Bestell Nr.: 06H02403
Länge 4 m:	Bestell Nr.: 06H02404
Länge 5 m:	Bestell Nr.: 06H02405
Länge 6 m:	Bestell Nr.: 06H02406
Länge 7 m:	Bestell Nr.: 06H02407
Länge 8 m:	Bestell Nr.: 06H02408
Länge 9 m:	Bestell Nr.: 06H02409
Länge 10 m:	Bestell Nr.: 06H02410
Länge 11 m:	Bestell Nr.: 06H02411
Länge 12 m:	Bestell Nr.: 06H02412

→ Jede Kabine kann kundenindividuell angefertigt werden! Beispiele für Schalensitze, Polsterungen, Sitzheizungen usw. siehe Seite 77.



**BEIM PRODUKTVERGLEICH BEACHTEN:**

- Vollverschweißt.
- Kunststoffgläser (Polycarbonat), 3 mm stark.
- Scheiben von innen und außen versiegelt.

**1 Spieler- und Betreuerkabine, Modell „Benelux“, TÜV-geprüft**

Spieler- und Betreuerkabine „Benelux“, Alu vollverschweißt, geneigte Dachform, rundum schlag- und bruchsichere Kunststoffgläser (Polycarbonat), rundum (auch innen) mit Silikon versiegelt (kein Schmutz zwischen Profil und Kunststoffgläsern). Sitzfläche aus wetterfesten, 12 mm starken Birkenholzplatten, grau Kunststoff beschichtet. Vorgerichtet für Erdverankerung. TÜV-geprüft, mit TÜV-Zertifikat.

**Weitere Merkmale:**

- Rundum schlag- und bruchsichere Kunststoffgläser, 3 mm stark, UV-beständig.
- Rundum (auch innen) mit Silikon versiegelt (kein Schmutz zwischen Profil und Kunststoffgläsern).
- Sitzfläche aus wetterfesten, 12 mm starken Birkenholzplatten, beidseitig grau Kunststoff beschichtet.
- Vorgerichtet für Erdverankerung.

**Sonderausstattung gegen Aufpreis möglich:**

- Schalensitze in verschiedenen Farben erhältlich.
- Polsterungen in verschiedenen Farben erhältlich.
- Sitzheizung (nur in Verbindung mit einer Polsterung).

**Standardmaße:**

Länge: 302 cm  
 Höhe: 228 cm  
 Untere Tiefe: 89 cm  
 Obere Tiefe: 98 cm

Dachüberstand: Schräges Seitenteil, minimaler Dachüberstand.

Kabine standardmäßig vorgerichtet für Erdverankerung!

Mit transparenten Kunststoffgläsern (Polycarbonat), 3 mm:

Länge 3 m:	Best. Nr.: 06NLTR13
Länge 4 m:	Best. Nr.: 06NLTR14
Länge 5 m:	Best. Nr.: 06NLTR15
Länge 6 m:	Best. Nr.: 06NLTR16
Länge 7 m:	Best. Nr.: 06NLTR17
Länge 8 m:	Best. Nr.: 06NLTR18
Länge 9 m:	Best. Nr.: 06NLTR19
Länge 10 m:	Best. Nr.: 06NLTR10
Länge 11 m:	Best. Nr.: 06NLTR11
Länge 12 m:	Best. Nr.: 06NLTR12

Mit transparenten Hohlstegplatten (6 mm):

Länge 3 m:	Best. Nr.: 06NLH013
Länge 4 m:	Best. Nr.: 06NLH014
Länge 5 m:	Best. Nr.: 06NLH015
Länge 6 m:	Best. Nr.: 06NLH016
Länge 7 m:	Best. Nr.: 06NLH017
Länge 8 m:	Best. Nr.: 06NLH018
Länge 9 m:	Best. Nr.: 06NLH019
Länge 10 m:	Best. Nr.: 06NLH010
Länge 11 m:	Best. Nr.: 06NLH011
Länge 12 m:	Best. Nr.: 06NLH012



Auch als Green Matter-Variante mit Sitzflächen aus recyceltem Material erhältlich.



→ Jede Kabine kann kundenindividuell angefertigt werden! Beispiele für Schalensitze, Polsterungen, Sitzheizungen usw. siehe Seite 77.





1

**BEIM PRODUKTVERGLEICH BEACHTEN:**

- Vollverschweißt.
- Kunststoffgläser (Polycarbonat), 4 mm stark.
- Scheiben von innen und außen versiegelt.



Rücklehnen aus Aluminium, Sitzfläche aus 12 mm starken Multiplexplatten.

**1 Spieler- und Betreuerkabine „Modular“, TÜV-geprüft**

Aus Aluminium, tailliert und teilverschweißt. Diese Kabinen sind so konstruiert, dass sie vor Ort schnell und einfach aufgebaut werden können. TÜV-geprüft.

**Das Besondere:**

Die 1 Meter breiten Module können auch im Nachhinein nachbestellt und die Kabine so „meterweise“ erweitert werden. Die Kabine kann also mit der Größe Ihres Vereins bzw. den Anforderungen wachsen! Die einzelnen Elemente fertigen wir aus Aluminium. Als Scheiben kommen durchsichtige Kunststoffgläser (Polycarbonat) zum Einsatz. Vor Ort werden die Seitenteile und die Elemente der Rückwand fest miteinander verschraubt (Schrauben im Lieferumfang enthalten).

Diese einfache Bauweise erlaubt eine sehr schnelle Montage, die mit zwei Personen problemlos möglich ist. Die Rückenlehne fertigen wir aus speziellen Alu-Profilen, die Sitzfläche aus wetterfesten, 12 mm starken Birkenholzplatten, beidseitig grau Kunststoff beschichtet.

**Standardmaße Kabine tailliert:**

Höhe:	207 cm
Dachüberstand:	33,5 cm
Untere Tiefe:	86 cm
Standardlänge:	302 cm



Mit transparenten Kunststoffgläsern (Polycarbonat), 3 mm

Tailliert:	Bestell Nr.: 26SAM555
Tailliert, Segment, 1 m:	Bestell Nr.: 26SAM55M

Kabine standardmäßig vorgerichtet für Erdverankerung!

Auch als Green Matter-Variante mit Sitzflächen aus recyceltem Material erhältlich.



→ Jede Kabine kann kundenindividuell angefertigt werden! Beispiele für Schalensitze, Polsterungen, Sitzheizungen usw. siehe Seite 77.

Weiteres Zubehör auf Anfrage. Sprechen Sie uns an! Service-Telefon: +49 (0)2534 6217-10





**BEIM PRODUKTVERGLEICH BEACHTEN:**

- Vollverschweißt.
- Kunststoffgläser (Polycarbonat), 4 mm stark.
- Scheiben von innen und außen versiegelt.



**1 Spieler- und Betreuerkabine, gerade Dachform, TÜV-geprüft**

Unsere Spieler- und Betreuerkabinen fertigen wir in verschiedenen Varianten komplett aus Aluminium. Je nach Modell ist die Rückwand teilweise oder ganz aus Aluminium bzw. Kunststoffgläsern (Polycarbonat) gefertigt. Gerne fertigen wir die Kabinen entsprechend den örtlichen Gegebenheiten nach Ihren Wünschen an.

**Merkmale unserer Spieler- und Betreuerkabine:**

- Gerade Dachform.
- Verglasung aus beidseitig UV geschützten schlag- und bruch sicheren Kunststoffgläsern (Polycarbonat).
- Sitzfläche aus wetterfesten, 12 mm starken Birkenholzplatten, beidseitig grau Kunststoff beschichtet.
- Rundum (auch innen) mit Silikon versiegelt.
- Unsere Kabinen sind vorge richtet für Erdverankerung!
- Bodenplatte aus rutschfestem Aluminiumprofil (gegen Mehrpreis).

**Standardmaße:**

Standardlänge: 300 cm  
 Höhe: 205 cm  
 Dachüberstand: 22 cm  
 Untere Tiefe: 82 cm



Auch als Green Matter-Variante mit Sitzflächen aus recyceltem Material erhältlich.



	mit Rückscheibe	ohne Rückscheibe
Länge 3 m:	Best. Nr.: 06AK2003	Best. Nr.: 06A03210
Länge 4 m:	Best. Nr.: 06AK2004	Best. Nr.: 06A04210
Länge 5 m:	Best. Nr.: 06AK2005	Best. Nr.: 06A05210
Länge 6 m:	Best. Nr.: 06AK2006	Best. Nr.: 06A06210
Länge 7 m:	Best. Nr.: 06AK2007	Best. Nr.: 06A07210
Länge 8 m:	Best. Nr.: 06AK2008	Best. Nr.: 06A08210
Länge 9 m:	Best. Nr.: 06AK2009	Best. Nr.: 06A09210
Länge 10 m:	Best. Nr.: 06AK2010	Best. Nr.: 06A10210
Länge 11 m:	Best. Nr.: 06AK2011	Best. Nr.: 06A11210
Länge 12 m:	Best. Nr.: 06AK2012	Best. Nr.: 06A12210

→ Jede Kabine kann kundenindividuell angefertigt werden! Beispiele für Schalensitze, Polsterungen, Sitzheizungen usw. siehe Seite 77.





**1 Spieler- und Betreuerkabine, Model "Standard Doppel"**

Aus hochwertigen Aluminiumprofilen gefertigt und in einem Stück verschweißt. Robuste Bauweise und leichte Handhabbarkeit. Im Gegensatz zur Spieler- und Betreuerkabine „Exklusiv“ besteht die Rückwand dieser Kabine komplett aus Kunststoffgläsern (Polycarbonat) mit einer Stärke von 3 mm oder 4 mm (Auswahl beachten). Die Kabine ist beidseitig nutzbar und verfügt (optional) über einen Stauraum.

**Merkmale unserer Spieler- und Betreuerkabine:**

- Geneigte Dachform.
- Verglasung aus beidseitig UV geschützten schlag- und bruchsicheren Kunststoffgläsern (Polycarbonat).
- Sitzfläche aus wetterfesten, 12 mm starken Birkenholzplatten, beidseitig grau Kunststoff beschichtet.
- Rundum (auch innen) mit Silikon versiegelt.
- Beidseitig nutzbar.
- Bodenplatte aus rutschfestem Aluminiumprofil (gegen Mehrpreis).

**Standardmaße:**

Standardlänge:	300 cm
Höhe:	225 cm
Dachüberstand:	38 cm
Untere Tiefe:	120 cm (240 cm gesamt)

Kunststoffgläser (3 mm)	ohne Stauraum	mit Stauraum
Länge 3m:	Bestell Nr.: 06DSB03243	06DSBS3243
Länge 4m:	Bestell Nr.: 06DSB04243	06DSBS4243
Länge 5m:	Bestell Nr.: 06DSB05243	06DSBS5243
Länge 6m:	Bestell Nr.: 06DSB06243	06DSBS6243

Kunststoffgläser (4 mm)	ohne Stauraum	mit Stauraum
Länge 3m:	Bestell Nr.: 06DSB03244	06DSBS3244
Länge 4m:	Bestell Nr.: 06DSB04244	06DSBS4244
Länge 5m:	Bestell Nr.: 06DSB05244	06DSBS5244
Länge 6m:	Bestell Nr.: 06DSB06244	06DSBS6244



**BEIM PRODUKTVERGLEICH BEACHTEN:**

- Vollverschweißt.
- Kunststoffgläser (Polycarbonat), 4 mm stark.
- Scheiben von innen und außen versiegelt.
- Bande aus Aluminium-Bordwandprofilen.
- Integrierter Stauraum.

**1 Spieler- und Betreuerkabine, Bundeswehrstandard, TÜV-geprüft**

Aus hochwertigen Aluminiumprofilen gefertigt und in einem Stück verschweißt. Nach Bundeswehrstandard! Unsere hochwertigen Spieler- und Betreuerkabinen bestehen durch eine robuste Bauweise und leichte Handhabbarkeit. Darüber hinaus entspricht dieser Kabinentyp den hohen Anforderungen des Bundeswehrstandards. Durch den Einsatz von transparenten Kunststoffgläsern (Polycarbonat) können auch Zuschauer hinter den Kabinen dem Spielbetrieb folgen. TÜV-geprüft.

**Weitere Merkmale:**

- Geneigte Dachform.
- Verglasung aus beidseitig UV geschützten schlag- und bruchsicheren Kunststoffgläsern (Polycarbonat).
- Rundum (auch innen) mit Silikon versiegelt (kein Schmutz zwischen Profil und Kunststoffgläsern).
- Im unteren Bereich mit Aluminium-Bordwandprofilen verkleidet.
- Sitzfläche aus Aluprofilen, die gleichzeitig ein integrierter Stauraum ist.
- Kleiderhaken im oberen Bereich der Kabine.
- Verstärkerprofile am oberen Dachüberstand.
- Bodenplatte aus rutschfestem Aluminiumprofil (gegen Mehrpreis).

**Standardmaße:**

Standardlänge:	302 cm
Höhe:	210 cm
Dachüberstand:	20 cm
Untere Tiefe:	150 cm
Gewicht:	260 kg



Kabine standardmäßig vorgerichtet für Erdverankerung! Jede Kabine kann kundenindividuell angefertigt werden!

Mit transparenten 4 mm Kunststoffgläsern:	Bestell Nr.: 06BW2200
Mit transparenten 3 mm Kunststoffgläsern:	Bestell Nr.: 06BW2203
Mit transparenten 6 mm Hohlstegplatten:	Bestell Nr.: 06BW22HO

Auch als Green Matter-Variante mit Sitzflächen aus recyceltem Material erhältlich.

**2 Schiedsrichterkabinen**

Aus hochwertigen Aluminiumprofilen gefertigt und in einem Stück verschweißt. Entsprechend den Qualitätsmerkmalen unserer unterschiedlichen Kabinentypen fertigen wir auch verschiedene Typen von Schiedsrichterkabinen. Gemäß Ihren Anforderungen stellen wir die Schiedsrichterkabinen mit Ablagetischen oder zusätzlichen Lagermöglichkeiten (Sitzbank) aus.

**Weitere Merkmale:**

- Geneigte Dachform.
- Verglasung aus beidseitig UV geschützten schlag- und bruchsicheren Kunststoffgläsern (Polycarbonat).
- Rundum (auch innen) mit Silikon versiegelt (kein Schmutz zwischen Profil und Kunststoffgläsern).
- Sitzfläche im Standard aus wetterfesten, 12 mm starken Birkenholzplatten, Sitzfläche beidseitig grau Kunststoff beschichtet. Alternativ aus astreinen, massiven Bankleisten.
- Rückenlehne aus Aluminiumprofil.
- Seitlich angeschweißte Tragegriffe.
- Bodenplatte aus rutschfestem Aluminiumprofil (gegen Mehrpreis).

**Standardmaße:**

Standardlänge:	200 cm
Höhe:	216 cm
Dachüberstand:	38 cm
Untere Tiefe:	85 cm
Gewicht:	120 kg

Kabine standardmäßig vorgerichtet für Erdverankerung! Jede Kabine kann kundenindividuell angefertigt werden!

Mit transparenten Kunststoffgläsern:	Bestell Nr.: 06OS2401
Mit transparenten Hohlstegplatten:	Bestell Nr.: 06HS2401

Auch als Green Matter-Variante mit Sitzflächen aus recyceltem Material erhältlich.



- Jede Kabine kann kundenindividuell angefertigt werden! Beispiele für Schalensitze, Polsterungen, Sitzheizungen usw. siehe Seite 77.
- Zubehör für Spieler- und Betreuerkabinen siehe Seite 86.





**BEIM PRODUKTVERGLEICH BEACHTEN:**

- Farbe der Kabine anpassbar.
- Farbe der Sitze anpassbar.
- Einzelsitze inklusive.

1

Fibre Classic



1

Fibre Professional

Einzelsitze

**1 Spieler- und Betreuerkabine „Fibre“**

Diese formschöne Spielerkabine ist aus Polyesterharz gefertigt und ist besonders UV und wetterbeständig. Das eingesetzte Material garantiert zudem eine lange Haltbarkeit.

Im Standard liefern wir diese Kabine „einfarbig“ in weiß, gegen Mehrpreis kann die Farbe der Kabine angepasst werden (alle RAL Töne möglich). Entweder einfarbig oder zweifarbig (innen und außen unterschiedlich).

**Anzahl der Einzelsitze:**

1,5 m: 3 Einzelsitze / 2,5 m: 5 Einzelsitze / 3,5 m: 7 Einzelsitze / 4,0 m: 8 Einzelsitze / 5,0 m: 10 Einzelsitze

Einzelsitze sind auf Wunsch (ohne Mehrpreis) in den Farben blau, schwarz, gelb, weiß, orange, grün, grau oder rot erhältlich.

Diese Kabinen sind in 2 Ausführungen erhältlich:

Fibre Professional	Fibre Classic
Länge: 1,5 / 2,5 / 4,0 / 5,0 m	1,5 / 2,5 / 3,5 / 5,0 m
Tiefe: 140 cm	79 cm
Höhe: 190 cm	160 cm

Unsere Kabinen passen wir gerne entsprechend Ihren Wünschen und den Gegebenheiten vor Ort an – sprechen Sie uns an.

**Fibre Classic**

Länge 1,5 m - 3 Einzelsitze:	Best. Nr.: 06STAN15
Länge 2,5 m - 5 Einzelsitze:	Best. Nr.: 06STAN25
Länge 3,5 m - 7 Einzelsitze:	Best. Nr.: 06STAN35
Länge 5,0 m - 10 Einzelsitze:	Best. Nr.: 06STAN50

**Fibre Professional**

Länge 1,5 m - 3 Einzelsitze:	Best. Nr.: 06PROF15
Länge 2,5 m - 5 Einzelsitze:	Best. Nr.: 06PROF25
Länge 4,0 m - 8 Einzelsitze:	Best. Nr.: 06PROF40
Länge 5,0 m - 10 Einzelsitze:	Best. Nr.: 06PROF50

Alle unsere Kabinen fertigen wir auch in fast jeder Wunsch-RAL-Farbe und individuellen Sitzen! Gern erstellen wir Ihnen hierzu ein Angebot!



→ Jede Kabine kann kundenindividuell angefertigt werden! Beispiele für Schalenstühle, Polsterungen, Sitzheizungen usw. siehe Seite 77.





**BEIM PRODUKTVERGLEICH BEACHTEN:**

- Grundgestell aus Aluminiumprofilen (50 x 50 mm).
- Kunststoffplatten (19 mm stark).
- Fenster schwenkbar.



**1 Kassenhaus**

Unser Kassenhaus aus hochwertigem Aluminium fertigen wir entsprechend Ihren Wünschen und den Gegebenheiten vor Ort. Das Grundgestell dieses hochwertigen Kassenhauses besteht aus Aluminiumprofilen (50 x 50 mm), die mit einer Nut zur Aufnahme der Kunststoffplatten ausgestattet sind. Die Kunststoffplatten (19 mm stark, im Standard weiß) werden in die Nuten der Aluminiumprofile eingesetzt und anschließend wetterfest versiegelt.

Die Tür ist im Standard 200 cm x 80 cm groß. Die Fenster sind schwenkbar (ca. 100 cm x 50 cm) und können mit weißen Kunststoffplatten verschlossen werden. Zudem sind die Fenster mit einer Durchreiche für Geld und Tickets versehen.

**Standardmaße:**

- Länge: 311 cm
- Breite: 152 cm
- Höhe: 226 cm

Unsere Kassenhäuser passen wir gerne entsprechend Ihren Wünschen und den Gegebenheiten vor Ort an – sprechen Sie uns an.

**Stück:** **Bestell Nr.: 06KASS11**

**Sonderbauten:**

**Bei uns bleiben keine Wünsche offen!**

Die Anpassungsmöglichkeiten für Kabinen sind nahezu grenzenlos. Lassen Sie sich inspirieren und beraten. Gemeinsam entwickeln wir die perfekte Kabine für Ihre Anforderungen.



Scannen Sie einfach den QR-Code und stöbern Sie!



**2 Fahrbahres Gewicht für Spieler- und Betreuerkabinen**

Besonders für Kabinen geeignet, die nicht fest im Boden verankert werden können. Das Gewicht kann seitlich an die Kabinen angefahren und in die Griffe der Schäper Kabinen eingehängt werden. Durch die 80 kg je Gewicht kann die Standfestigkeit der Kabine deutlich erhöht werden. Wir empfehlen jedoch immer eine feste Bodenverankerung.

**Stück:** **Bestell Nr.: 06KAB083**

**3 Hubwagen mit Hebelarm**

Hub- und Transportwagen für Kabinen der Firma Schäper. Der Wagen wird einfach und schnell in die Griffe der Kabinen eingehakt. Durch den Hebel kann die Kabine leicht angehoben und versetzt werden. 1 Satz = 2 Stück je Kabine erforderlich.

**Satz:** **Bestell Nr.: 060024H2**

**4 Hub- und Transportgestell (2-teilig)**

Spezielles Aluminiumgestell, durch eine Person fahr- und lenkbar. Zweiteilig, zum einfachen Rangieren der Kabinen durch nur eine Person. Spezielles Aluminiumgestell, das jeweils am Griff der Kabinenseite angebracht wird. Ein Teil des Hub- und Transportgestells ist mit Lenkrollen, das andere Teil mit starren Bockrollen ausgestattet. 1 Satz = 2 Stück.

**1 Satz:** **Bestell Nr.: 06002402**

**5 Rollbretter**

Als günstigere Alternative zum Verstellen der Spieler- und Betreuerkabinen empfehlen wir unsere Rollbretter (2 Stück). Die Rollbretter bestehen aus rutschfesten Aluminiumplatten und werden jeweils an den Kabinenseiten untergeschoben! Lieferumfang: 2 Stück.

**2 Stück:** **Bestell Nr.: 06002401**

**6 Erdanker**

Wenn Spieler- und Betreuerkabinen fest im Boden verankert werden sollen: 4 Erdanker zum Einbetonieren mit einliegendem Gewinde, 4 Bolzenschrauben M16, 4 Unterlegscheiben und Einbauplan.

**Satz:** **Bestell Nr.: 00000106**

**7 Erdanker / Verbundanker**

Mit einliegendem Gewinde, 4 Bolzenschrauben, 4 Unterlegscheiben, 4 Verbundanker, 2 Patronen und Einbauhinweis.

**Satz:** **Bestell Nr.: 00VA4106**



### Einfache Spieler-/Trainerbank

Untergestell und Rückenlehne in Aluminiumbauweise, Sitzfläche mit Schalensitzen (Typ A) oder aus 12 mm starken grauen Siebdruckplatten (Typ B). Vorgerichtet für eine Bodenverankerung, Tiefe: ca. 45 cm.

Die Bänke können auch nach Ihren Vorgaben individuell angefertigt werden, z.B. ohne Rückenlehne, mit Polsterungen, etc.!

#### 1 Typ A - mit Schalensitzen

Länge 1,0 m, 2 Sitze:	Bestell Nr.: 06SAM10S
Länge 1,5 m, 3 Sitze:	Bestell Nr.: 06SAM15S
Länge 2,0 m, 4 Sitze:	Bestell Nr.: 06SAM20S
Länge 2,5 m, 5 Sitze:	Bestell Nr.: 06SAM25S
Länge 3,0 m, 6 Sitze:	Bestell Nr.: 06SAM30S
Länge 3,5 m, 7 Sitze:	Bestell Nr.: 06SAM35S
Länge 4,0 m, 8 Sitze:	Bestell Nr.: 06SAM40S
Länge 4,5 m, 9 Sitze:	Bestell Nr.: 06SAM45S
Länge 5,0 m, 10 Sitze:	Bestell Nr.: 06SAM50S
Länge 5,5 m, 11 Sitze:	Bestell Nr.: 06SAM55S
Länge 6,0 m, 12 Sitze:	Bestell Nr.: 06SAM60S



Schalensitze sind in folgenden Farben erhältlich.  
Bitte geben Sie Ihre Wunschfarbe bei der Bestellung an!



#### 2 Typ B - mit grauen Siebdruckplatten (o. Abb.)

Länge 1,0 m:	Bestell Nr.: 06SAM100
Länge 1,5 m:	Bestell Nr.: 06SAM150
Länge 2,0 m:	Bestell Nr.: 06SAM200
Länge 2,5 m:	Bestell Nr.: 06SAM250
Länge 3,0 m:	Bestell Nr.: 06SAM300
Länge 3,5 m:	Bestell Nr.: 06SAM350
Länge 4,0 m:	Bestell Nr.: 06SAM400
Länge 4,5 m:	Bestell Nr.: 06SAM450
Länge 5,0 m:	Bestell Nr.: 06SAM500
Länge 5,5 m:	Bestell Nr.: 06SAM550
Länge 6,0 m:	Bestell Nr.: 06SAM600



#### 3 Fahrbare Sportlerbank „Typ A“

Aus Aluminiumprofilen gefertigt. Länge 3 m, Sitzfläche und Dach zum Ab- bzw. Aufklappen. Die Sitzfläche ist aus wetterfesten, 12 mm starken Birkenholzplatten, Sitzfläche beidseitig grau Kunststoff beschichtet. Die Bandagenräder mit einem Durchmesser von 400 mm ermöglichen ein leichtes und bequemes Versetzen der Bank. Inkl. Griff und Traktorkopplung.

Stück:

Bestell Nr.: 03FSB100



#### 4 Fahrbare Sportlerbank „Typ B“

Aus Aluminiumprofilen gefertigt. Länge 3 m, Dach zum Ab- bzw. Aufklappen. Die Sitzfläche unserer fahrbaren Sportlerbank besteht aus Aluminium. Das Dach besteht aus grünen Hohlstegplatten.

Stück:

Bestell Nr.: 03FSB109





1

### 1 Hochwertiger Spielertunnel aus Aluminium

Unser Aluminium-Spielertunnel besteht aus hochwertigen Materialien und wird entsprechend Ihren Vorgaben bzw. den Gegebenheiten vor Ort gefertigt. Das Skelett bzw. die Unterkonstruktion dieses Tunnels ist voll verschweißt und besteht aus extrem robusten Aluminiumprofilen.

Je nach Anforderung können wir diesen Tunnel einteilig, mehrteilig oder teleskopartig einschiebbar konstruieren und herstellen. Auf Wunsch fertigen wir diesen Tunnel verkleidet mit bruch- und schlagfestem Polycarbonatglas (glasklar) oder mit farblosen Aluminiumprofilen – beispielsweise zur Nutzung als Werbefläche. Transportabel durch große, feststellbare Laufrollen. Im Vorfeld erhalten Sie detaillierte Konstruktionspläne und Computer simulierte Ansichten des Tunnels.

Spielertunnel aus Aluminium

Bestell Nr.: W1200550



### 2 Einfacher Spielertunnel, faltbar

Unser vielseitig erprobter faltbarer Spielertunnel besteht aus hochwertigen Materialien und wird entsprechend Ihren Vorgaben bzw. den Gegebenheiten vor Ort gefertigt. Das Skelett dieses Tunnels besteht aus silber eloxierten Aluminiumprofilen. Jedes Modul ist im Standard 1 m breit und verfügt über seitliche Pantographen aus Aluminium (150 cm hoch) mit Spannelementen, wodurch ein einfaches Öffnen und Schließen des Tunnels ermöglicht wird.

Das Dach dieses Tunnels wird aus Klasse 2-schwerentflammbarer PVC-Plane, 650 g/qm gefertigt. Jedes Modul hat eine einzelne Plane, die in die Nut der Aluminiumprofile eingelassen wird. Im Standard verfügt der Tunnel über Nylon-Rollen. Auf Wunsch (gegen Mehrpreis) auch mit Lufträdern erhältlich. Wir liefern den Tunnel vormontiert und inkl. den Boden- und/oder Wandbefestigungssätzen.

#### Standardmaße:

Breite je Modul: 1,00 m    Breite max.: 3,00 m  
Seitenhöhe max.: 2,40 m    Farbe im Standard: weiß

Faltbarer Spielertunnel

Bestell Nr.: 06TUN231

i

Auf Wunsch fertigen wir Tunnel auch entsprechend den örtlichen Gegebenheiten, in Ihren Wunschmaßen oder in Ihrer Vereinsfarbe. Auch ein Werbeaufdruck ist möglich!



2







**Flexibel einsetzbare Zuschauertribüne, Sitz- und Trittbfläche aus Aluminium (TÜV-geprüft\*) oder Holz.**

Unsere flexibel einsetzbare Zuschauertribüne aus Aluminium fertigen wir mit drei oder vier Sitzebenen.

**Standardmaße der Tribüne:**

Mit 3 Sitzebenen: Länge: 3,00 m, Höhe: 0,83 m, Tiefe: 1,80 m.  
Mit 4 Sitzebenen: Länge: 3,15 m, Höhe: 1,65 m, Tiefe: 2,74 m.

Die Tribünen sind flexibel einsetzbar und insbesondere für kleinere Vereine oder Nebenplätze geeignet, auf denen keine Tribünen vorhanden bzw. vorgesehen sind. Bis zu 18 bzw. 24 Personen (6 Personen je Ebene) finden so bequem Platz. Die unterschiedlichen Sitzhöhen garantieren zudem eine gute Sicht auf das Spielgeschehen.

Die Unterkonstruktion der Tribünen fertigen wir komplett aus hochwertigen Aluminiumprofilen. Je nach Variante bestehen die Sitz- sowie die Trittbflächen entweder aus Aluminium oder aus Holz. Die Sitz- und Trittbflächen aus Aluminium fertigen wir aus eloxiertem und rutschhemmend Spezialprofil. Bei den Varianten aus Holz bestehen die Sitzflächen aus Bankirai, die Trittbflächen aus Multiplexplatten. Bei allen Varianten dient die rückseitige Absturzsicherung zugleich als Rückenlehne. Je nach Variante entweder aus Aluminium oder aus Bankiraiholz. Bei den Varianten mit 4 Sitzebenen kommt zudem eine seitliche Absturzsicherung/Geländer zum Einsatz.

**Die Tribüne liefern wir in einer zerlegbaren Bauweise.**

**3 Ebenen:** 3 Standbeine, 3 Sitzbänke, 2 Fußbänke, Absturzsicherung.

**4 Ebenen:** 3 Standbeine, 4 Sitzbänke, 3 Fußbänke, Absturzsicherung, 2 seitliche Absturzsicherungen/Geländer.

Die robuste Konstruktion erlaubt nicht nur einen schnellen Aufbau vor Ort, sie garantiert auch eine sehr gute Haltbarkeit dieser Tribüne.

Mehrere dieser versetzbaren Tribünen können aneinander gestellt und miteinander verbunden werden (Verbindungsstücke als Zubehör erhältlich). So kann eine ganze Längsseite schnell und bequem mit Zuschauertribünen versehen werden. Auch Indoor zu verwenden! Für eine Bodenverankerung vorge richtet.

<b>1 3 Sitzebenen</b>	Alu	Alu/Holz
Stationär	06SAM260*	06SAM26H
Stationär mit Schalensitzen	06SAM262	
Fahrbar	06SAM263	H6SAM263
Fahrbar mit Schalensitzen	06SAM264	

<b>2 4 Sitzebenen</b>	Alu	Alu/Holz
Stationär	06SAM460*	06SAM46H
Stationär mit Schalensitzen	06SAM462	



Auf Wunsch statten wir unsere Tribünen auch mit Sitzflächen aus recyceltem Kunststoff aus. Green Matter!



Schalensitze sind in folgenden Farben erhältlich. Bitte geben Sie Ihre Wunschfarbe bei der Bestellung an!







**1 Barrieren-System**

Die eloxierten Alurohre (Handlauf und Standpfosten) haben einen Durchmesser von 60 x 2,5 mm. Der Handlauf ist im Standard 2,5 Meter lang, so dass alle 2,5 Meter ein Pfosten gesetzt werden muss. Die Standpfosten haben eine Höhe von 1,5 m, so dass der Handlauf nach Einbau auf einer Höhe von 1,1 Meter liegt. Im Preis je lf. Meter enthalten sind Standpfosten, Handlauf, T-Verbinder und 3 Blindnieten je Pfosten. Bei der Variante mit innenliegenden T-Verbindern werden diese mit dem Pfosten ab Werk verschweißt.

**Mit außenliegenden T-Verbindern**

Gerade Ausführung: Bestell Nr.: 03008000  
 Gebogene Ausführung: Bestell Nr.: 03008B00

**Mit innenliegenden T-Verbindern**

Gerade Ausführung: Bestell Nr.: 03018000  
 Gebogene Ausführung: Bestell Nr.: 03018B00

**Gegen Mehrpreis:**

Standpfosten, mit Bitumen versiegelt: Bestell Nr.: 03008006  
 Standpfosten mit integr. Betonankern: Bestell Nr.: 03008007

**Zubehör:**

- 2 Bögen 90° Bestell Nr.: 03008001
- 3 Einschubrohre, o. Abb. Bestell Nr.: 03008002
- 4 Kombigelenke Bestell Nr.: 03008003
- 5 Endkappen Bestell Nr.: 03008004
- 6 T-Verbinder, außenliegend Bestell Nr.: 03008005

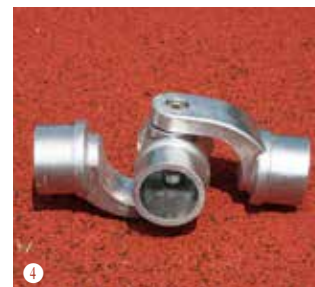

**i** Gegen Mehrpreis: In RAL-Farbe lackiert.  
 Gegen Mehrpreis: Handlauf und Standpfosten aus Stahl.



**8 Durchgang für Barrieren aus Aluminium**

Wir fertigen unsere Barriere Durchgänge nach Ihren Wünschen und den Gegebenheiten vor Ort. Sprechen Sie uns an!

Barriere Durchgang: Bestell Nr.: 12003954



**8 Barrieren-Werbebandenhalter-System**

Unser Barrieren-Werbebandenhalter-System fertigen wir aus hochwertigem, eloxiertem Aluminium. Das System besteht aus zwei unterschiedlich hohen Aluminiumschienen, in die die Werbebande eingeschoben werden kann. Die 40 mm hohe Schiene wird unten, die 55 mm hohe Schiene oben an den aufrechten Barrierepfosten befestigt. Durch Hochschieben der Banden in die obere Schiene (55 mm hoch) kann die Werbebande auch nach Montage der Schienen einfach und schnell ausgetauscht werden. Gummidichtungen an den Öffnungen der Schienen sorgen für einen strammen Sitz der Banden und verhindern zudem das Verschmutzen der Schienen. Lieferung mit Schrauben zum Einschrauben in die Standpfosten, ohne Bande.

Lfm: Bestell Nr.: 12WH3454

**Optional als Zubehör: Befestigungsschellen für Werbebandenhalterung**  
 Pro Standpfosten 2 Stück erforderlich.

Stück: Bestell Nr.: 12BS3454

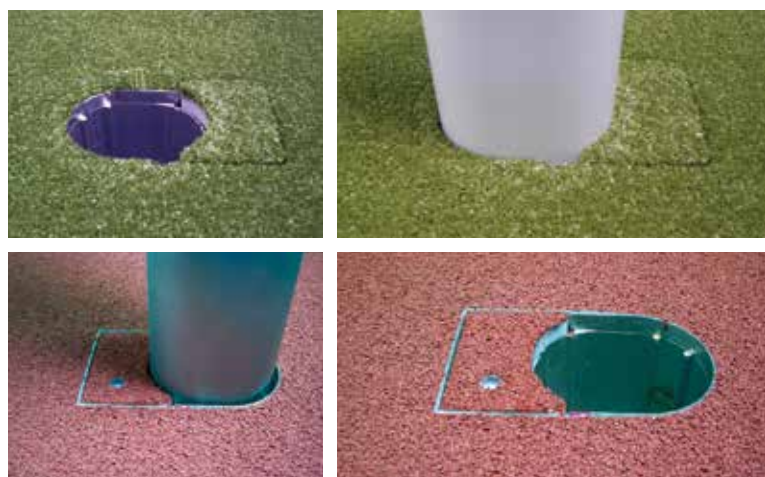
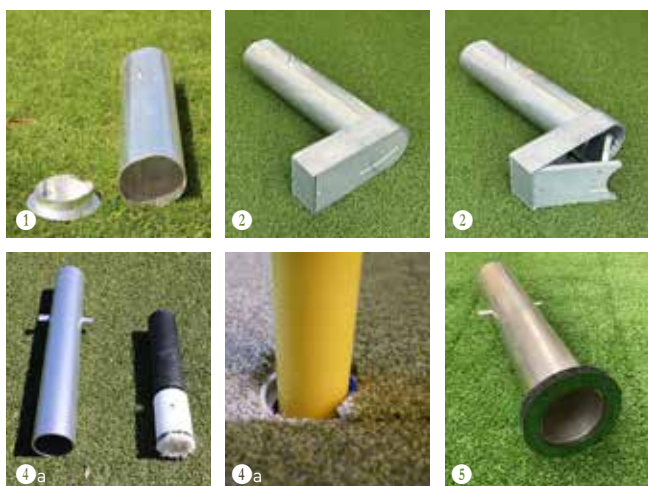

Zur Integration in das Erscheinungsbild Ihrer Sportanlage kann der Abschlussdeckel unserer Spezialhülsen Ihrem Bodenbelag entsprechend bauseits beschichtet werden!

### Unsere Bodenhülsen

Sowohl im Bereich der Leichtathletik als auch im Bereich Ballsport kommen Bodenhülsen häufig zum Einsatz. Die Entscheidung für oder gegen eine bestimmte Bodenhülse ist in zweifacher Hinsicht hochrelevant. Zum einen hängt die Handhabbarkeit und der damit direkt verbundene Arbeitsaufwand beim Aufbau von Sportgeräten und -zubehör entscheidend von der jeweils verwendeten Bodenhülse ab und zum anderen sind einmal eingebaute Bodenhülsen nur mit einem erheblichen Mehraufwand nachträglich auszutauschen.

#### 1 Bodenhülse „Standard“

Einfache und preisgünstige Bodenhülse, komplett aus Aluminium gefertigt, mit losem Aluminiumdeckel.

#### 2 Bodenhülse „Spezial“

Hochwertige Bodenhülse mit oben liegender Deckelkammer und fest verbundenem Deckel. Der Deckel dieser Bodenhülse kann entsprechend des vorhandenen Bodenbelages bauseits beschichtet werden, so dass sich die verschlossene Hülse optimal in das optische Erscheinungsbild integriert. Wenn das Sportgerät aufgebaut ist, kann der zweigeteilte Deckel einfach, schnell und passgenau innerhalb der Bodenhülse verstaut werden. Mit extra großer Deckelkammer für hohe Beschichtungen!

#### 3 Bodenhülse „FLEXO“

In Höhe und Neigung verstellbar. Unsere Bodenhülse FLEXO bietet ein Höchstmaß an Flexibilität, da die gesamte Bodenhülse (Hülse und Deckel) nach dem Einbau in Höhe und Neigung nachträglich verstellbar ist.

#### 4 Spezialhülse und Wende-Einsatz

Für unsere Eckfahnen haben wir zwei neue Bodenhülsen im Programm. Beide Varianten haben einen beschichtbaren Abschlussdeckel, der nicht so schnell verloren gehen kann. Zudem kann ein mögliches Verletzungsrisiko durch offene Hülsen deutlich reduziert werden!

a. Standardhülse inkl. Wende-Einsatz: Bestell Nr.: WEH02002  
b. Spezialhülse mit Deckelkammer: Bestell Nr.: 00WH2004

Auf Wunsch und gegen Mehrpreis:  
Bodenhülsen mit Bitumen versiegelt. Bodenhülsen „Spezial“, abschließbar.

#### 5 Bodenhülsen mit Sicherheitskopf

Um das Verletzungsrisiko auf dem Sportplatz zu reduzieren können Bodenhülsen mit einem Sicherheitskopf versehen werden. Der Sicherheitskopf hat eine elastische, wetterfeste Gummischicht mit einer Dicke von ca. 12 mm (auf Wunsch auch 25 mm) und ist auf Wunsch zusätzlich mit grünem Kunstrasen (KR) beklebt. Die Elastikschicht und der Kunstrasen sorgen für eine optimale Absorption der auftretenden Kräfte.

Sicherheitskopf für Ø 60 mm Profil: Bestell Nr.: 00H02WG2  
Sicherheitskopf für Ø 60 mm Profil, mit KR: Bestell Nr.: 00H02WH2  
Sicherheitskopf für 120x100 mm Profil: Bestell Nr.: 20HN2SG1  
Sicherheitskopf für 120x100 mm Profil, mit KR: Bestell Nr.: 20HN2SR1

Für Profile Ø 60 mm, Einstecktiefe 32 cm

Standard: Bestell Nr.: 00H02002  
Spezial: Bestell Nr.: 00SH2004  
Flexo: Bestell Nr.: 02SH2HN7



Für Profile Ø 80 mm, Einstecktiefe 40 cm

Standard: Bestell Nr.: 00H02003  
Spezial: Bestell Nr.: 00SH2006  
Flexo: Bestell Nr.: 02SH2HN6



Für Profile 80 x 80 mm, Einstecktiefe 25,5 cm

Standard: Bestell Nr.: 00HQ2001  
Spezial: Bestell Nr.: 00SHQ205  
Flexo: Bestell Nr.: 005H2HH5  
Turnhalle: Bestell Nr.: 08TH2001



Für Profile 120 x 100 mm (Basketball), Einstecktiefe 40 cm

2-Mast Standard: Bestell Nr.: 20H02006  
2-Mast Spezial: Bestell Nr.: 20SH2007  
2-Mast Flexo: Bestell Nr.: 29SH2HN7  
1-Mast Standard: Bestell Nr.: 20HN2001  
1-Mast Spezial: Bestell Nr.: 20SH2005  
1-Mast Flexo: Bestell Nr.: 20SH0HN5



Für Profile 120 x 100 mm, Einstecktiefe 40 cm

Standard: Bestell Nr.: 20HN2001  
Spezial: Bestell Nr.: 20SH2005  
Flexo: Bestell Nr.: 20SH0HN5



Für Profile 120 x 100 mm, Einstecktiefe 25,5 cm

Standard: Bestell Nr.: 20HVT201  
Spezial: Bestell Nr.: 20SH0205  
Flexo: Bestell Nr.: 12SH0HN5  
Turnhalle: Bestell Nr.: 20TH2001







Ballfangzaun „Standard“ mit Querverbinder, ohne Schrägstützen.

**BEIM PRODUKTVERGLEICH BEACHTEN:**

- Extra verstärkte Standpfosten.
- Ballfangzaun mit Statik (auf Wunsch).
- Auf Wunsch:  
Maschenweite im unteren Bereich 40 mm.  
Maschenweite im oberen Bereich 120 mm.

**Ballfangzaun „Standard“**

Robuster und gleichzeitig formschöner Ballfangzaun, der mit einem entsprechenden Netz für alle Sportarten geeignet ist. Aus Aluminium oder Stahl, ohne Ausleger und Querstangen. Das Netz wird im oberen und unteren Bereich der Pfosten durch Stahlseile befestigt. Der Pfostenabstand beträgt standardmäßig 5,0 m.

Um die Stabilität zu gewährleisten kommen je nach Höhe des Ballfangzaunes und gewünschter Materialart verschiedene Profile zum Einsatz.

**Aluminium Standpfosten**

- Ø 80 x 5 mm bis 9 m Höhe
- 80 x 80 x 2 mm bis 4,5 m Höhe
- 120 x 100 x 2,5 mm bis 7 m Höhe
- 120 x 100 x 4-6 mm bis 10 m Höhe

**Stahl Standpfosten**

- 100 x 100 x 3 mm bis 8 m Höhe
- 150 x 150 x 3 mm bis 10 m Höhe

**Ballfangzäune aus Aluminium mit statischem Nachweis!**

Alle Pfosten verfügen über eine innenliegende Verstärkung bis zu einer Höhe von 2 Metern. Ballfangzäune mit Aluprofil 120 x 100 mm fertigen wir auch als Varianten mit statischem Nachweis.

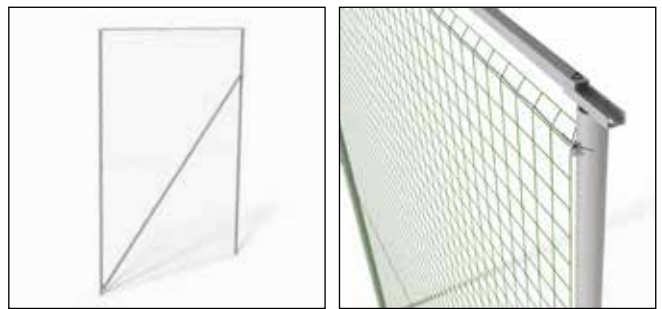

Ballfangzaun „Standard“ mit Querverbinder und Schrägstütze.

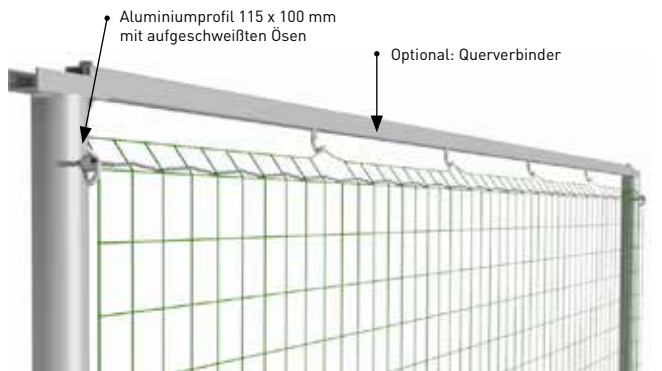

**Zulässige, maximale Windgeschwindigkeit am Beispiel eines Ovalprofils:**

Pfostenabstand	Pfostenhöhe				
	3,00 m	4,00 m	5,00 m	6,00 m	7,00 m
4,0 m	187,92 km/h	132,12 km/h	105,84 km/h	87,48 km/h	74,88 km/h
5,0 m	137,52 km/h	123,12 km/h	98,64 km/h	81,36 km/h	69,12 km/h
6,0 m	126,36 km/h	115,92 km/h	92,16 km/h	76,32 km/h	64,44 km/h
8,0 m	113,40 km/h	103,68 km/h	82,80 km/h	69,12 km/h	57,60 km/h

**Bitte beachten Sie: Eine Statik muss immer individuell und entsprechend der Gegebenheiten vor Ort angefertigt werden!**

Wir beraten Sie gern! Alle Angaben zu Statik und Fundamenten beziehen sich immer auf D-NRW/Münster (regionale Windlastenkarten beachten)! Die Angaben auf dieser Seite dienen als Beispiel und dürfen nicht übernommen werden!

**Profile**



### 1 Standpfosten für Ballfang

Inkl. Standard Bodenhülse, ohne Netz und Stahlseile, 1 Stück.

#### Aluminium mit aufgeschweißten Ösen

Höhe	Profil	Best. Nr.
3,0 m	Ø 80 x 5 mm	12008003
3,0 m	120 x 100 x 4-6 mm	12115003
4,0 m	Ø 80 x 5 mm	12008004
4,0 m	120 x 100 x 4-6 mm	12115004
5,0 m	Ø 80 x 5 mm	12008005
5,0 m	120 x 100 x 4-6 mm	12115005
6,0 m	Ø 80 x 5 mm	12008006
6,0 m	120 x 100 x 4-6 mm	12115006
8,0 m	Ø 80 x 5 mm	12008008
8,0 m	120 x 100 x 4-6 mm	12115008
10,0 m	120 x 100 x 4-6 mm	12115010

#### Aluminium mit Kunststoffnetzaken

Inklusive Bodenhülse Standard und Kunststoffnetzaken.

Höhe	Profil	Best. Nr.
3,0 m	80 x 80 mm	10 BAL001
3,5 m	80 x 80 mm	10 BAL002
4,0 m	80 x 80 mm	10 BAL003
4,5 m	80 x 80 mm	10 BAL004
5,0 m	120 x 100 mm x 2,5 mm	10 BAL005
5,5 m	120 x 100 mm x 2,5 mm	10 BAL006
6,0 m	120 x 100 mm x 2,5 mm	10 BAL007
6,5 m	120 x 100 mm x 2,5 mm	10 BAL008
7,0 m	120 x 100 mm x 2,5 mm	10 BAL009

#### Stahl mit aufgeschweißten Ösen

Höhe	Profil	Best. Nr.
3,0 m	100 x 100 mm	12SAM103
3,0 m	150 x 150 mm	12SAM203
3,5 m	100 x 100 mm	12SAM153
3,5 m	150 x 150 mm	12SAM253
4,0 m	100 x 100 mm	12SAM104
4,0 m	150 x 150 mm	12SAM204
4,5 m	100 x 100 mm	12SAM154
4,5 m	150 x 150 mm	12SAM254
5,0 m	100 x 100 mm	12SAM105
5,0 m	150 x 150 mm	12SAM205
5,5 m	100 x 100 mm	12SAM155
5,5 m	150 x 150 mm	12SAM255
6,0 m	100 x 100 mm	12SAM106
6,0 m	150 x 150 mm	12SAM206
6,5 m	100 x 100 mm	12SAM156
6,5 m	150 x 150 mm	12SAM256
7,0 m	100 x 100 mm	12SAM108
8,0 m	150 x 150 mm	12SAM208
10,0 m	150 x 150 mm	12SAM210

### 2 Querverbinder, Standardlänge 5,0 m

Einfache Zusatzverstrebung für unsere Standpfosten „Standard“.

Stück: **Bestell Nr.: 12Q00011**

### 3 Schrägstützen

Schrägstütze aus Aluminiumprofil (42 x 42 mm).

Stück: **Bestell Nr.: 10BALS10**

### 4 Bodenhülsen für Standpfosten

Für Standpfosten Ø 80 mm

Standard:

Bestell Nr.: 00H02003

Spezial:

Bestell Nr.: 00SH2006

Für Standpfosten 80 x 80 mm

Standard:

Bestell Nr.: 00HQ2001

Spezial:

Bestell Nr.: 00SHQ205

Für Standpfosten 120 x 100 mm

Standard:

Bestell Nr.: 20HN2001

Spezial:

Bestell Nr.: 20SH2005

Für Standpfosten 100 x 100 mm

Standard:

Bestell Nr.: 00H10010

Für Standpfosten 150 x 150 mm

Standard:

Bestell Nr.: 00H15015

### 5 Ballfangnetze

Kunststoffnetze sind in verschiedenen Ausführungen erhältlich. Schwarze Netze sind anders farbigen Netzen vorzuziehen, da sie am unauffälligsten sind und die Sicht kaum beeinträchtigen.

#### Bitte beachten Sie:

Das eingesetzte Netz muss – der jeweiligen Sportart entsprechend – eine bestimmte Maschenweite und Materialstärke aufweisen.

Wir beraten Sie gern!

#### Für Fußball, MW 100 mm, Polypropylen

2,3 mm, Grün:

Bestell Nr.: 12FUG200

2,3 mm, Schwarz:

Bestell Nr.: 12FUS200

2,3 mm, Weiß:

Bestell Nr.: 12FUW200

3,0 mm, Grün:

Bestell Nr.: 12FUG201

3,0 mm, Schwarz:

Bestell Nr.: 12FUS201

3,0 mm, Weiß:

Bestell Nr.: 12FUW201

4,0 mm, Grün:

Bestell Nr.: 12FUG202

4,0 mm, Schwarz:

Bestell Nr.: 12FUS202

4,0 mm, Weiß:

Bestell Nr.: 12FUW202

#### Für Hockey / Baseball, MW 45 mm, Polypropylen

3,0 mm, Grün:

Bestell Nr.: 12HOG200

3,0 mm, Schwarz:

Bestell Nr.: 12HOS200

3,0 mm, Weiß:

Bestell Nr.: 12HOW200

4,0 mm, Grün:

Bestell Nr.: 12HOG201

4,0 mm, Schwarz:

Bestell Nr.: 12HOS201

4,0 mm, Weiß:

Bestell Nr.: 12HOW201

#### Zulagen:

#### Bleischnur im Gurtband.

200 g, pro lfm:

Bestell Nr.: W1280370

400 g, pro lfm:

Bestell Nr.: W1280371

#### Stahldrahtseil, verzinkt

4 mm, pro lfm:

Bestell Nr.: 10BAL713

4 mm, PVC ummantelt, pro lfm:

Bestell Nr.: 1BALP713

6 mm, pro lfm:

Bestell Nr.: 10BAL513

6 mm, PVC ummantelt, pro lfm:

Bestell Nr.: 1BALP513

#### Kauschen und Spansschloss, jeweils auf beiden Seiten.

Für Seil 4 mm, Satz:

Bestell Nr.: 10BAL813

Für Seil 6 mm, Satz:

Bestell Nr.: 10BAL613

#### Nylonringe zum Aufhängen des Netzes

3 Stück je lfm. erforderlich!

Stück:

Bestell Nr.: 10BAL913

→ Durchgangstüren für Ballfanganlagen siehe Seite 95!





Ballfanganlage „Komfort“, Netz herabgelassen, in Aluminium-Aufbewahrung verstaat. Sonderanfertigungen auf Anfrage.

**BEIM PRODUKTVERGLEICH BEACHTEN:**

- Extra verstärkte Standpfosten.
- Ballfangzaun mit Statik (auf Wunsch).
- Auf Wunsch:  
 Maschenweite im unteren Bereich 40 mm.  
 Maschenweite im oberen Bereich 120 mm.

**Ballfangzaun „Komfort“**

Robuster und gleichzeitig formschöner Ballfangzaun, der mit einem entsprechenden Netz für alle Sportarten geeignet ist. In dieser Bauart werden die Standpfosten mit Ausleger gefertigt. Die Querverbinder können mit dem Netz über eine Aufziehvorrichtung von unten nach oben gezogen werden. Der Pfostenabstand beträgt standardmäßig 5,0 m.

Um die Stabilität zu gewährleisten kommen je nach Höhe des Ballfangzaunes verschiedene Profile zum Einsatz.

**Aluminium Standpfosten**

Ø 80 x 5 mm	bis 8 m Höhe
80 x 80 x 2 mm	bis 4,5 m Höhe
120 x 100 x 2,5 mm	bis 7 m Höhe
120 x 100 x 4-6 mm	bis 10 m Höhe

**Ballfangzäune aus Aluminium mit statischem Nachweis!**

Alle Pfosten verfügen über eine innenliegende Verstärkung bis zu einer Höhe von 2 Metern. Ballfangzäune mit Aluprofil 120 x 100 mm fertigen wir auch als Varianten mit statischem Nachweis.

**Zulässige, maximale Windgeschwindigkeit am Beispiel eines Ovalprofils:**

Pfostenabstand	Pfostenhöhe				
	3,00 m	4,00 m	5,00 m	6,00 m	7,00 m
4,0 m	187,92 km/h	132,12 km/h	105,84 km/h	87,48 km/h	74,88 km/h
5,0 m	137,52 km/h	123,12 km/h	98,64 km/h	81,36 km/h	69,12 km/h
6,0 m	126,36 km/h	115,92 km/h	92,16 km/h	76,32 km/h	64,44 km/h
8,0 m	113,40 km/h	103,68 km/h	82,80 km/h	69,12 km/h	57,60 km/h

**Bitte beachten Sie: Eine Statik muss immer individuell und entsprechend der Gegebenheiten vor Ort angefertigt werden!**

Wir beraten Sie gern! Alle Angaben zu Statik und Fundamenten beziehen sich immer auf D-NRW/Münster (regionale Windlastenkarten beachten)! Die Angaben auf dieser Seite dienen als Beispiel und dürfen nicht übernommen werden!



Standpfosten, Bauart „Komfort“, Netz heraufgezogen.

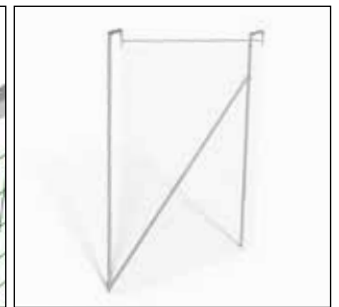

Ballfangzaun „Komfort“, mit Schrägstütze.



Standpfosten, Bauart „Komfort“, Netz absenkbar.



Spannvorrichtung

**Profile**

80 x 80 x 2 mm



120 x 100 x 2,5 mm

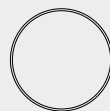

Ø 80 x 5 mm



120 x 100 x 4-6 mm



### 1 Standpfosten für Ballfang

Ohne Netz und Stahlseile.

#### Aluminium mit aufgeschweißten Ösen

Höhe	Profil	Best. Nr.
3,0 m	Ø 80 x 5 mm	12008003
3,0 m	120 x 100 x 4-6 mm	12115003
4,0 m	Ø 80 x 5 mm	12008004
4,0 m	120 x 100 x 4-6 mm	12115004
5,0 m	Ø 80 x 5 mm	12008005
5,0 m	120 x 100 x 4-6 mm	12115005
6,0 m	Ø 80 x 5 mm	12008006
6,0 m	120 x 100 x 4-6 mm	12115006
8,0 m	Ø 80 x 5 mm	12008008
8,0 m	120 x 100 x 4-6 mm	12115008
10,0 m	120 x 100 x 4-6 mm	12115010

#### Aluminium mit Kunststoffnetzhasen

Inklusive Bodenhülse Standard und Kunststoffnetzhasen.

Höhe	Profil	Best. Nr.
3,0 m	80 x 80 mm	10 BAL001
3,5 m	80 x 80 mm	10 BAL002
4,0 m	80 x 80 mm	10 BAL003
4,5 m	80 x 80 mm	10 BAL004
5,0 m	120 x 100 mm x 2,5 mm	10 BAL005
5,5 m	120 x 100 mm x 2,5 mm	10 BAL006
6,0 m	120 x 100 mm x 2,5 mm	10 BAL007
6,5 m	120 x 100 mm x 2,5 mm	10 BAL008
7,0 m	120 x 100 mm x 2,5 mm	10 BAL009

### 2 Mehrpreis Bauart „Komfort“ inkl. Querverbinder und Ausleger

In dieser Bauart werden die Standpfosten mit Ausleger gefertigt. Die Querverbinder können mit dem Netz über eine Aufziehvorrichtung von unten nach oben gezogen werden.

Bauart „Komfort“

Bestell Nr.: 12Q00001

### 3 Schrägstützen

Schrägstütze aus Aluminiumprofil (42 x 42 mm).

Stück:

Bestell Nr.: 10BALS10



### 4 Bodenhülsen für Standpfosten

Für Standpfosten Ø 80 mm

Standard:

Bestell Nr.: 00HO2003

Spezial:

Bestell Nr.: 00SH2006

Für Standpfosten 80 x 80 mm

Standard:

Bestell Nr.: 00HQ2001

Spezial:

Bestell Nr.: 00SHQ205

Für Standpfosten 120 x 100 mm

Standard:

Bestell Nr.: 20HN2001

Spezial:

Bestell Nr.: 20SH2005

Für Standpfosten 100 x 100 mm

Standard:

Bestell Nr.: 00H10010

Für Standpfosten 150 x 150 mm

Standard:

Bestell Nr.: 00H15015

### 5 Ballfangnetze

Kunststoffnetze sind in verschiedenen Ausführungen erhältlich. Schwarze Netze sind anders farbigen Netzen vorzuziehen, da sie am unauffälligsten sind und die Sicht kaum beeinträchtigen.

**Bitte beachten Sie:** Das eingesetzte Netz muss – der jeweiligen Sportart entsprechend – eine bestimmte Maschenweite und Materialstärke aufweisen. Wir beraten Sie gern!

#### Für Fußball, MW 100 mm, Polypropylen

2,3 mm, Grün:

Bestell Nr.: 12FUG200

2,3 mm, Schwarz:

Bestell Nr.: 12FUS200

2,3 mm, Weiß:

Bestell Nr.: 12FUW200

3,0 mm, Grün:

Bestell Nr.: 12FUG201

3,0 mm, Schwarz:

Bestell Nr.: 12FUS201

3,0 mm, Weiß:

Bestell Nr.: 12FUW201

4,0 mm, Grün:

Bestell Nr.: 12FUG202

4,0 mm, Schwarz:

Bestell Nr.: 12FUS202

4,0 mm, Weiß:

Bestell Nr.: 12FUW202

#### Für Hockey / Baseball, MW 45 mm, Polypropylen

3,0 mm, Grün:

Bestell Nr.: 12HOG200

3,0 mm, Schwarz:

Bestell Nr.: 12HOS200

3,0 mm, Weiß:

Bestell Nr.: 12HOW200

4,0 mm, Grün:

Bestell Nr.: 12HOG201

4,0 mm, Schwarz:

Bestell Nr.: 12HOS201

4,0 mm, Weiß:

Bestell Nr.: 12HOW201

#### Zulagen:

##### Bleischnur im Gurtband.

200 g, 1 lfm:

Bestell Nr.: W1280370

400 g, 1 lfm:

Bestell Nr.: W1280371

##### Stahldrahtseil, verzinkt

4 mm, 1 lfm:

Bestell Nr.: 10BAL713

4 mm, PVC ummantelt, 1 lfm:

Bestell Nr.: 1BALP713

6 mm, 1 lfm:

Bestell Nr.: 10BAL513

6 mm, PVC ummantelt, 1 lfm:

Bestell Nr.: 1BALP513

##### Kauschen und Spannschloss, jeweils auf beiden Seiten.

Für Seil 4 mm, Satz:

Bestell Nr.: 10BAL813

Für Seil 6 mm, Satz:

Bestell Nr.: 10BAL613

##### Nylonringe zum Aufhängen des Netzes

3 Stück je lfm. erforderlich.

Stück:

Bestell Nr.: 10BAL913

### 6 Durchgangstür für Ballfanganlagen

Türen aus Aluminium Vierkantprofil 80 x 80 x 2,5 mm mit innenliegender Nut für Netzaufhängung mittels Kunststoffnetzhasen. Inklusive Bodenhülsen. Die Türen passen wir den Gegebenheiten vor Ort an – auch bezüglich der Durchfahrthöhen – wir beraten Sie gern.

Einflügelig:

Bestell Nr.: 06TUER10

Zweiflügelig:

Bestell Nr.: 06TUER20





### 1 Fußball-Poolbillard

Das Fußball-Billard ist die perfekte Mischung aus Fussball und Billard und bringt jede Menge Spaß und Abwechslung in das Training. Es ist ideal geeignet für das Training der Ballkontrolle und fördert die Entwicklung der Spielintelligenz und der Spielfähigkeit. Mit unserem Fußball-Poolbillard bringen Sie das Prinzip und den Spaß des klassischen Poolbillard auf jeden Rasenplatz. Das Spielprinzip ist identisch. Dabei geht es nicht nur um den Spaß. Auch Geschick und Technik sind gefragt und werden mit großer Motivation und viel Freude trainiert.

Unseren Fußball-Poolbillard fertigen wir mit einer Spielfeldgröße von 6,6 x 3,3 m (Innenmaß - Außenmaß 7,6 x 4,6 m). Die gesamte Konstruktion ist aus Aluminium und damit leicht und robust. Die modulare Bauart (6 Seitenteile, 4 Ecktaschen und 2 seitlichen Taschen) erlaubt es, den Fußball-Poolbillard auf jeder (Rasen-) Fläche schnell und einfach auf- und abzubauen. Gerne beraten wir Sie vor Ort!

**Fußball-Poolbillard, Set:** **Bestell Nr.: 13BILL01**

### 2 Ballset Fußball-Poolbillard

Sie erhalten ein modernes Fußball-Billard bestehend aus 16 hochwertigen Bällen und passenden Ballsack. Das Set besteht aus insgesamt 16 Bällen der Größe 4, welche sich wie beim normalen Billard in 7 volle (Nr. 1-7), 7 halbe (Nr. 9-15), 1 schwarzen (Nr. 8) und 1 weißen (unnummeriert) Ball unterteilen. Das Ziel besteht darin, mit dem weißen Ball zuerst die farbigen halben und vollen Bälle zu versenken und ganz zum Schluss dann den schwarzen Ball. Die Bälle sind handgenäht und besitzen eine 4-fach Beschichtung für optimale Widerstandsfähigkeit.

Durch das Microfiber-PU Material haben die Bälle nicht nur eine tolle glänzende Optik, sondern besitzen exzellente Flugeigenschaften und sind wasserabweisend. Das Ballgewicht beträgt 360 - 380 g und im Inneren befindet sich eine hochwertige Butyl-Ballblase.

**Ballset Fußball-Billard:** **Bestell Nr.: 06FB2008**



### 3 Gitterzaun / Barriere / Prallschutz Kombination

Sehr gern kombinieren wir unseren Stabgitterzaun mit unserer Barriere und unserem Ballfang zu einer idealen Spielfeldumrandung – egal ob mit oder ohne Werbehalterung. Fragen Sie gern an und lassen Sie sich beraten.

**Spielfeldumrandungskombination:** **Bestell Nr.: 12009102**  
**Kombination mit Werbehalter:** **Bestell Nr.: 12009103**



Für viele Behindertensportarten sind spezielle Fußballtore erforderlich. Unsere Tore fertigen wir aus hochwertigen Aluminiumprofilen mit verschiedenen Auslagen (Tiefen). Die Tore sind vollständig verschweißt und somit extrem robust und haltbar.

### 1 Tore für Blindenfußball (o. Abb.)

Aus hochwertigen Aluminiumprofilen.  
**3,00 x 2,00 m**  
**3,66 x 2,14 m**

**Bestell Nr.: 0800W103**  
**Bestell Nr.: 08BF1007**

### 2 Tore für Goalball

Aus hochwertigen Aluminiumprofilen, 9,00 x 1,30 m.  
**Stück:**

**Bestell Nr.: 06G01007**

### 3 Tore für Goalball und Torball (o. Abb.)

Aus hochwertigen Aluminiumprofilen, Breite des Tores ist vor Ort einfach reduzierbar von 9,00 x 1,30 m auf 7,00 x 1,30 m.  
**Stück:**

**Bestell Nr.: 06GT1007**

### 4 Tore für Torball (o. Abb.)

Aus hochwertigen Aluminiumprofilen, 7,00 x 1,30 m.  
**Stück:**

**Bestell Nr.: 06T01007**

### 5 Tore im Bereich der Special Olympics (o. Abb.)

Für 5er Mannschaften, 4,00 x 2,00 m:  
 \*Für 7er Mannschaften, 5,00 x 2,00 m, TÜV:  
 \*Für 11er Mannschaften, 7,32 x 2,44 m, TÜV:

**Bestell Nr.: 07S04000**  
**Bestell Nr.: 07010072**  
**Bestell Nr.: 06002031**



### 6 Tore für Elektrorollstuhlfahrer (o. Abb.)

Elektrorollstuhlfahrer spielen auf Tore bestehend aus zwei aufrechten Pfosten im Abstand von 6 Metern „ohne Querlatte“ (Rollstuhlfahrer ohne elektronischen Antrieb benötigen keine Tore). Aus hochwertigen Aluminiumprofilen.

**Stück:** **Bestell Nr.: 06ER1000**

### 7 Handballtore

Neben der normalen Torgröße (3,00 x 2,00 m) fertigen wir Handballtore auch speziell für den Behindertensport (2,40 x 1,60 m). Bei bestehenden Handballtoren fertigen wir spezielle Einsätze, die ein normales Handballtor auf die Größe 2,4 x 1,6 m reduzieren. Handballtore lieferbar in rot/weiß, schwarz/weiß oder blau/weiß.

\*3,00 x 2,00 m, TÜV:  
 2,40 x 1,60 m:

**Bestell Nr.: 08000103**  
**Bestell Nr.: 08RWM103**





BALLSPORT		
Land	Stadt	Sportanlage/Meisterschaft
Belgien	Brüssel	Ecole Européenne
Belgien	Wervik	Stadion de Pionier
Dänemark	Kopenhagen	Telia Parken
Deutschland	Hoffenheim	PreZero Arena
Deutschland	Frankfurt	DFB Campus
Deutschland	Freiburg	Europa-Park Stadion
Deutschland	Nürnberg	Max-Morloch-Stadion
Deutschland	Karlsruhe	Wildparkstadion
Deutschland	Kaiserslautern	Fritz-Walter-Stadion
Deutschland	Dortmund	SIGNAL IDUNA PARK
Deutschland	Gelsenkirchen	Veltins-Arena
Deutschland	Köln	Rhein Energie Stadion
Deutschland	Hamburg / St. Pauli	Millerntor-Stadion
Deutschland	Leverkusen	BayArena
Deutschland	München	Nachwuchsleistungszentrum FC Bayern München Campus
Estland	Tallinn	Tallina Spordihalli
Griechenland	Piräus	Karaiskakis-Stadion
Indien	Neu-Dehli	Major S' Dhyan Chand National Stadion
Italien	St. Martin	DFB-Trainingslager/ Sportzone St. Martin
Luxemburg	Luxemburg	Stade François Trausch
Niederlande	Amsterdam	Olympic Stadium
Niederlande	Alkmar	AFAS-Stadion
Niederlande	Rotterdam	Stadion Feijenoord
Niederlande	Eindhoven	Philips- Stadion
Niederlande	Zwolle	MAC <sup>3</sup> PARK-Stadion
Norwegen	Asker Municipality	Foyka Stadion
Norwegen	Baerum Municipality	Sandvika Stadion
Oman	Muscat	Azaiba Beach Footbal Stadium
Österreich	Klosterneuburg	Happyland
Paraguay	Pedro Juan	Schulprojekt Regional Education Center "Dr. Raúl Peña"
Polen	Krakau	Józef- Pilsudski-Stadion
Polen	Kaszów	Stadion Kaszowianka
Schweden	Malmö	Swedbank Stadium / Swedish Champions
Schweden	Gothenburg	Gamla Ullevi
Tajikistan	Dushanbe	CityCentral Republican Stadion "Frunze"
Tschechien	Prag	Stadion Juliska
Türkei	Kayseri	Kayseri-Kadir-Has-Stadion
Zypern	Limassol	Lanition Stadium

Gerne vermitteln wir Ihnen auch einen persönlichen Kontakt zu unseren Kunden!

Mehr Referenzen unter:  
[www.sportschaeper.de/referenzen](http://www.sportschaeper.de/referenzen)





## Stichwortverzeichnis

<b>→ A</b>			
All-Inklusive Trainingstor	26, 27		
All-Inklusive Jugendtor	34, 35		
Anschraubbare Gewichte	61/63		
Anschraubbare Räder	60		
Auflegbare Gewichte	63		
<b>→ B</b>			
Ballfanganlagen	92		
Ballfangnetze	93		
Ball-Trainer	71		
Bandenwerbung	90		
Barrierefreie Sportgeräte	96		
Barrieren	90		
Basketballaufsatz für Kleinfeldtore	42		
Basketballaufsatz für Bolzplatztore	55, 56		
Beach Soccer-Netz	46		
Beach Soccer-Tor 5,5 m x 2,2 m	45		
Beach Soccer-Einbaukasten	46		
Befüllbare Gewichte	61, 63		
Bodenhülsen	20, 91		
Bodenrahmen für Großfeldtore Typ 1	17, 18		
Bodenrahmen für Jugendtore Typ 2	40		
Bodenverankerungen	64, 86		
Bolzplatztore (mit Basketballaufsatz)	42, 43, 55, 56		
Bolzplatztornetze (Herkulesnetz)	43		
<b>→ D</b>			
Diebstahlsicherung	20, 41		
<b>→ E</b>			
Eckfahnen	72		
Eingefräste Netzaufhängung	11		
Einmesshilfe „iPro“	74		
Erdanker	86		
Erdnägel	64		
<b>→ F</b>			
Fahrbare Sportlerbank	87		
Freistoßdummy	72		
Freistoßmauer	71		
Fußballtore	12 ff.		
<b>→ G</b>			
Gewichte für Fußballtore	58 ff.		
Gewichte für Minitore	63		
Gerätewagen	71		
Großfeldtore (Typ 1, Typ 2)	13 ff.		
<b>→ F</b>			
Fußball-Bodenhülsen	20, 91		
<b>→ H</b>			
Herkulesnetz für Bolzplatztore	43		
Hubwagen für Spieler- und Betreuerkabinen	86		
Hubgestell für Spieler- und Betreuerkabinen	86		
<b>→ I</b>			
Individualisierung von Kabinen	77		
Integrierte Gewichte	60		
iPRO Einmesshilfe	74		
<b>→ J</b>			
Jugendtore	31 ff.		
<b>→ K</b>			
Kabinen	75 ff.		
Kassenhaus	86		
Kippsicherung	58 ff.		
Klappbares Minitor	51 ff.		
Kleinfeld-/Bolzplatztore	42 ff., 54 ff.		
Koordinationsleiter	72		
Kopfballpendel	70		
<b>→ L</b>			
Linienrichterfahnen	72		
<b>→ M</b>			
Markierhütchen	72		
Markierfarbe	74		
Markierwagen	74		
Minitore	50 ff.		
Mobile Multifunktions Ballprallanlage	71		
<b>→ N</b>			
Nassmarkierwagen	74		
Netze für Fußballtore	68		
Netze für Kleinfeldtore	69		
<b>→ P</b>			
Pfostenmanschette	20, 41		
<b>→ R</b>			
Räder	65		
<b>→ S</b>			
Schiedsrichterkabinen	84		
Schusswände	73		
Schutzpolster für Bodenrahmen	19, 40		
Schutzpolster für schwenkbare Tore	30, 39		
Schwenkbares Jugendtor	39		
Schwenkbares Trainingstor	30		
Sicherungsseil für Bodenrahmen	19, 41		
Soccer-Tor	47		
Sonderanfertigungen	48		
Spannanker	64		
Spezial-Bodenrahmengelenk	19, 41		
Spieler- und Betreuerkabinen	76 ff.		
Spielertunnel	88		
Spiralanker	64		
Sportplatzkreide	74		
Stahlseil zur Netzsicherung	67		
Stangensystem zur Netzsicherung	67		
<b>→ T</b>			
Teilverschweißtes Jugendtor	36		
Teilverschweißtes Kleinfeldtor	44		
Teilverschweißtes Trainingstor	29		
Tore (in Hülsen) 7,32 m x 2,44 m	13 ff.		
Tore (Jugend) 5 m x 2 m	31 ff.		
Tore (Kleinfeld) 3 m x 2 m	42 ff.		
Tore (Mini)	50 ff.		
Tore (Training) 7,32 m x 2,44 m	24 ff.		
Torhebegerät	21, 41		
Tornetze	42, 68, 69		
Torschusswand	73		
Torwagen	19, 63, 65, 66		
Trainingstore	24 ff.		
Transportgeräte für Tore	19, 65, 66		
Transportgeräte für Tore mit Gewichten	63, 65, 66		
Transportroller für Tore	65		
Tribünensystem	89		
Trockenmarkierwagen	74		
<b>→ Z</b>			
Zerlegbares Jugendtor	36		
Zerlegbares Kleinfeldtor	44		
Zerlegbares Trainingstor	29		
Zubehör Großfeldtore Typ 1, Typ 2	20 f.		
Zubehör Jugendtore Typ 2	41		
Zubehör Fußball	70 ff.		
Zubehör Fußballtore	17 ff.		
Zubehör Spieler- und Betreuerkabinen	86		
Zuschauertribüne	89		

## Ansprechpartner



**CORNELIA HESSE**  
Geschäftsführung

Telefon: +49 (0)2534 6217-18  
Telefax: +49 (0)2534 6217-20  
chesse@sportschaeper.de



**DR. JOSEF HESSE**  
Geschäftsführung

Telefon: +49 (0)2534 6217-10  
Telefax: +49 (0)2534 6217-20  
jhesse@sportschaeper.de



**ALEXANDER KONTOMANOLIS**  
Produktion / Manager of operations

Telefon: +49 (0)2534 6217-22  
Telefax: +49 (0)2534 6217-20  
alexako@sportschaeper.de



**MARCO LANGHORST**  
Vertriebsleitung

Telefon: +49 (0)2534 6217-38  
Telefax: +49 (0)2534 6217-20  
mlanghorst@sportschaeper.de



**DANIEL WESTPHAL**  
Technischer Leiter

Telefon: +49 (0)2534 6217-19  
Telefax: +49 (0)2534 6217-20  
dwestphal@sportschaeper.de



**ANDREAS FREITAG**  
Beratung / Verkauf

Telefon: +49 (0)2534 6217-33  
Telefax: +49 (0)2534 6217-20  
afreitag@sportschaeper.de



**TOM DICKNER**  
Logistik

Telefon: +49 (0)2534 6217-25  
Telefax: +49 (0)2534 6217-20  
tdickner@sportschaeper.de



**MUNIR ROMHI**  
Beratung / Verkauf

Telefon: +49 (0)2534 6217-54  
Telefax: +49 (0)2534 6217-20  
mromhi@sportschaeper.de



**CHRISTIANE SANTEN**  
Buchhaltung

Telefon: +49 (0)2534 6217-15  
Telefax: +49 (0)2534 6217-20  
csanten@sportschaeper.de



**SEBASTIAN HUNDT**  
Beratung / Verkauf

Telefon: +49 (0)2534 6217-23  
Telefax: +49 (0)2534 6217-20  
shundt@sportschaeper.de



**SABINE VOSS**  
Zentrale

Telefon: +49 (0)2534 6217-10  
Telefax: +49 (0)2534 6217-20  
zentrale@sportschaeper.de



**LEANDRO LETHAUS**  
Beratung / Verkauf

Telefon: +49 (0)2534 6217-52  
Telefax: +49 (0)2534 6217-20  
llethaus@sportschaeper.de





## Qualität hat Tradition

Seit nunmehr über 65 Jahren stellt die Firma Schäper Sportgerätebau GmbH qualitativ hochwertige Sportgeräte her.

Die Qualität und das Preis-Leistungs-Verhältnis haben dazu geführt, dass die Bekanntheit der Schäper-Produkte nicht nur auf Deutschland und den deutschsprachigen Raum begrenzt blieb. Unsere Produkte finden Sie heute in etlichen Sportanlagen, Stadien und Arenen auf der ganzen Welt. Sportgeräte unseres Hauses finden ihren Einsatz bei Welt-, Europa- sowie Deutschen-Meisterschaften und tragen ihren Teil zu den sportlichen Erfolgen bei. Von Australien bis nach Venezuela wissen unsere Kunden die Sportgeräte von Schäper zu schätzen - Qualität hat eben Tradition bei der Firma Schäper und das nicht seit gestern, sondern seit nunmehr über 65 Jahren!

Liebe Sportfreunde, wie in einem sportlichen Wettbewerb auch ist es der direkte Vergleich, der unsere Kunden in der Vergangenheit überzeugte und künftig überzeugen wird. Ob Hersteller oder Sportler, ob im Markt für Sportgeräte oder auf dem Spielfeld, ein fairer Vergleich ist die beste Grundlage für eine gute und langfristig rentable Entscheidung. Selbstverständlich vermitteln wir Ihnen gern auch einen persönlichen Kontakt zu bestehenden Kunden unseres Unternehmens.

**Fordern Sie uns heraus, vergleichen Sie uns und informieren Sie sich über unsere Produkte!**

**SCHÄPER**   
SPORTGERÄTEBAU

**Schäper Sportgerätebau GmbH**

Nottulner Landweg 107 • D-48161 Münster/Westfalen  
Telefon: +49 (0)2534 6217 - 10 • Telefax: +49 (0)2534 6217 - 20  
info@sportschaeper.de • www.sportschaeper.de

Besuchen Sie unsere Social-Media-Kanäle!

 [www.facebook.com/sportschaeper](https://www.facebook.com/sportschaeper)

 [www.instagram.com/sportschaeper](https://www.instagram.com/sportschaeper)



**Einfach per Smartphone scannen  
und Kataloge downloaden.**

Oder fordern Sie noch heute unsere aktuellen  
Kataloge oder Einbaupläne per Post an!

