

2024/25

SCHÄPER 
SPORTGERÄTEBAU

Ballsportarten und Zubehör

Geprüfte Qualität direkt vom Hersteller



2



BALLSPORT 2



- Basketballkörbe
- Handballtore
- Volleyballpfosten
- Hockeytore
- Tennispfosten
- Malstangen
- Spielerkabinen
- und vieles mehr...



→ Mit uns beginnt Begeisterung.



Alle Produkte finden Sie
auch in unserem Shop unter:
www.sportschaeper.de/shop

Vorwort



→ Schäper Sportgerätebau GmbH
Die Familie Hesse

Sehr geehrte Damen und Herren, liebe Kunden,

seit über 65 Jahren stellt die Firma Schäper Sportgerätebau GmbH qualitativ hochwertige Sportgeräte her. Die Qualität und das Preis-Leistungs-Verhältnis haben dazu geführt, dass die Bekanntheit der Schäper-Produkte nicht nur auf Deutschland und den deutschsprachigen Raum begrenzt blieb. Unsere Produkte finden Sie heute in etlichen Sportanlagen, Stadien und Arenen auf der ganzen Welt. Sportgeräte unseres Hauses finden ihren Einsatz bei Welt-, Europa- sowie Deutschen-Meisterschaften und tragen ihren Teil zu den sportlichen Erfolgen bei. Von Australien bis nach Venezuela wissen unsere Kunden die Sportgeräte von Schäper zu schätzen – Qualität hat eben Tradition bei der Firma Schäper und das nicht seit gestern, sondern seit über 65 Jahren!

Liebe Sportfreunde,
wie in einem sportlichen Wettbewerb auch ist es der direkte Vergleich, der unsere Kunden in der Vergangenheit überzeugte und künftig überzeugen wird. Ob Hersteller oder Sportler, ob im Markt für Sportgeräte oder auf dem Spielfeld, ein fairer Vergleich ist die beste Grundlage für eine gute, langfristig rentable und vor allem nachhaltige Entscheidung. Denn nur Sportgeräte, die lange halten, verhindern Neuanschaffungen, schonen die Ressourcen und sind auch für unsere Umwelt eine nachhaltige Entscheidung. Selbstverständlich vermitteln wir Ihnen gern auch einen persönlichen Kontakt zu bestehenden Kunden unseres Unternehmens.

Fordern Sie uns heraus, vergleichen Sie uns und informieren Sie sich über unsere Produkte!

Einige Stimmen aus der Praxis:

billig kauft man zweimal

„Wenn man die Tore einmal in der Hand gehabt hat, so merkt man deutlich die hohe Qualität, die hier geliefert wurde. Ich kann nur wirklich jedem empfehlen, sich die Tore einfach anzusehen und die Qualität zu vergleichen. Wie sagt man doch so schön: „billig kauft man zweimal“ – bei den Toren aus dem Hause Schäper mache ich mir hier aber keine Sorgen“.

→ Carsten Ramelow, ehemaliger Nationalspieler und Fußballprofi

„Bei den Produkten der Firma Schäper handelt es sich um den „Mercedes“ unter den Sportgeräten. Das Preis-Leistungs-Verhältnis stimmt und die Qualität der Produkte ist wirklich super. Durch die Schäper Produkte gewinnen die Sportanlagen der Stadt Neu-Isenburg an Flexibilität, da die Produktkompatibilität ein schnelles Austauschen der Produkte zwischen den Sportanlagen unserer Stadt ermöglicht.“

→ Detlef Leukroth, Stadt Neu-Isenburg
Fachbereich Sport

„Die Blindenfußballabteilung des MTV Stuttgart 1843 e. V. ist sehr zufrieden mit den Toren der Firma Schäper aus Münster. Die Tore sind speziell für uns angefertigt worden. Ein Fußballtor mit den Maßen eines Hockeytores – das gab es in der Form zuvor nicht. Eine Regeländerung im Blindenfußball sieht seit 2017 aber eben solche Torgrößen vor. Die Abstimmung mit dem Unternehmen war sehr offen und insbesondere die schnelle Auslieferung der Tore hat unseren Trainingsablauf enorm verbessert.“

→ Alexander Fangmann, MTV-Spieler und Kapitän der Deutschen Blindenfußball-Nationalmannschaft

„Für mich sind Schäper-Sportgeräte das Ultimate! Sie entsprechen nicht nur allen sportlichen Standards, sondern sind auch besonders sicher und spitzenmäßig verarbeitet. Kurzum: Qualität die Spaß macht!“

→ Michael Koziol, Stadt Berlin – BZA Tempelhof-Schöneberg, Abt. Familie, Jugend und Sport



Inhaltsverzeichnis

- **Service**
 - Sicherheit und Service **04**
 - Serviceleistungen **05**
 - Green Matter **06**
 - Historie **07**
 - Stichwortverzeichnis **78**
 - Ansprechpartner **79**

- **Handball / Futsal**
 - Handballtore / Futsal Tore **11**
 - Beach-Handball / Zubehör Handball **14**

- **Hockey**
 - Feld-Hockeytore **17**
 - Hallen-Hockeytore **20**
 - Zubehör Hockey **24/25**
 - Prallschutzbanden **24**
 - Mini-Hockeytor **23**

- **American-Football / Rugby / Baseball**
 - American-Football Tor **28**
 - Malstangen / Rugby **30**
 - Baseball- und Softballgeräte **30/31**

- **Basketball**
 - 2-Mast Ständer **33**
 - 1-Mast Ständer **34**
 - Mini Ständer **35**
 - Gestelle für Wand- und Zaunmontagen **36**
 - Streetball Ständer (vandalismussicher) **36**
 - Fahrbare Basketballständer **38**
 - Hub- und Transportwagen für Basketball **38**
 - Zubehör Basketball **39**
 - Tribünensysteme **41**

- **Badminton / Faustball / Net(z)ball**
 - Badminton- und Faustballpfosten **43**
 - Net(z)ballständer **43**

- **Volleyball**
 - Volleyball-Wettkampf- und Mehrzweckpfosten **44/46**
 - Beachvolleyball-Mehrzweckpfosten **44/45**
 - Mobile Volleyballanlage **47**
 - Volleyballanlagen (vandalismussicher) **48**
 - Schiedsrichterpodeste für Volleyball **49**
 - Zubehör Beach-Volleyball **50**
 - Zubehör Volleyball **51**

- **Tennis**
 - Tennis und Zubehör **52**

- **Sportplatz**
 - Individualisierung von Spieler- und Betreuerkabinen **54**
 - Spieler- und Betreuerkabinen **56**
 - Zubehör Spieler- und Betreuerkabinen **66**
 - Kassenhaus **66**
 - Sportlerbänke **67**
 - Spielertunnel **68**
 - Tribünensysteme **41**
 - Barrierensysteme und Zubehör **70**
 - Slackline **71**
 - Ballfang- und Sicherheitszäune **72**

- **Barrierefreie Sportgeräte** **76**

- **Bodenhülsen** **77**



Einfach per Smartphone scannen und Kataloge downloaden. Oder fordern Sie noch heute unsere aktuellen Kataloge oder Einbaupläne per Post an.



Alle Produkte finden Sie auch direkt in unserem Shop unter: www.sportschaeper.de



Besuchen Sie uns auch auf Facebook und Instagram!
 f www.facebook.com/sportschaeper
 i www.instagram.com/sportschaeper



Wir tun mehr für unsere Kunden, als nur Geräte zu verkaufen.

Schäper steht für Qualität, Sicherheit und Service!



Sicherheitsüberprüfung von Geräten



Beratung & Einweisung für Projekte



Installieren & Montieren zum Festpreis



Verleih & Betreuung von Geräten



Vor-Ort Service für Vereine und Kommunen

In Zeiten knapper Budgets und Umweltressourcen kommt es auf jeden Rohstoff an. Nicht immer müssen defekte Sportgeräte aus Aluminium entsorgt werden. Oftmals lohnt sich eine Reparatur vor Ort! Wie jedes Produkt zeigen auch Sportgeräte aus Aluminium nach einigen Jahren erste Ermüdungserscheinungen. Diese kündigen sich durch Risse in den Schweißnähten an. Wird hier nicht sofort gehandelt, dann weiten sich diese Risse aus und die Schweißnaht kann komplett reißen! Nicht immer muss ein solches Sportgerät durch ein neues Gerät ersetzt werden, da eine Reparatur oftmals möglich ist. Dabei stehen Vereine und Kommunen aber vor zwei Problemen:

1. Um einen Riss oder gar eine komplett offene Schweißnaht zu reparieren, bedarf es eines hohen Know-how im Bezug auf das Schweißverfahren!
2. Es wird ein geeignetes Transportmittel benötigt, um das Sportgerät zur Reparatur zu bringen!

Unsere Serviceleistung im Überblick:

- Überprüfung der Sportgeräte vor Ort.
- Reparatur der Sportgeräte (inkl. notwendige Schweißarbeiten) vor Ort.
- Equipment vor Ort ist nicht erforderlich.
- Auf Wunsch: Funktionsüberprüfung weiterer Sportgeräte.

Fordern Sie ein Angebot an! Oftmals lohnt eine Reparatur und schont knappe Budgets und die Ressourcen unserer Umwelt!



„Echte“ acht Jahre Garantie – vom Hersteller

Auf vollverschweißte Teile der durch unser Siegel gekennzeichneten Geräte! Bitte beachten Sie hierzu auch unsere Garantiebedingungen.

Qualität und Service auf die Sie sich verlassen können! Fordern Sie uns heraus und lassen Sie sich von uns überzeugen!



Recycle! Aus Alt mach Neu!

Im Rahmen dieser Aktion nehmen wir Ihr altes Sportgerät in Zahlung, übernehmen die umweltgerechte Verwertung und verrechnen den Materialwert mit der aktuellen Bestellung. So steht Schäper nicht nur für Qualität, Service und Sicherheit, sondern auch für Nachhaltigkeit.

Weitere Service-Leistungen im Überblick:



Sicherheitsprüfung

Als Hersteller von Sportgeräten bieten wir unseren Kunden natürlich auch den Service der Überprüfung von Sportgeräten an. So unterziehen unsere geschulten Mitarbeiter die Sportgeräte vor Ort einer Sicht- und Funktionsprüfung. Dies beinhaltet zum Beispiel eine Prüfung auf äußerlich erkennbare Mängel, die Prüfung einer sicheren Funktionsfähigkeit sowie der Zusammenfassung der Ergebnisse in einem ausführlichen Prüfungsprotokoll mit entsprechenden Handlungsempfehlungen. Grundlage für unsere Prüfungen sind die aktuellen Anforderungen der DIN-Normen.



Projektberatung

Die Komplexität von Bauprojekten rund um das Thema Sport nimmt stetig zu. Multifunktionalität steht im Vordergrund bei der Planung von Sportanlagen oder Arenen und bildet nicht zuletzt einen wesentlichen Grundstein für die Finanzierung dieser Großprojekte. Hier ist guter Rat wichtig, aber eben nicht teuer. Wir helfen Ihnen gerne in der Phase der Projektkonkretisierung und stehen Ihnen kompetent und fachgerecht mit Rat, Tat und viel Erfahrung zur Seite. Die telefonische Beratung ist dabei selbstverständlich kostenfrei. Bei besonders komplexen Projektvorhaben kommt es vor, dass für eine adäquate Beratung Außentermine erforderlich sind. Auch in solchen Fällen steht Ihnen das Unternehmen gerne zur Verfügung. Bitte haben Sie Verständnis dafür, dass wir je nach Anfahrtsstrecke und den Projektgegebenheiten eine geringe Kostenpauschale erheben müssen. Kommt es nach der Beratung innerhalb von sechs Monaten zum Kauf von Sportgeräten der Firma Schäper, so werden die im Rahmen der Beratung vor Ort angefallenen Kosten mit dem Projektvolumen verrechnet. Die Beratung ist für unsere Kunden demnach absolut kostenlos.



Kaufberatung

Der Einkauf von Sportgeräten ist mehr als ein Einkauf im Supermarkt. Oftmals handelt es sich um vergleichsweise hohe Investitionen, die insbesondere für kleine Vereine wohl überlegt sein wollen. Die Firma Schäper Sportgerätebau steht Ihnen selbstverständlich gerne für eine Beratung zur Verfügung. Rufen Sie uns einfach an oder senden Sie uns eine E-Mail. Egal wie uns Ihre Fragen erreichen, wir werden diese schnell, kompetent und selbstverständlich kostenlos für Sie beantworten.



Lieferung und Geräteaufbau zum Festpreis

Für alle unsere Geräte bieten wir nicht nur die Lieferung, sondern auch die Montage an. Die Geräte werden entweder direkt durch unsere Mitarbeiter oder – als günstigere Variante – gemeinsam mit Mitgliedern Ihres Vereins montiert. Egal ob Fußballtore, Ballfangzäune, Stabhochsprung- oder Hochsprungmatten, wir liefern und montieren zum Festpreis.



Geräteverleih

Immer häufiger bewerben sich unterschiedlichste Sportstätten für die Ausrichtung regionaler, nationaler oder internationaler Sportveranstaltungen. Es ist unmittelbar ersichtlich, dass der Zuschlag für die Ausrichtung sportlicher Höhepunkte mit hohen Investitionen verbunden ist. Um diese Investitionen gering zu halten, bieten wir Sportgeräte, wie zum Beispiel ein mobiles Schutzgitter für Hammer- und Diskuswurf oder Wettkampfhürden, auch zum Verleih an. So können Sie Sportlern immer die besten, nach aktuellen Richtlinien gefertigten Sportgeräte zur Verfügung stellen und sich dadurch im sportlichen Wettbewerb unter den Veranstaltungsorten profilieren. Weitere Vorteile eines Leihgerätes: professionelle Betreuung vor Ort, keine Anschaffungskosten, keine Lagerkosten. Sprechen Sie uns an. Gerne erstellen wir ein individuelles Angebot.



Veranstaltungen

Haben Sie Sportgeräte von uns gekauft oder geliehen und benötigen Sie eine fachgerechte und kompetente Betreuung während einer Veranstaltung? Gerne unterstützen wir Sie dabei, indem wir Ihnen unsere erfahrenen Mitarbeiter für den gewünschten Zeitraum zur Verfügung stellen. Nach Ihren Anweisungen helfen Ihnen unsere Fachkräfte dabei, die Sportgeräte entsprechend den Anforderungen auf- und abzubauen. Nutzen Sie das Know-how unserer Fachkräfte und lassen Sie sich während Ihrer Veranstaltung von uns unterstützen.



Gerätefinanzierung

Wir bieten den besonderen Service der Finanzierung an. So unterstützen wir Sie bei der kostengünstigen Anschaffung von Sportgeräten ab einem Netto-Warenwert von 500 EURO. So sind zum Beispiel Ratenzahlungen möglich – bei der Nutzung des Bankeinzuges sogar ohne zusätzliche Kosten für Sie oder Ihren Verein.

Fragen Sie nach unseren Finanzierungsmöglichkeiten.
Wir helfen Ihnen gern weiter!

Green Matter – gelebte Nachhaltigkeit bei Schäper

**GREEN
MATTER**



Klimawandel, Artensterben, Ressourcenknappheit, Mikroplastik in den Gewässern – der Schutz unseres Planeten ist ein Thema, das uns alle angeht. Heute – für morgen, für unsere Kinder. Deswegen übernehmen wir als Unternehmen Verantwortung und setzen uns für mehr Nachhaltigkeit ein.

So produzieren wir fast nur auftragsbezogen. D.h. unsere Sportgeräte werden erst verplant und produziert, wenn ein Kunde einen Auftrag erteilt hat. Somit können wir nicht nur Material und Mengen relativ genau kalkulieren, wir vermeiden auch Verschnitt und Überproduktionen. Sollte es einmal zu Verschnitt kommen, so wird dieser natürlich fachgerecht recycelt. Somit schonen wir die Ressourcen unseres Planetens – für morgen, für unsere Kinder!



**GREEN
MATTER**



Alt gegen Neu

Schön, wenn Umweltschutz nur Gewinner kennt! Bei unserem Programm „Alt gegen Neu“ bieten wir unseren Kunden die Rücknahme defekter Sportgeräte an. Wenn diese aus Aluminium sind (und das ist bei uns meistens der Fall), dann schreiben wir sogar den Materialwert gut oder verrechnen ihn mit einer aktuellen Bestellung. Gut für die Umwelt, gut für unsere Kunden!



Recycling

Die Wiederverwertung von Materialien ist ein wichtiger Faktor in unseren Produktionsprozessen. Verpackungsmaterial beispielsweise, das in Zeiten des massiv zunehmenden Paketverkehrs tonnenweise anfällt, sammeln wir und nutzen es weiter.

Wir tüfteln regelmäßig an neuen Recycling-Produkten und Prozessen, die sich positiv auf die Ökobilanz (LCA) der Sportgeräte auswirken. Seien es innovative Produkte aus recyceltem Kunststoffen oder die Wiederverwendung von Verpackungsmaterialien in unserer Logistik. Auch bei unseren Produkten versuchen wir, auf recyceltes Material zurückzugreifen. So bestehen unsere Absprungbalken bereits aus wiederverwertetem Material. Wir arbeiten daran, noch mehr verbrauchte Kunststoffe (wie zum Beispiel von alten Kunstrasenplätzen) in den Kreislauf zurückzuführen, um damit neue, innovative Produkte zu schaffen. Denn nur Sportgeräte, die lange halten, verhindern Neuanschaffungen, schonen die Ressourcen und sind auch für unsere Umwelt eine nachhaltige Entscheidung.

Wussten Sie, dass wir bei unseren Profilen auf bis zu 99%* recyceltes Material setzen?



Energie

In unserer Heimatstadt Münster regnet es sprichwörtlich oft. Und doch gibt es mehr als genug Sonne, um unsere Solaranlage zu betreiben. Diese Energie können wir gut gebrauchen: Zum Beispiel für das energieintensive Schweißen, das für den Sportgerätebau essenziell ist. Ferner besitzen wir eine Späneheizung: Mit ihr können wir Altholz verwerten, wie beispielsweise defekte Paletten, bei denen eine Reparatur nicht mehr lohnt.

Nachhaltigkeit beständig zu leben und Prozesse stets aufs Neue zu hinterfragen, um sie umweltgerecht zu optimieren – das ist uns ein wichtiges Anliegen. Haben Sie Fragen oder Anregungen zu unserem Nachhaltigkeitskonzept? Dann schreiben Sie uns gerne!



Wir haben schon Sportgeräte gebaut, da haben andere noch damit gespielt!



Über 60 Jahre Schäper Sportgerätebau.

Klemens Schäper hatte die Idee: Er erkannte vor über 60 Jahren, wie man bessere Sportgeräte bauen könnte – und baute sie. Das ist im Grunde, was wir noch heute tun: Wir bauen bessere Sportgeräte. Mit Leidenschaft. In Münster.



Alles begann vor 60 Jahren

Qualität hat Tradition bei der Firma Schäper Sportgerätebau GmbH. Seit über 60 Jahren kommen innovative und qualitativ absolut hochwertige Sportgeräte aus Münster/Roxel, wo Klemens Schäper am 01. Oktober 1960, im Alter von 27 Jahren, als Tischlermeister die Grundlagen der heutigen Geschäftstätigkeit legte. Der sportlich interessierte Klemens Schäper, bis zu diesem Zeitpunkt Hersteller von Holzfenstern, begann Torbalken für Fußball und Handball zu produzieren – in einer deutlich besseren Qualität als bis dato üblich – die Tore hingen nicht mehr durch. Der Erfolg stellte sich ein und die Zahl der ausgelieferten Tore stieg. Da lag es nahe, die Produktpalette zu erweitern. Balken für die Disziplinen Kugelstoßen und Weitsprung waren der Einstieg in die Sportart Leichtathletik.

Die Schäper-Produkte waren Mitte der 60er Jahre bekannt und beliebt. Der Betrieb musste seine Kapazität erweitern und verlegte seinen Sitz innerhalb Münsters von Gievenbeck nach Roxel. Im Vorfeld der Olympischen Spiele 1972 in München wurden Produktpalette und Kapazität weiter erhöht. Aufträge für das dortige Olympiastadion wurden hereingeholt, die Mitarbeiterzahl stieg.



Quantensprung durch Fußballtor

Ein Meilenstein für Schäper war das Jahr 1971. Ein Ereignis, welches viele von uns noch gut in Erinnerung haben, bewirkte den Todesstoß für Tore aus dem Werkstoff Holz. Im April 1971 beim Bundesligaspiel Borussia Mönchengladbach gegen Werder Bremen fiel der Gladbacher Mittelstürmer Herbert Laumen in der 88. Minute ins Bremer Tornetz und einer der hölzernen Torpfosten knickte um und brach.



Mönchengladbach 1971: Pfostenbruch in der 88. Minute.
Quelle: Horst Müller, Düsseldorf

Dies war die Chance für Klemens Schäper und seine Mitarbeiter, man hatte bereits Erfahrung in Metallbau. Tore aus Aluminium wurden der Renner. An den Ecken wurden diese Tore bei Schäper verschweißt und die Netzaufhängung eingefräst. Bis zum heutigen Tag stehen Schäper-Aluminiumtore in vielen Stadien in der ganzen Welt.



Generationswechsel

Ein Idealfall für den 2017 verstorbenen Seniorchef ist sein Sohn Ulrich, der 1997 in den Betrieb einstieg und mit seinem Sachverstand inzwischen zum Geschäftsführer des Sportgerätebauers aufstieg. Als Feinwerkmechanikermeister und Staatlich Geprüfter Techniker im Maschinenbau steht Ulrich Schäper seinem Vater in nichts nach. Im Jahre 2002 wurde der Betrieb erneut vergrößert und die Produktion modernisiert. Seit 2004 sind nun auch Tochter Cornelia Hesse (geb. Schäper) und Schwiegersohn Dr. Josef Hesse im Unternehmen tätig. Als Diplom-Kaufleute bauen Dr. Josef und Cornelia Hesse das Kundenmanagement im Hause Schäper weiter auf- und aus, um auch künftig der stetig steigenden Zahl von Kunden respektive den oftmals komplexen Kundenwünschen zu entsprechen. Dabei ist es das Ziel, den Kunden nicht „einfach nur“ Sportgeräte zu verkaufen, sondern sie ganzheitlich zu unterstützen. Services wie z.B. Kauf- und Vorortberatung, Auf- und Abbau gehören heute zur Angebotspalette des Unternehmens und bilden die Grundlage für die hohe Zufriedenheit der Kunden des Unternehmens.

Heute, nach über 60 Jahren, ist Schäper Sportgerätebau in aller Welt bekannt für Qualität und guten Service. Viele Stadien in allen Erdteilen besitzen Geräte aus dem Münsterland. Genannt seien die Stadien in Melbourne, Amsterdam, Barcelona und Singapur. Schäper-Fußballtore dominieren in der Bundesliga, ob beim BVB in Dortmund, in der Arena auf Schalke oder beim FC in Köln.



Familie und Tradition verpflichten

Das Unternehmen Schäper zeichnet sich eben nicht nur durch innovative und qualitativ hochwertige Produkte aus. Es ist die Familie Schäper, allen voran Klemens (†2017), Ehefrau Anni, Sohn Ulrich, Tochter Cornelia, und Schwiegersohn Dr. Josef Hesse, die die Tradition des Unternehmens erhalten sowie die oftmals langjährigen Kunden, die das Unternehmen mit ihrem Vertrauen und ihrer Loyalität zu dem gemacht haben, was es heute ist.

Durch einen respektvollen und fairen Umgang untereinander, mit Partnern und Kunden des Unternehmens, wird die Grundlage für eine erfolgreiche Zukunft gelegt.

Überzeugen Sie sich selbst!



Tor ist nicht gleich Tor!

Qualitätsmerkmale
made by Schäper!

Torrahmen lackiert

Die Streifen der Torrahmen sind lackiert (nicht geklebt oder foliert). Das garantiert langhaltende Farbe.

Netzbügel

Netzbügel aus Stahl, feuerverzinkt, 45 mm Rundrohr oder aus Aluminium 42 mm.

Optional: Einklappbare Torbügel

Torbügel auf Wunsch einklappbar für platzsparendes Verstauen.



Diebstahlsicherung

Optionale Diebstahlsicherung aus Aluminium oder Silikon verhindert unbefugte Entnahme des Netzes.

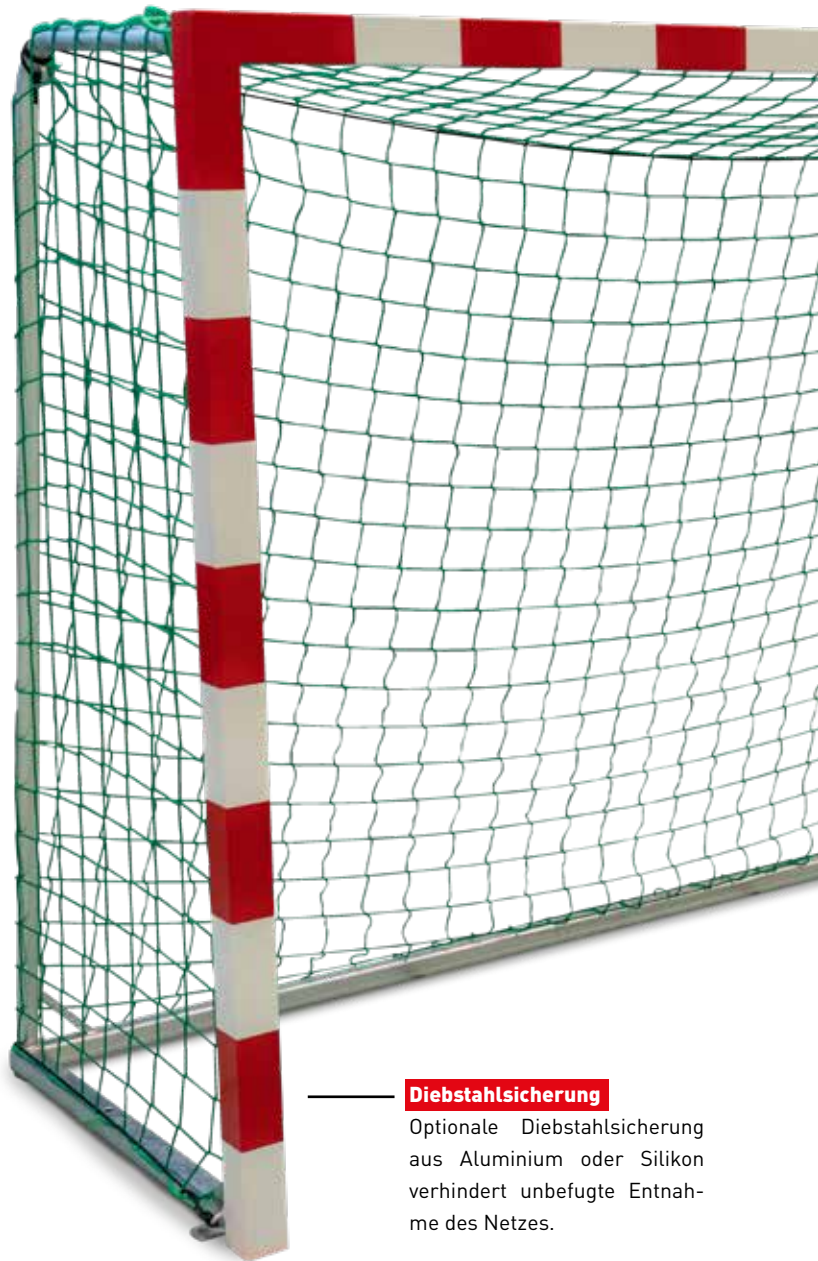

Qualitätsmerkmale made by Schäper!

„Tor ist gleich Tor“? - Aus der Ferne betrachtet mag man einem solchen Ausspruch spontan zustimmen, ähnelt doch ein Tor scheinbar dem anderen. Aber wie so oft im Leben lohnt sich auch bei Toren ein zweiter Blick, um deutliche Unterschiede zu erkennen. Bereits bei äußerlicher Betrachtung fallen deutliche Unterschiede auf!

Durch ihre besondere Bauweise sind unsere Tore für Sportarten wie Hockey, Handball oder Fußball besonders stabil und bieten ein Höchstmaß an Sicherheit. Tor ist eben nicht gleich Tor!

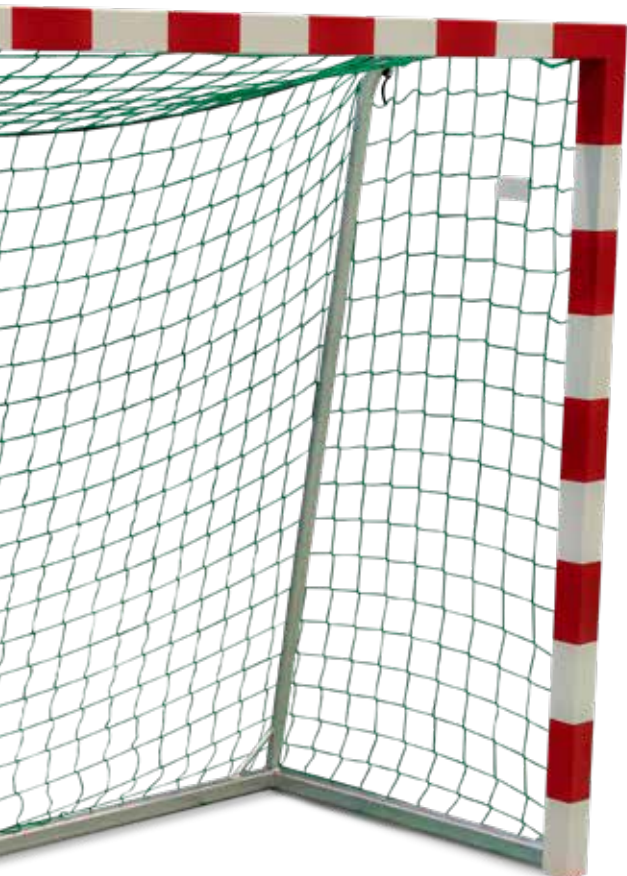

Torrahmen vollverschweißt

Vollverschweißte Torrahmen sorgen für hohe Stabilität.

Bei unseren Toren haben Sie die Wahl zwischen zwei verschiedenen Formen der Netzaufhängung: ins Profil eingefräst oder mit innenliegenden Kunststoffnetzhasen.

Eingefräste Netzaufhängung



Vorteile

- ✓ Vermindertes Verletzungsrisiko!
- ✓ Kein Abbrechen der Haken durch Beklettern oder Ballschuss!
- ✓ Absolut fester Sitz des Netzes – auch unter großer Belastung!
- ✓ Leichtes Ein- und Aushängen des Netzes!
- ✓ Exakter Sitz des Netzes!
- ✓ Schonende Netzaufhängung!
- ✓ Durch Hinzunahme unserer Sicherung ist das Netz gegen unbefugte Herausnahme geschützt.

Innenliegende Kunststoffnetzhasen



Vorteile

- ✓ Vermindertes Verletzungsrisiko!
- ✓ Kein Abbrechen der Haken durch Beklettern oder Ballschuss!
- ✓ Leichtes Einsetzen der Haken in das spezielle Torprofil!
- ✓ Absolut fester Sitz der Netzhasen – auch unter großer Belastung!
- ✓ Schonende Netzaufhängung!

Aufnahme für Netzbügel

Aufnahme für Netzbügel ist fest mit dem Torrahmen verschweißt.

Gerne vermitteln wir Ihnen auch einen persönlichen Kontakt zu unseren Kunden!

Mehr Referenzen unter:
www.sportschaeper.de/referenzen



Handballtore / Futsaltore



Alle Produkte finden Sie auch in unserem Shop unter: www.sportschaeper.de



Besuchen Sie uns auch auf Facebook und Instagram!

www.facebook.com/sportschaeper

www.instagram.com/sportschaeper



1 Abb. ähnlich.



BEIM PRODUKTVERGLEICH BEACHTEN:

- Torrahmen in einem Stück verschweißt.
- Rahmen lackiert (keine Folie).
- Eingefräste Netzaufhängung.
- Hinterkonstruktion aus Stahl - feuerverzinkt und wetterfest.

1 Handballtor mit freier Netzaufhängung, TÜV-geprüft nach DIN / EN 749, 8 Jahre Garantie

Für den Hallen- oder Freibereich geeignet. Der Torrahmen unserer Handballtore ist in einem Stück verschweißt und wird wahlweise in rot-weiß, blau-weiß oder schwarz-weiß abgesetzt bzw. in Aluminium blank geliefert. Die Ecken des Rahmenprofils (80 x 80 x 2,5 mm) sind abgerundet. Die Torbügel aus feuerverzinktem Stahl werden durch Spezialaufnahmen mit dem Torrahmen verbunden. Die Netzaufhängung am Torrahmen erfolgt durch unsere eingefräste Netzaufhängung oder integrierten Kunststoffnetzhasen. Am Bodenrahmen wird das Netz an den Seitenteilen durch Seile bzw. im hinteren Bereich durch Einfäden um die Querstange gehalten. Dies garantiert eine auch optisch einwandfreie Netzaufhängung. Die Handballtore mit freier Netzaufhängung sind mit einer Auslage von 95/125 cm bzw. mit einer Auslage von 110/140 cm (Bundeswehrstandard) erhältlich. Für eine effiziente Lagerung empfehlen wir gegen Mehrpreis türartig einklappbare Torbügel. Alle Handballtore sind auch vollverschweißt erhältlich!

Auslage 95/125 cm, eingefräste Netzaufhängung
 rot/weiß abgesetzt: Bestell Nr.: 280RW102
 blau/weiß abgesetzt: Bestell Nr.: 280BW102
 schwarz/weiß abgesetzt: Bestell Nr.: 280SW102
 Alu blank: Bestell Nr.: 28001022
 Optional: FLEX Entnahmesicherung: Bestell Nr.: S8G02008
 Optional: Diebstahlsicherung: Bestell Nr.: 28DIHB20

Auslage 95/125 cm, Kunststoffnetzhasen
 rot/weiß abgesetzt: Bestell Nr.: 28SAM102
 blau/weiß abgesetzt: Bestell Nr.: 28SBW102
 schwarz/weiß abgesetzt: Bestell Nr.: 28SSW102
 Alu blank: Bestell Nr.: 28SBL102

Auslage 95/125 cm, Torbügel einklappbar, eingefräste Netzaufhängung
 rot/weiß abgesetzt: Bestell Nr.: 28001RW2
 blau/weiß abgesetzt: Bestell Nr.: 28001BW2
 schwarz/weiß abgesetzt: Bestell Nr.: 28001SW2
 Alu blank: Bestell Nr.: 28010022
 Optional: FLEX Entnahmesicherung: Bestell Nr.: S8G02008
 Optional: Diebstahlsicherung: Bestell Nr.: 28DIHB20

Auslage 95/125 cm, Torbügel einklappbar, Kunststoffnetzhasen
 rot/weiß abgesetzt: Bestell Nr.: 28SAM1K2
 blau/weiß abgesetzt: Bestell Nr.: 28SBW1K2
 schwarz/weiß abgesetzt: Bestell Nr.: 28SSW1K2
 Alu blank: Bestell Nr.: 28SBL1K2

Arten der Netzaufhängung

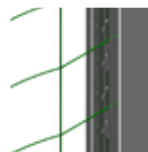

Eingefräste Netzaufhängung



Kunststoffnetzhasen

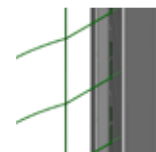

Optional: Diebstahlsicherung (Alu o. FLEX)

Profile



Torrahmen
80 x 80 x 2,5 mm



Torbügel eingeclappt.



Farbvarianten.



Handballtor mit freier Netzaufhängung, Bundeswehrstandard

Freie Netzaufhängung, Auslage 110/140, rot/weiß abgesetzt
 Eingefräste Netzaufhängung: Bestell Nr.: 28BW0140
 Optional: Diebstahlsicherung: Bestell Nr.: 28DIHB20
 Kunststoffnetzhasen: Bestell Nr.: 28BWS140

Handballtornetz

Polypropylen hochfest, knotenlos.
 3 mm, Farbe: grün: Bestell Nr.: E800G111
 4 mm, Farbe: grün: Bestell Nr.: 0800G111
 4 mm, Farbe: weiß: Bestell Nr.: 0800W112

→ Weiteres Zubehör ab Seite 15!



BEIM PRODUKTVERGLEICH BEACHTEN:

- Torrahmen in einem Stück verschweißt.
- Rahmen lackiert (keine Folie).
- Eingefräste Netzaufhängung.
- Hinterkonstruktion aus Stahl - feuerverzinkt und wetterfest.



... ähnlich.

1 Handballtor mit Netz über Bügel, TÜV-geprüft nach DIN / EN 749, 8 Jahre Garantie

Torrahmen komplett aus Aluminium. TÜV-geprüft nach DIN / EN 749. Für den Hallen- und Freibereich geeignet. Der Torrahmen ist in einem Stück verschweißt und wird wahlweise in rot-weiß, blau-weiß oder schwarz-weiß abgesetzt bzw. in Aluminium blank geliefert. Das Netz wird über die Torbügel gezogen. Die Ecken des Rahmenprofils (80 x 80 x 2,5 mm) sind abgerundet. Die Torbügel aus feuerverzinktem Stahl werden durch Spezialaufnahmen mit dem Torrahmen verbunden. Die Netzaufhängung am Torrahmen erfolgt durch unsere eingefräste Netzaufhängung oder integrierten Kunststoffnetzhasen. Am Bodenrahmen wird das Netz an den Seitenteilen durch Seile bzw. im hinteren Bereich durch Einfädeln um die Querstange gehalten. Die Handballtore sind mit einer Auslage von 80/100 cm erhältlich. Für eine effiziente Lagerung empfehlen wir gegen Mehrpreis türartig einklappbare Torbügel. Alle Handballtore sind auch vollverschweißt erhältlich!

Auslage 80/100 cm, eingefräste Netzaufhängung

- | | |
|-----------------------------------|-----------------------|
| rot/weiß abgesetzt: | Bestell Nr.: 280RW103 |
| blau/weiß abgesetzt: | Bestell Nr.: 280BW103 |
| schwarz/weiß abgesetzt: | Bestell Nr.: 280SW103 |
| Alu blank: | Bestell Nr.: 28001032 |
| Optional: FLEX Entnahmesicherung: | Bestell Nr.: S8G02008 |
| Optional: Diebstahlsicherung: | Bestell Nr.: 28DIHB20 |

Auslage 80/100 cm, Kunststoffnetzhasen

- | | |
|-------------------------|-----------------------|
| rot/weiß abgesetzt: | Bestell Nr.: 28SAM103 |
| blau/weiß abgesetzt: | Bestell Nr.: 28SBW103 |
| schwarz/weiß abgesetzt: | Bestell Nr.: 28SSW103 |
| Alu blank: | Bestell Nr.: 28SBL103 |

Auslage 80/100 cm, Torbügel einklappbar, eingefräste Netzaufhängung

- | | |
|-----------------------------------|-----------------------|
| rot/weiß abgesetzt: | Bestell Nr.: 2801RW31 |
| blau/weiß abgesetzt: | Bestell Nr.: 2801BW31 |
| schwarz/weiß abgesetzt: | Bestell Nr.: 2801SW31 |
| Alu blank: | Bestell Nr.: 28010032 |
| Optional: FLEX Entnahmesicherung: | Bestell Nr.: S8G02008 |
| Optional: Diebstahlsicherung: | Bestell Nr.: 28DIHB20 |

Auslage 80/100 cm, Torbügel einklappbar, Kunststoffnetzhasen

- | | |
|-------------------------|-----------------------|
| rot/weiß abgesetzt: | Bestell Nr.: 28SAM1K3 |
| blau/weiß abgesetzt: | Bestell Nr.: 28SBW1K3 |
| schwarz/weiß abgesetzt: | Bestell Nr.: 28SSW1K3 |
| Alu blank: | Bestell Nr.: 28SBL1K3 |

Arten der Netzaufhängung

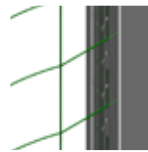

Eingefräste Netzaufhängung

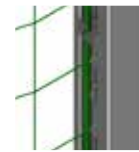

Kunststoffnetzhasen

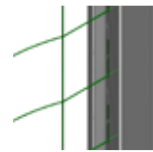

Optional: Diebstahlsicherung (Alu o. FLEX)

Profile



Torrahmen
80 x 80 x 2,5 mm



Torbügel einklappt.



Farbvarianten.



Handballtornetz

- Polypropylen hochfest, knotenlos.
 3 mm, Farbe: grün:
 4 mm, Farbe: grün:
 4 mm, Farbe: weiß:

- Bestell Nr.: E800G111
 Bestell Nr.: 0800G111
 Bestell Nr.: 0800W112

→ Handballtore sind auch für Futsal geeignet. Futsal ist die vom Weltfußballverband FIFA anerkannte Variante des Hallenfußballs.



1 Abb. ähnlich.

BEIM PRODUKTVERGLEICH BEACHTEN:

- Torrahmen in einem Stück verschweißt.
- Rahmen lackiert (keine Folie).
- Eingefräste Netzaufhängung.
- Hinterkonstruktion aus Stahl - feuerverzinkt und wetterfest.
- Integrierte Rollen und Gewichte.

1 Safe Goal Handball

Torrahmen komplett aus Aluminium und mit eingefrästen Netzhaken oder Kunststoffnetzhaken gefertigt.

Das Besondere an diesem Tor:

Das Tor ist nicht starr mit dem Untergrund verbunden sondern gibt – ab einer gewissen Kraft – sowohl nach vorn als auch nach hinten nach. Damit das Tor jedoch trotzdem sicher steht und nicht nach vorne kippen kann, hat das Tor im hinteren Bereich ein besonderes Gewicht. Dieses Gewicht sorgt nicht nur dafür, dass das Tor nicht kippen kann, sondern verringert außerdem die Verletzungsgefahr, da die Gewichte aus Kunststoff bestehen und die Querstange aus Aluminium abdecken.

In den Torrahmen integrierte Rollen sorgen dafür, dass das Tor sowohl nach vorne, als auch nach hinten nachgeben kann. Diese Rolle vermindern zudem das Risiko, dass das Tor nach vorne kippen kann. Diese Art der Konstruktion ist vor allem für den Hallenbereich geeignet.

Der Torrahmen unserer Handballtore ist in einem Stück verschweißt und wird wahlweise in rot-weiß, blau-weiß oder schwarz-weiß abgesetzt bzw. in Aluminium blank geliefert. Das Netz hängt frei im Tor. Die Ecken des Rahmenprofils (80 x 80 x 2,5 mm) sind abgerundet. Die Torbügel aus feuerverzinktem Stahl sind fest mit dem Torrahmen verschweißt.

Die Netzaufhängung am Torrahmen erfolgt durch unsere eingefrästen Netzhaken oder durch Kunststoffnetzhaken. Am Bodenrahmen wird das Netz an den Seitenteilen durch Seile bzw. im hinteren Bereich durch Einfädeln um die Querstange gehalten. Dies garantiert eine auch optisch einwandfreie Netzaufhängung.

Auslage 140/140 cm, eingefräste Netzaufhängung	
rot/weiß abgesetzt:	Bestell Nr.: S80RW1A3
blau/weiß abgesetzt:	Bestell Nr.: S80BW1A3
schwarz/weiß abgesetzt:	Bestell Nr.: S80SW1A3
Alu blank:	Bestell Nr.: S8001A32
Optional: FLEX Entnahmesicherung:	Bestell Nr.: S8G02008
Optional: Diebstahlsicherung:	Bestell Nr.: 28DIHB20

Auslage 140/140 cm, Kunststoffnetzhaken	
rot/weiß abgesetzt:	Bestell Nr.: S8SAM1A3
blau/weiß abgesetzt:	Bestell Nr.: S8SBW1A3
schwarz/weiß abgesetzt:	Bestell Nr.: S8SSW1A3
Alu blank:	Bestell Nr.: S8SBL1A3



Arten der Netzaufhängung

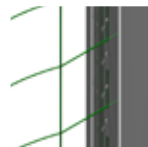

Eingefräste Netzaufhängung

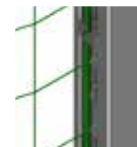

Kunststoffnetzhaken

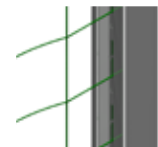

Optional: Diebstahlsicherung (Alu o.FLEX)

Profile



Torrahmen
80 x 80 x 2,5 mm

Handballtornetz

Polypropylen hochfest, knotenlos.
3 mm, Farbe: grün:
4 mm, Farbe: grün:
4 mm, Farbe: weiß:

Bestell Nr.: E800G111
Bestell Nr.: 0800G111
Bestell Nr.: 0800W112

Das Handballtor ist TÜV geprüft. In Kombination mit den Gewichten/Rollen muss eine Prüfung vor Ort erfolgen.

→ Weiteres Zubehör ab Seite 15!

**BEIM PRODUKTVERGLEICH BEACHTEN:**

- Torrahmen in einem Stück verschweißt.
- Rahmen lackiert (keine Folie).
- Eingefräste Netzaufhängung.
- Hinterkonstruktion aus Stahl - feuerverzinkt und wetterfest.



1

**1 Beach-Handballtor (3 x 2 m), TÜV-geprüft nach DIN / EN 749**

Der Torrahmen unserer Beach-Handballtore ist komplett aus Aluminium und mit eingefrästen Netzhaken oder Kunststoffnetzhaken gefertigt.

Wahlweise in Aluminium blank oder gelb verfügbar. Die Ecken des Rahmenprofils (80 x 80 x 2,5 mm) sind abgerundet. Die Netzstangen werden durch Spezialaufnahmen mit dem Torrahmen verbunden. Die Netzaufhängung am Torrahmen erfolgt durch unsere integrierten Netzhaken. 8 Jahre Garantie.

Aluminium blank:

Bestell Nr.: 28BE0104

Gelb lackiert:

Bestell Nr.: 28BE0RAL

2 Tornetz für Beach-Handball, o. Abb.

4 mm Polypropylen hochfest, knotenlos.

Farbe: gelb:

Bestell Nr.: 08BE0113

Farbe: grün:

Bestell Nr.: 0800G111

Farbe: weiß:

Bestell Nr.: 0800W112

3 Bodenteil mit Wendeadapter, o. Abb.

Für einen festen Einbau. 1 Satz = 2 Stück je Tor erforderlich.

Satz:

Bestell Nr.: 08BE2008

4 Einbaukasten aus Aluminium zur flexiblen Toraufnahme

Zum Vergraben in der Sandfläche. Die Aufnahme für die Spielpfosten werden nur eingehakt! Dadurch sind keine Fundamente notwendig!

Satz = 2 Stück:

Bestell Nr.: 08K02009



8



4



4



5



9

5 Ankerplatte aus Stahl für Beach-Handball

Komplett aus Stahl gefertigt, feuerverzinkt. Set aus Grundplatte und einer Bodenhülse. Details siehe Seite 46!

Ankerplatte, lotrecht:

Bestell Nr.: W1000096

6 Spielfeldbegrenzung „Profi“, o. Abb.

2 x 27 m für Seitenlinie, 2 x 12 m für Torraumlinie, 50 mm breit (PP-Gurtband), 27 x 12 m, inkl. Befestigungsmaterial. Farbe: Rot.

Satz:

Bestell Nr.: 08BE0117

7 Spielfeldbegrenzung „Standard“, o. Abb.

27 x 12 m, mit verstellbaren Kunststoff-Eckelementen (DBGM) und 50 mm breitem Polyester-Gurtband. Komplett mit Bungee-Spannkabeln und Sandankerplatten. Farbe: Blau.

Satz:

Bestell Nr.: 08BE0116

8 Spielfeldbegrenzung „International“

36,5 x 27,5 m, mit 6 Stück Sandankerplatten und 100 mm breitem PP-Gurtband. Befestigung am Torpfosten mittels Schlaufe. Farbe: Blau.

Satz:

Bestell Nr.: 08BE0118

9 Befestigungskegel für Spielfeldmarkierung

Inklusive Gummileinen, Bedarf 8 Stk.

Stück:

Bestell Nr.: W1000082

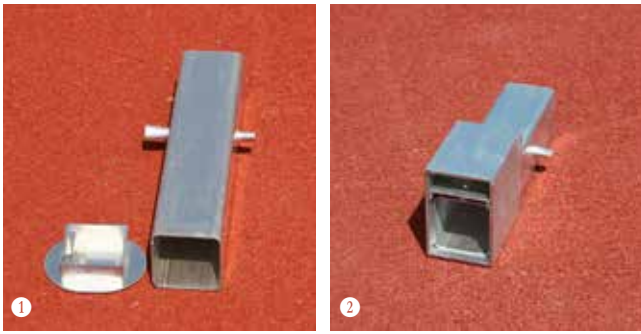

1 Bodenhülse Standard

Einfache, aber robuste und haltbare Bodenhülse aus Aluminium mit losem Aluminiumdeckel.

Stück: Bestell Nr.: 00HQ2001

2 Bodenhülse Spezial

Mit oben liegender Deckelkammer und fest verbundenem, gegen Verlust oder Diebstahl gesichertem Deckel (gesetzl. geschützt).

Stück: Bestell Nr.: 00SHQ205

3 Adapter für Handballtor

Für Bodenhülsen, um Handballtore in Hülsen zu stellen. 2 Adapter je Tor erforderlich.

Stück: Bestell Nr.: 00ABQ214

4 Schubriegeladapter für Handballtore im Pfosten integriert, versenkbar, o. Abb.

Wie Bestell Nr.: 00ABQ214, jedoch ist der Adapter im Pfosten integriert und kann heraus- und hereingefahren werden.

Stück: Bestell Nr.: W0800160

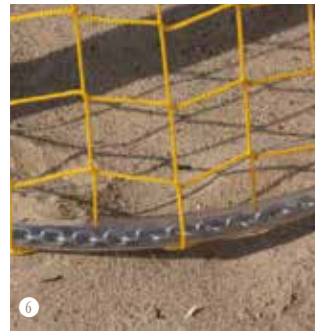

5 Einsatz in quadratische Hülsen für Schubriegeladapter, o. Abb.

Stück: Bestell Nr.: W08R3310

6 Kettenbeschwerung für Tornetz, Länge 5 m

Kette in Kunststoffschlauch, Gewicht ca. 800 g/m, Auslage 1 m.

Stück: Bestell Nr.: 08BE0115

7 Bodenplatte mit Handschraube

Zur Befestigung von Handballtoren in Turnhallen.

Stück: Bestell Nr.: 08000069

8 Zusätzliche Querlatte für Minihandball

Zur Höhenreduzierung auf bspw. 1,60 m.

rot/weiß abgesetzt: Bestell Nr.: 08RWMINI

blau/weiß abgesetzt: Bestell Nr.: 08BWMINI

schwarz/weiß abgesetzt: Bestell Nr.: 08SWMINI

9 Transportwagen für klappbare Handballtore

Zur Lagerung und für den Transport unserer klappbaren Handballtore empfohlen.

Stück: Bestell Nr.: 08001003



10 Kunststoffnetzhaaken

Netzhaaken aus Kunststoff: Bestell Nr.: 260000NH

11 Diebstahlsicherung aus Aluminium für Handball- und Beachhandballtore

Für aufrechte Pfosten: Bestell Nr.: 28HA2006

Für Querlatte: Bestell Nr.: 28HA2061

Satz für 2 Pfosten und Querlatte: Bestell Nr.: 28DIHB20

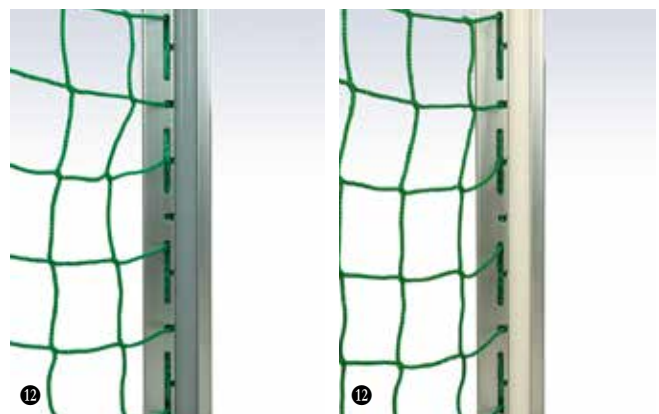

12 FLEX Diebstahlsicherung aus Silikon für Handball- und Beachhandballtore

Satz in weiß für 2 Pfosten und Querlatte: Bestell Nr.: S8W02006

Satz in grau für 2 Pfosten und Querlatte: Bestell Nr.: S8G02006

Feldhockeytore / Hallenhockeytore



Alle Produkte finden Sie auch in unserem Shop unter: www.sportschaeper.de



Besuchen Sie uns auch auf Facebook und Instagram!

www.facebook.com/sportschaeper

www.instagram.com/sportschaeper



1 Unser Partner W&H Sports B.V. war mit unseren Hockey-Toren offizieller Ausrüster der Hockey WM 2014.



BEIM PRODUKTVERGLEICH BEACHTEN:

- Vollverschweißt.
- Rahmenprofil mit Innenkern.
- „Echte“ freie Netzaufhängung.
- Bande ausgegossen (nicht geklebt).
- Inklusive Räder.

1 Hockeytore (3,66 x 2,14 m), Modell Competition, TÜV-geprüft

Hockeytore aus Aluminiumprofilen in ganz verschweißter Bauart und mit freier Netzaufhängung gefertigt, TÜV-geprüft nach DIN / EN 750. Das Netz hängt bei dieser Bauart frei im Torraum, so dass kein Abprallen des Balls am hinteren Torbügel mehr möglich ist! Standardmäßig eingefräste Netzaufhängung, alternativ mit Kunststoffnetzhasen lieferbar. Auslage 145/135 cm (für freihängendes Netz mit Auslage 90/120 cm). 8 Jahre Garantie. NEU: Gegen Mehrpreis mit integrierten Gewichtslieferbar!

Dieses Feld-Hockeytor zeichnet sich durch folgende Merkmale aus:

1. Freie Netzaufhängung, wodurch kein Abprallen des Balls am hinteren Torbügel mehr möglich ist!
2. Eingefräste Netzaufhängung im Torrahmen! Dadurch:
 - Exakter Sitz der Netze.
 - Leichtes Ein- und Aushängen der Netze.
 - Keine abgebrochenen oder herausgedrehten Netzhaken.
3. Bande mit aufgeschweißten Buchsen zur Netzbefestigung mittels Schnur oder Stahlseil (als optionales Zubehör erhältlich).
4. Einzigartiges Torrahmenprofil (75 x 50 x 5 mm), wodurch das Einbeulen des Torrahmens durch Balleinschlag deutlich reduziert wird.
5. Bande, insgesamt 45 mm stark, aus holzverstärkten Aluminiumprofilen mit eingegossenem, schallschluckendem Belag.
6. Der Torbügel ist in den Torrahmen eingelassen und dann erst verschweißt – für außergewöhnliche Stabilität!
7. Doppelte Laufrollen zum einfachen Versetzen.
8. Vorrichtung für Verankerung standardmäßig vorhanden.

Hockeytor mit eingefräster Netzaufhängung, vollverschweißt	
Mit eingegossenem Belag, weiß lackiert:	Bestell Nr.: 280W1006
Mit eingegossenem Belag, Alu blank:	Bestell Nr.: 28001006
Mit grünem Kunstrasen, weiß lackiert:	Bestell Nr.: 280W1RA6
Mit grünem Kunstrasen, Alu blank:	Bestell Nr.: 28001RA6
Optional: FLEX Entnahmesicherung:	Bestell Nr.: S7G02006
Optional: Diebstahlsicherung Torpfosten:	Bestell Nr.: 28DIH020

Hockeytor mit Kunststoffnetzhasen, vollverschweißt	
Mit eingegossenem Belag, weiß lackiert:	Bestell Nr.: 280W1SM6
Mit eingegossenem Belag, Alu blank:	Bestell Nr.: 28001SM6
Mit grünem Kunstrasen, weiß lackiert:	Bestell Nr.: 28SW1RA6
Mit grünem Kunstrasen, Alu blank:	Bestell Nr.: 28SM1RA6

Arten der Netzaufhängung

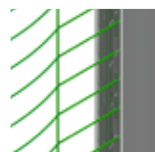

Eingefräste Netzaufhängung

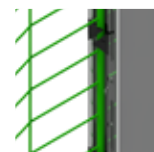

Kunststoffnetzhasen

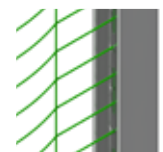

Optional: Diebstahlsicherung (Alu o. FLEX)

Profile



Torrahmen
75 x 50 x 5 mm

1 Entsprechend der aktuellen DHB und FIH Regularien für den internationalen Wettkampf zugelassen!



Freie Netzaufhängung.



Eingegossener, schallschluckender Belag.



Alternativ: Torbände mit grünem Kunstrasen.

→ Zubehör, wie z.B. Tornetze, Stahlseile und Banden siehe Seite 25 ff! Kippsicherungen siehe Seite 24!

BEIM PRODUKTVERGLEICH BEACHTEN:

- Vollverschweißt.
- Rahmenprofil mit Innenkern.
- Inklusive Räder.
- Bande ausgegossen (nicht geklebt).

1
1 Hockeytor (3,66 x 2,14 m), Modell Profi, TÜV-geprüft

Aus Aluminiumprofilen in ganz verschweißter Bauart gefertigt, TÜV geprüft nach DIN / EN 750. Dieses Hockeytor wird von vielen deutschen und internationalen Hockeyclubs eingesetzt und ist insbesondere für Plätze geeignet, auf denen keine internationalen Begegnungen stattfinden. Standardmäßig eingefräste Netzaufhängung, alternativ mit Kunststoffnetzhasen lieferbar. Auslage 90/120 cm. 8 Jahre Garantie. NEU: Gegen Mehrpreis mit integrierten Gewichten lieferbar!

Dieses Feld-Hockeytor ist von seiner Qualität und Handhabbarkeit unerreicht und zeichnet sich durch folgende Merkmale aus:

1. Einfraßte Netzaufhängung im Torrahmen! Dadurch:
 - Exakter Sitz der Netze.
 - Leichtes Ein- und Aushängen der Netze.
 - Keine abgebrochenen oder herausgedrehten Netzhaken.
2. Bande mit aufgeschweißten Buchsen zur Netzbefestigung mittels Schnur oder Stahlseil (als optionales Zubehör erhältlich).
3. Einzigartiges Torrahmenprofil (75 x 50 x 5 mm), wodurch das Einbeulen des Torrahmens durch Balleinschlag deutlich reduziert wird.
4. Bande, insgesamt 45 mm stark, aus holzverstärkten Aluminiumprofilen mit eingegossenem, schallschluckendem Belag.
5. Der Torbügel ist in den Torrahmen eingelassen und dann erst verschweißt – für außergewöhnliche Stabilität!
6. Doppelte Laufrollen zum einfachen Versetzen.
7. Vorrichtung für Verankerung standardmäßig vorhanden.

Hockeytor mit eingefraßter Netzaufhängung, vollverschweißt

Mit eingegossenem Belag, weiß lackiert:	Bestell Nr.: 280W1005
Mit eingegossenem Belag, Alu blank:	Bestell Nr.: 28001005
Mit grünem Kunstrasen, weiß lackiert:	Bestell Nr.: 280W1RA5
Mit grünem Kunstrasen, Alu blank:	Bestell Nr.: 28001RA5
Optional: FLEX Entnahmesicherung:	Bestell Nr.: S7G02006
Optional: Diebstahlsicherung Torpfosten:	Bestell Nr.: 28DIHO20

Alle Hockeytore sind auch als zerlegbare Varianten lieferbar!

Hockeytor mit Kunststoffnetzhasen, vollverschweißt

Mit eingegossenem Belag, weiß lackiert:	Bestell Nr.: 280W1SM5
Mit eingegossenem Belag, Alu blank:	Bestell Nr.: 28001SM5
Mit grünem Kunstrasen, weiß lackiert:	Bestell Nr.: 28SW1RA5
Mit grünem Kunstrasen, Alu blank:	Bestell Nr.: 28SM1RA5

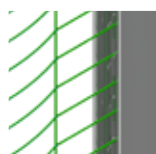
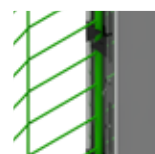
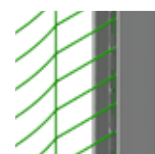
Arten der Netzaufhängung

Eingefräste Netzaufhängung

Kunststoffnetzhasen

Optional: Diebstahlsicherung (Alu o. FLEX)
Profile

Torrahmen
75 x 50 x 5 mm

i Entsprechend der aktuellen DHB und FIH Regularien für den internationalen Wettkampf zugelassen!



Netz über Bügel.



Eingegossener, schallschluckender Belag.



Alternativ: Torbände mit grünem Kunstrasen.

→ Fragen Sie auch nach unseren nationalen und internationalen Referenzlisten! Gegen Mehrpreis mit integrierten Gewichten lieferbar!



BEIM PRODUKTVERGLEICH BEACHTEN:

- Vollverschweißt.
- Rahmenprofil mit Innernern.
- Bande aus 18 mm Multiplexplatten.

1 Hockeytor (3,66 x 2,14 m), Modell Training, TÜV-geprüft

Aus Aluminium, in ganz verschweißter Bauart, Banden aus Multiplexplatten, TÜV-geprüft nach DIN / EN 750. Dieses einfache aber robuste Hockeytor wird insbesondere von kleineren Vereinen und zu Trainingszwecken eingesetzt. Standardmäßig eingefräste Netzaufhängung, alternativ mit Kunststoffnetzhasen lieferbar. Auslage 90/120 cm. 8 Jahre Garantie. Gegen Mehrpreis mit integrierten Gewichten lieferbar!

Dieses Feld-Hockeytor ist trotz einfacher Bauweise von seiner Qualität und Handhabbarkeit unerreicht und zeichnet sich durch folgende Merkmale aus:

1. Eingefräste Netzaufhängung im Torrahmen! Dadurch:
 - Exakter Sitz der Netze.
 - Leichtes Ein- und Aushängen der Netze.
 - Keine abgebrochenen oder herausgedrehten Netzhaken.
2. Bande mit aufgeschweißten Buchsen zur Netzbefestigung mittels Schnur oder Stahlseil (als optionales Zubehör erhältlich).
3. Einzigartiges Torrahmenprofil (75 x 50 x 5 mm), wodurch das Einbeulen des Torrahmens durch Balleinschlag deutlich reduziert wird.
4. Bande aus robusten Multiplexplatten, 18 mm stark.
5. Der Torbügel ist in den Torrahmen eingelassen und dann erst verschweißt – für außergewöhnliche Stabilität!

Hockeytor mit eingefräster Netzaufhängung, vollverschweißt	
Netz über Bügel, weiß lackiert:	Bestell Nr.: 280W1004
Netz über Bügel, Alu blank:	Bestell Nr.: 28001004
Freie Netzaufhängung, weiß lackiert:	Bestell Nr.: 280W1041
Freie Netzaufhängung, Alu blank:	Bestell Nr.: 28001041
Optional: FLEX Entnahmesicherung:	Bestell Nr.: S7G02006
Optional: Diebstahlsicherung Torpfosten:	Bestell Nr.: 28DIH020

Dieses Hockeytor ist auch als zerlegbare Variante lieferbar!

Hockeytor mit Kunststoffnetzhasen, vollverschweißt	
Netz über Bügel, weiß lackiert:	Bestell Nr.: 280W1SM4
Netz über Bügel, Alu blank:	Bestell Nr.: 28001SM4
Freie Netzaufhängung, weiß lackiert:	Bestell Nr.: 28SW1041
Freie Netzaufhängung, Alu blank:	Bestell Nr.: 28SM1041

Zusätzliche Transportrollen:	Bestell Nr.: 080R1004
------------------------------	-----------------------

Arten der Netzaufhängung

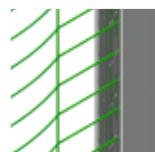

Eingefräste Netzaufhängung

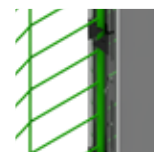

Kunststoffnetzhasen

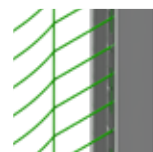

Optional: Diebstahlsicherung (Alu o. FLEX)

Profile



Torrahmen
75 x 50 x 5 mm

i Entsprechend der aktuellen DHB und FIH Regularien für den internationalen Wettkampf zugelassen!



Netz über Bügel.



Freie Netzaufhängung.



Stangensystem an den Banden.

→ Zubehör, wie z.B. Tornetze, Stahlseile und Banden siehe Seite 25 ff! Kippsicherungen siehe Seite 24!



BEIM PRODUKTVERGLEICH BEACHTEN:

- Vollverschweißt.
- Rahmenprofil mit Innenkern.
- Eingefräste Netzaufhängung.
- „Echte“ freie Netzaufhängung.
- Bande aus Multiplexplatten.



1 Hallen-Hockeytor (3 x 2 m), Modell Competition, TÜV-geprüft

Aus Aluminium, in ganz verschweißter Bauart und mit freier Netzaufhängung, TÜV-geprüft nach DIN / EN 750. Das Netz hängt bei dieser Bauart frei im Torraum, so dass kein Abprallen des Balls am hinteren Torbügel mehr möglich ist! Standardmäßig eingefräste Netzaufhängung, alternativ mit Kunststoffnetzhasen lieferbar. Auslage 125/120 cm (für freihängendes Netz mit Auslage 80/100 cm). 8 Jahre Garantie. Gegen Mehrpreis mit integrierten Gewichten lieferbar!

Dieses Hallen-Hockeytor ist von seiner Qualität und Handhabbarkeit unerreicht und zeichnet sich durch folgende Merkmale aus:

1. Freie Netzaufhängung, wodurch kein Abprallen des Balls am hinteren Torbügel mehr möglich ist!
2. Eingefräste Netzaufhängung im Torrahmen! Dadurch:
 - Exakter Sitz der Netze.
 - Leichtes Ein- und Aushängen der Netze.
 - Keine abgebrochenen oder herausgedrehten Netzhasen.
3. Bande mit aufgeschweißten Buchsen zur Netzbefestigung mittels Schnur oder Stahlseil (als optionales Zubehör erhältlich).
4. Ausgesteiftes Torrahmenprofil (80 x 80 x 2,3 mm), wodurch das Einbeulen des Torrahmens durch Balleinschlag deutlich reduziert wird.
5. Bande, insgesamt 30 mm stark, aus weißen Multiplexplatten, die rundum mit Aluminiumprofilen eingefasst sind.
6. Der Torbügel ist in den Torrahmen eingelassen und dann erst verschweißt - für außergewöhnliche Stabilität!
7. Vorrichtung für Verankerung standardmäßig vorhanden.

Hallen-Hockeytor mit eingefräster Netzaufhängung, vollverschweißt	
Weiß lackiert:	Bestell Nr.: 280W2006
Alu blank:	Bestell Nr.: 28002006
Optional: FLEX Entnahmesicherung:	Bestell Nr.: S8G02006
Optional: Diebstahlsicherung Torpfosten:	Bestell Nr.: 28DIH20

Dieses Hockeytor ist auch als zerlegbare Variante lieferbar!

Hallen-Hockeytor mit Kunststoffnetzhasen, vollverschweißt	
Weiß lackiert:	Bestell Nr.: 28SAMW26
Alu blank:	Bestell Nr.: 28SAM206

Arten der Netzaufhängung

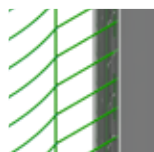

Eingefräste Netzaufhängung

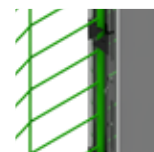

Kunststoffnetzhasen

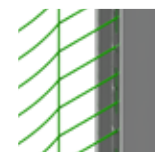

Optional: Diebstahlsicherung (Alu o. FLEX)

Profile



Torrahmen
80 x 80 x 2,5 mm (ausgesteift)

i Entsprechend der aktuellen DHB und FIH Regularien für den internationalen Wettkampf zugelassen!



Freie Netzaufhängung.



Eingefräste Netzaufhängung.

2 Tornetz für Hallenhockeytore (3,00 x 2,00 m), o. Abb.

Tornetze liefern wir in verschiedenen Maschenweiten, Materialstärken und Farben! Sprechen Sie uns an!

4 mm PP, Farbe grün, MW 4,5 cm:	Bestell Nr.: 0800G205
3 mm PP, Farbe grün, MW 4,5 cm:	Bestell Nr.: E800G205
2,5 mm PP, Farbe grün, MW 2,5 cm:	Bestell Nr.: 080G2051

→ Zubehör, wie z.B. Tornetze, Stahlseile und Banden siehe Seite 25ff! Kippsicherungen siehe Seite 24!

**BEIM PRODUKTVERGLEICH BEACHTEN:**

- Vollverschweißt.
- Rahmenprofil mit Innenkern.
- Eingefräste Netzaufhängung.
- Bande aus Multiplexplatten.

1 Hallen-Hockeytor (3 x 2 m), Modell Profi, TÜV-geprüft

Aus Aluminium, in ganz verschweißter Bauart, TÜV-geprüft nach DIN/EN 750. Dieses Hockeytor wird von vielen deutschen und internationalen Hockeyclubs eingesetzt und ist insbesondere für Hallen geeignet, in denen keine internationalen Begegnungen stattfinden. Standardmäßig eingefräste Netzaufhängung, alternativ mit Kunststoffnetzhasen lieferbar. Auslage 80/100 cm. 8 Jahre Garantie. Gegen Mehrpreis mit integrierten Gewichten lieferbar!

Dieses Hallen-Hockeytor ist von seiner Qualität und Handhabbarkeit unerreicht und zeichnet sich durch folgende Merkmale aus:

1. Eingefräste Netzaufhängung im Torrahmen! Dadurch:
 - Exakter Sitz der Netze.
 - Leichtes Ein- und Aushängen der Netze.
 - Keine abgebrochenen oder herausgedrehten Netzhasen.
2. Bande mit aufgeschweißten Buchsen zur Netzbefestigung mittels Schnur oder Stahlseil (als optionales Zubehör erhältlich).
3. Ausgesteiftes Torrahmenprofil (80 x 80 x 2,3 mm), wodurch das Einbeulen des Torrahmens durch Balleinschlag deutlich reduziert wird.
4. Bande, insgesamt 30 mm stark, aus weißen Multiplexplatten, die rundum mit Aluminiumprofilen eingefasst sind.
5. Der Torbügel ist in den Torrahmen eingelassen und dann erst verschweißt - für außergewöhnliche Stabilität!
6. Vorrichtung für Verankerung standardmäßig vorhanden.

Hallen-Hockeytor mit eingefräster Netzaufhängung, vollverschweißt
 Weiß lackiert: Bestell Nr.: 280W2005
 Alu blank: Bestell Nr.: 28002005
 Optional: FLEX Entnahmesicherung: Bestell Nr.: S8G02006
 Optional: Diebstahlsicherung Torpfosten: Bestell Nr.: 28DIHH20

Hallen-Hockeytor mit Kunststoffnetzhasen, vollverschweißt
 Weiß lackiert: Bestell Nr.: 28SAMW25
 Alu blank: Bestell Nr.: 28SAM205
 Optional: Netzaufhängung GoalClip 2.0: Bestell Nr.: 08GCHH20

Arten der Netzaufhängung

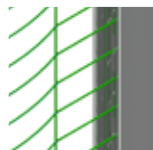

Eingefräste Netzaufhängung

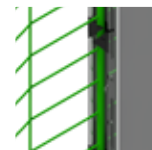

Kunststoffnetzhasen

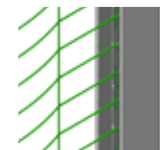

Optional: Diebstahlsicherung (Alu o. FLEX)

Profile



Torrahmen
80 x 80 x 2,5 mm (ausgesteift)



Netz über Bügel.



Eingefräste Netzaufhängung.

2 Tornetz für Hallenhockeytore (3,00 x 2,00 m), o. Abb.

Tornetze liefern wir in verschiedenen Maschenweiten, Materialstärken und Farben! Sprechen Sie uns an!

4 mm PP, Farbe grün, MW 4,5 cm:
 3 mm PP, Farbe grün, MW 4,5 cm:
 2,5 mm PP, Farbe grün, MW 2,5 cm:

Bestell Nr.: 0800G205
 Bestell Nr.: E800G205
 Bestell Nr.: 080G2051

→ Zubehör, wie z.B. Tornetze, Stahlseile und Banden siehe Seite 25 ff! Kippsicherungen siehe Seite 24!

BEIM PRODUKTVERGLEICH BEACHTEN:

- Vollverschweißt.
- Rahmenprofil mit Innenkern.
- Eingefräste Netzaufhängung.
- Netzbügel einklappbar.

Abb. ähnlich. ①



① ②

① Hallen-Hockeytor (3 x 2 m), klappbar

Aus Aluminium, Torrahmen in ganz verschweißter Bauart, mit freier Netzaufhängung. Die hinteren Torbügel sind einklappbar, so dass das Tor einfach und schnell auf- und abgebaut werden kann. Zudem ist eine platzsparende Lagerung möglich! Standardmäßig eingefräste Netzaufhängung, alternativ mit Kunststoffnetzhasen lieferbar. Inklusive 2 Gewichte zum Einhängen an der Rückseite des Netzbügels. 8 Jahre Garantie.

Dieses Hallen-Hockeytor ist von seiner Qualität und Handhabbarkeit unerreicht und zeichnet sich durch folgende Merkmale aus:

1. Freie Netzaufhängung, wodurch kein Abprallen des Balls am hinteren Torbügel mehr möglich ist!
2. Netzbügel einklappbar.
3. Eingefräste Netzaufhängung im Torrahmen! Dadurch:
 - Exakter Sitz der Netze.
 - Leichtes Ein- und Aushängen der Netze.
 - Keine abgebrochenen oder herausgedrehten Netzhaken.
4. Ausgestiftetes Torrahmenprofil (80 x 80 x 2,5 mm), wodurch das Einbeulen des Torrahmens durch Balleinschlag deutlich reduziert wird.
5. Vorrichtung für Verankerung standardmäßig vorhanden, Gewichte als Zubehör erhältlich.
6. Torrahmen in Alu blank oder gelb erhältlich.

Hallen-Hockeytor vorgefertigt für Bande.

Eingefräste Netzaufhängung

Gelb lackiert:

Alu blank:

Bestell Nr.: 28KG2BA5

Bestell Nr.: 28KB2BA5

Kunststoffnetzhasen

Gelb lackiert:

Alu blank:

Bestell Nr.: 28KGSAB5

Bestell Nr.: 28KBS2B5

② Prallschutzbande für Hallen-Hockeytore

Für Hallen-Hockeytore der Position ①.

Bande aus Aluminiumprofilen 45 mm stark, mit Holz verstärkt und schallschluckend mit einem Kunststoffbelag (13 mm stark) ausgegossen. Höhe OK Bande: 46 cm (im montierten Zustand), seitliche Bande zum Einhängen in den Torbügel, 34 cm hoch, rückseitige Bande zum Verschrauben mit den seitlichen Banden.

Prallschutzbande:

Bestell Nr.: 28KKGKBA

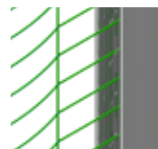
Arten der Netzaufhängung

Eingefräste Netzaufhängung

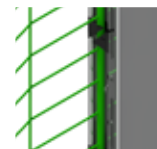

Kunststoffnetzhasen

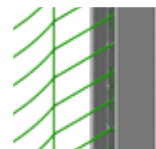

Optional: Diebstahlsicherung (Alu o.FLEX)

ⓘ Entsprechend der aktuellen DHB und FIH Regularien für den internationalen Wettkampf zugelassen!



Netz über Bügel.



Inklusive 2 Gewichte zum Einhängen.

③ Tornetze für Hallenhockeytore (3,00 x 2,00 m), o. Abb.

Tornetze liefern wir in verschiedenen Maschenweiten, Materialstärken und Farben! Sprechen Sie uns an!

4 mm PP, Farbe grün, MW 4,5 cm:

Bestell Nr.: 0800G205

3 mm PP, Farbe grün, MW 4,5 cm:

Bestell Nr.: E800G205

2,5 mm PP, Farbe grün, MW 2,5 cm:

Bestell Nr.: 080G2051

→ Zubehör, wie z.B. Tornetze, Stahlseile und Banden siehe Seite 25 ff! Kippsicherungen siehe Seite 24!

**BEIM PRODUKTVERGLEICH BEACHTEN:**

- Vollverschweißt.
- Rahmenprofil mit Innenkern.
- Bande ausgegossen (nicht geklebt).

1 Mini-Hockeytor mit Bande für Speedhockey Court

Das Mini-Hockeytor Profi ist komplett vollverschweißt und hat eine Größe von 180 x 120 cm. Der Torrahmen aus Aluminium besitzt einen speziellen Innenkern, der das Einbeulen des Rahmens verhindert. Aus Aluminiumprofilen in ganz verschweißter Bauart gefertigt. Standardmäßig eingefräste Netzaufhängung, alternativ mit Kunststoffnetzhasen lieferbar. Auslage 40/60 cm. 8 Jahre Garantie.

Dieses Mini-Hockeytor ist von seiner Qualität und Handhabbarkeit unerreicht und zeichnet sich durch folgende Merkmale aus:

1. Eingefräste Netzaufhängung im Torrahmen! Dadurch:
 - Exakter Sitz der Netze.
 - Leichtes Ein- und Aushängen der Netze.
 - Keine abgebrochenen oder herausgedrehten Netzhasen.
2. Die Netzaufhängung an den Banden erfolgt einfach und unkompliziert durch ein Stahlseil.
3. Einzigartiges Torrahmenprofil (75 x 50 x 5 mm), wodurch das Einbeulen des Torrahmens durch Balleinschlag deutlich reduziert wird.
4. Bande, insgesamt 45 mm stark, mit eingegossenem, schallschluckendem Belag.

Mini-Hockeytor

Mit eingefräster Netzaufhängung:

Bestell Nr.: 28MW1IN6

Mit Kunststoffnetzhasen:

Bestell Nr.: 28MW3IN6

Mini-Hockeytor, Green Matter

Mit eingefräster Netzaufhängung:

Bestell Nr.: 28GM1IN6

Mit Kunststoffnetzhasen:

Bestell Nr.: 28GM3IN6

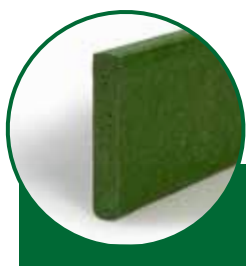

**GREEN
MATTER**



Auch als Green Matter-Variante mit Bande aus recyceltem Material erhältlich.

Arten der Netzaufhängung

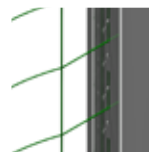

Eingefräste
Netzaufhängung

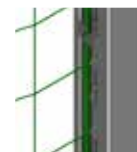

Kunststoffnetzhasen

Profile



Torrahmen
80 x 80 x 2,5 mm





1 Prallschutzbohle aus recyceltem Kunststoff, Höhe 26 cm

Die Bohle besteht aus recyceltem Kunststoff und ist extrem robust und haltbar. Im Standard liefern wir die einzelnen Bohlen in einer Länge von 400 cm, einer Höhe von 26 cm und einer Breite von 5 cm. Die einzelnen Elemente werden mit Verbindungsstutzen untereinander fixiert. Die Bohle ist im oberen Bereich abgerundet. Die Lieferung erfolgt ohne Befestigungsmaterial.

- | | |
|--|-----------------------|
| Grau, 1 lfm: | Bestell Nr.: G8BA0526 |
| Braun, 1 lfm: | Bestell Nr.: B8BA0526 |
| Grau mit Kunstrasen beschichtet, 1 lfm: | Bestell Nr.: G8BAR526 |
| Braun mit Kunstrasen beschichtet, 1 lfm: | Bestell Nr.: B8BAR526 |

2 Prallschutzbande für Hockeyfelder, Höhe 25 cm

Für Hockeyfelder (im Innen- und Außenbereich), zur Befestigung an Barrieren und Zäunen. Mit eingelassenem Aluminiumprofil. Die Bande ist keilförmig, so dass der Ball zum Boden hin abgelenkt wird. Lieferung ohne Befestigungsmaterial. Die Standardhöhe beträgt 25 cm, ebenfalls in 50 cm Höhe lieferbar. Stücklänge max. 7,50 m.

- | | |
|--------|-----------------------|
| 1 lfm: | Bestell Nr.: 08BA1000 |
|--------|-----------------------|

3 Prallschutzbohle aus recyceltem Kunststoff, Höhe 15 cm

Mit innen liegenden Stahlkernen verstärkt. Diese verhindern auch ein zu starkes Ausdehnen des Materials bei Temperaturschwankungen. Im Standard fertigen wir die einzelnen Bohlen in einer Länge von 250 cm, einer Höhe von 15 cm und einer Breite von 5 cm. Die Lieferung erfolgt ohne Befestigungsmaterial.

- | | |
|--------|-----------------------|
| 1 lfm: | Bestell Nr.: 08BA1010 |
|--------|-----------------------|



4 Fahrbares Gewicht zum Auflegen auf Hallen- und Feldhockeytore

Zwischen den Rädern wird ein Rechteckprofil verschraubt, auf welches das Gewicht aufgelegt werden kann. Zum Befüllen kann die gesamte Stirnseite gelöst werden, so dass das Gewicht innerhalb weniger Minuten gefüllt werden kann. Extra breite Fahrrollen verhindern ein zu starkes Eindringen in feuchte Böden. Zum Befüllen (bspw. mit Quarzsand) bis zu 80 kg.

- | | |
|--------|-----------------------|
| Stück: | Bestell Nr.: 08QHOS40 |
|--------|-----------------------|

5 Fahrbares Gewicht zum Anhängen an Hallen- und Feldhockeytore

Durch die passgenaue Form kann dieses Gewicht auch für bereits vorhandene Schärer Feld- und Hallenhockeytore eingesetzt werden. Zum Befüllen kann die gesamte Stirnseite gelöst werden, so dass das Gewicht innerhalb weniger Minuten gefüllt werden kann. Extra breite Fahrrollen verhindern ein zu starkes Eindringen in feuchte Böden. Zum Befüllen (bspw. mit Quarzsand) bis zu 80 kg.

- | | |
|--------|----------------------|
| Stück: | Bestell Nr.: 08HOS40 |
|--------|----------------------|

Auf Wunsch fertigen wir unsere Gewichte entsprechend Ihren Anforderungen vor Ort, sprechen Sie uns an! Selbstverständlich auch für Hallen- und Feldhockeytore anderer Hersteller!

6 Hockeytau / Hockeyseil zur flexiblen Feldtrennung

Durch das Tau kann ein Spielfeld einfach und schnell geteilt werden, bspw. für unterschiedliche Trainingseinheiten. Das Seil sorgt dafür, dass die Hockeybälle gestoppt und die Ballgeschwindigkeit reduziert wird. Das Hockeytau, bestehend aus 8 Strängen in orange / schwarz, hat einen Durchmesser von 8 cm und ist in verschiedenen Längen erhältlich. Preis pro laufendem Meter – Mindestbestellmenge 15 lfm.

- | | |
|----------|-----------------------|
| 1 Meter: | Bestell Nr.: 0800HTAU |
|----------|-----------------------|



1 Tornetze

Tornetze liefern wir in verschiedenen Maschenweiten, Materialstärken und Farben! Sprechen Sie uns an!

Tornetz für Feldhockeytore (3,66 x 2,14 m)
 4 mm PP, Farbe grün, Maschenweite 4,5 cm: Bestell Nr.: 0800G105
 3 mm PP, Farbe grün, Maschenweite 4,5 cm: Bestell Nr.: E800G105
 2,5 mm PP, Farbe grün, Maschenweite 2,5 cm: Bestell Nr.: 080G1051

Tornetz für Hallenhockeytore (3,00 x 2,00 m)
 4 mm PP, Farbe grün, MW 4,5 cm: Bestell Nr.: 0800G205
 3 mm PP, Farbe grün, MW 4,5 cm: Bestell Nr.: E800G205
 2,5 mm PP, Farbe grün, MW 2,5 cm: Bestell Nr.: 080G2051

2 Bodenhülsen für Eckfahnen

Bei Verwendung der Spezialhülse muss der Kunststoffeinsatz zwingend verwendet werden. Dieser dient als Schmutzeinsatz und als Adapter zur Aufnahme der Eckfahnenstange.

Schnappdeckelhülse aus PVC: Bestell Nr.: 0600218H
 Spezialhülse aus Aluminium: Bestell Nr.: 005H2004
 Kunststoffeinsatz für Spezialhülse: Bestell Nr.: 0600218E

3 Tellerfüße

Aus Aluminium mit Eckaussparung: Bestell Nr.: 060218AF
 Aus Gummi ohne Aussparung: Bestell Nr.: 060218GF

4 Eckfahnenstangen aus Polyethylen

Eckfahnenstange, gelb: Bestell Nr.: 0600218S
 Eckfahnenstange, weiß: Bestell Nr.: 060W218S
 Eckfahnenstange mit Kippgelenk, gelb: Bestell Nr.: 06GK218S
 Eckfahnenstange mit Kippgelenk, weiß: Bestell Nr.: 060K218S

5 Eckfahnentücher

Eckfahnentuch, gelb: Bestell Nr.: 0600218T
 Eckfahnentuch, rot: Bestell Nr.: 060R218T
 Eckfahnentuch, 2-farbig: Bestell Nr.: 060218T2
 Eckfahnentuch, weiß mit Logodruck: Bestell Nr.: 060218TL



6 Stahlseil zur Netzsicherung für Hockeytore

Kunststoffummanteltes Stahlseil zur Befestigung des Netzes an der Hockeytorbande. Inklusive Linsenkopf- und Gewindeterminale (Mutter und Unterlegscheibe). Set für 1 Tor.
 Für Bande Feldhockeytore (3,66 x 2,14m): Bestell Nr.: 08SH0178
 Für Bande Hallenhockeytore (3 x 2m): Bestell Nr.: 08SHH078

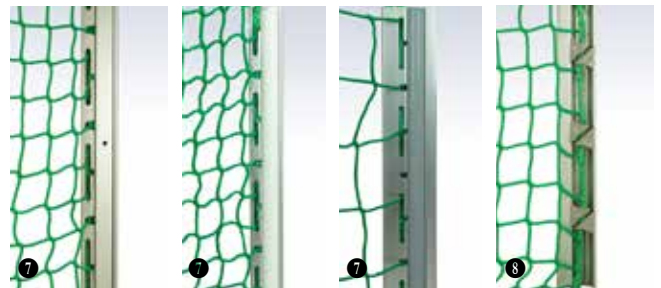

7 Diebstahlsicherung aus Aluminium oder Silikon

Die Diebstahlsicherung aus Aluminium oder Silikon verschleißt passgenau die Nut der eingefrästen Netzhaken, wodurch das Netz zusätzlich gegen Herausnahme oder Diebstahl gesichert wird! Die Entnahmesicherung aus Aluminium wird einfach in die Nut der eingefrästen Netzhaken eingelegt und mit Madenschrauben fixiert. Die Sicherung aus Silikon wird einfach und schnell eingedrückt und fixiert.

Für Feldhockeytore Satz (Pfosten / Querlatte):

Alu weiß W8DIH020	Alu natur 28DIH020	Silikon grau S7G02006	Silikon weiß S7W02006
----------------------	-----------------------	--------------------------	--------------------------

Für Hallenhockeytore Satz (Pfosten / Querlatte):

Alu weiß W8DIHH20	Alu natur 28DIHH20	Silikon grau S8G02006	Silikon weiß S8W02006
----------------------	-----------------------	--------------------------	--------------------------

8 Kunststoffnetzhaken

Netzhaken aus Kunststoff: Bestell Nr.: 260000NH

9 Übungsrahmen (Hockeytorbande)

Bande aus 18 mm starken Multiplexplatten gefertigt. Die Kanten sind mit einem U-Profil eingefasst. Der Rahmen wird zu Übungszwecken eingesetzt und kann platzsparend eingeklappt werden. Inklusive Polyamid-Fahrrollen, Ø 200 mm.

Stück: Bestell Nr.: 08001444

10 Individueller Druck für Hockeytorbanden

Für unsere mit Kunstrasen beklebten Hockeytore bieten wir Ihnen gegen Mehrpreis einen individuell bedruckbaren Kunstrasen an. Hockeytore können so mit einem Vereinslogo oder mit dem Logo eines Sponsors versehen werden.

Für 1 Tor: Bestell Nr.: 0801L011
 Für 2 Tore: Bestell Nr.: 0801L022

11 Ständer für Hockeyschläger

Hochwertiger Ständer für Hockeyschläger, komplett aus Aluminium gefertigt. Der Ständer ist für bis zu 20 Schläger je Seite geeignet und extrem robust und haltbar. Auf Wunsch (gegen Mehrpreis) fertigen wir diesen Ständer auch als fahrbare Variante.

Stationär: Bestell Nr.: 08HOC104
 Fahrbar: Bestell Nr.: 08HOC105

12 Mini-Hockeytor, TÜV-geprüft

Für Trainingszwecke, in einem Stück verschweißt, Standardgröße: 1,80 x 1,20 m. Auch in anderen Größen lieferbar, sprechen Sie uns an! Netzaufhängung durch unser einschiebbares Stangensystem.

Mini-Hockeytor: Bestell Nr.: 08001108
 Tornetz, Farbe grün, 4 mm Polypropylen: Bestell Nr.: 08G11081

→ Lösungen zur Kippsicherung siehe Seite 24! Spieler- und Betreuerkabinen und Technical Table siehe Seite 53 ff.!

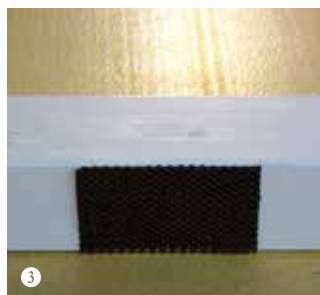
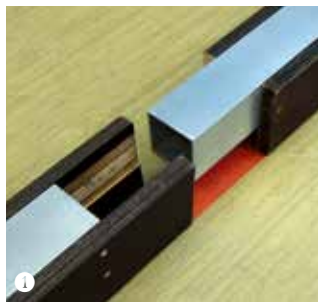

**GREEN
MATTER**



1 Hallen-Hockeybande, Modell Exklusiv (Alu / Multiplex)

Aus Aluminiumprofilen mit robusten und witterungsbeständigen Multiplexplatten. Die Multiplexplatten (Standardfarbe braun) sind so mit den Aluminiumprofilen verbunden, dass der erforderliche Abprallwinkel auch bei hohen Schussbelastungen immer exakt eingehalten wird. Die Hockeybande wird in 2,5 m langen Einzelementen gefertigt. Die einzelnen Elemente werden durch ein intelligentes Stecksystem miteinander verbunden, so dass die Hockeybande unkompliziert und schnell auf- und abgebaut werden kann. Zur Schonung des Hallenbodens und als Schutz gegen Verrutschen sind die Übergänge der Bande mit Riffelplane bezogen. Für ein Standardhockeyfeld mit 40 m Länge sind insgesamt 32 Einzelemente (16 Elemente je Außenseite) erforderlich.

Set aus 32 Einzelementen:

Bestell Nr.: 08BA2000

Einzelement:

Bestell Nr.: 08EB2000

2 Hallen-Hockeybande, Modell Exklusiv (Alu / Kunststoff)

Aus Aluminiumprofilen mit robusten und witterungsbeständigen Kunststoffplatten. Die Kunststoffplatten sind so mit den Aluminiumprofilen verbunden, dass der erforderliche Abprallwinkel auch bei hohen Schussbelastungen immer exakt eingehalten wird. Die Hockeybande wird in 2,0 m langen Einzelementen gefertigt. Die einzelnen Elemente werden durch ein intelligentes Stecksystem miteinander verbunden, so dass die Hockeybande unkompliziert und schnell auf- und abgebaut werden kann. Zur Schonung des Hallenbodens und als Schutz gegen Verrutschen sind die Übergänge der Bande mit Riffelplane bezogen. Für ein Standardhockeyfeld mit 40 m Länge sind insgesamt 40 Einzelemente erforderlich.

Set aus 40 Einzelementen:

Bestell Nr.: 08BA2016

Einzelement:

Bestell Nr.: 08EB2016

3 Hallen-Hockeybande, Modell Standard

Hockeybande aus Holz (Fichte/Tanne Leimbinder). Die Hockeybande wird in 4 m langen Einzelementen gefertigt. Die Elemente werden durch einen Holzzapfen miteinander verbunden und verfügen über den erforderlichen Abprallwinkel. Weiß lackiert, inkl. Rutschhemmung. Für ein Standardhockeyfeld mit 40 m Länge sind insgesamt 20 Einzelemente (10 Elemente je Außenseite) erforderlich.

Set aus 20 Einzelementen:

Bestell Nr.: 08BA2001

Einzelement „Standard“:

Bestell Nr.: 08EB2001

4 Transportwagen für Hockeybandeneinzelprofile:

Aus hochwertigen Aluminiumprofilen und bietet Platz für die 32 bzw. 40 Einzelemente unserer Hockeybanden. Durch vier lenkbare Polyamidräder einfach und schnell in jede Ecke zu verschieben. Für eine effiziente Lagerung geeignet.

Stück:

Bestell Nr.: 08BA2022

5 Hallen-Hockeybande, Modell Exklusiv Alu

Komplett aus Aluminiumprofilen (Materialstärke 3 mm!) mit extra Prallschutz aus Kunststoff. Das Aluprofil ist so konstruiert, dass der erforderliche Abprallwinkel auch bei hohen Schussbelastungen immer exakt eingehalten wird. Der aufgebrauchte Prallschutz aus Kunststoff reduziert zum einen die Wucht des Balleinschlages und zum anderen die Geräusentwicklung. Die Hockeybande wird in 4 m langen Einzelementen gefertigt. Die einzelnen Elemente werden durch ein intelligentes Stecksystem miteinander verbunden, so dass die Hockeybande unkompliziert und schnell auf- und abgebaut werden kann. Zur Schonung des Hallenbodens und als Schutz gegen Verrutschen sind die Übergänge der Bande entsprechend bezogen. Für ein Standardhockeyfeld mit 40 m Länge sind insgesamt 20 Einzelemente (10 Elemente je Außenseite) erforderlich.

Länge je Element 4 m. Inkl. Antirutsch-Einlagen sowie Prallschutz aus Kunststoff. Set für ein Standardhockeyfeld mit 40 m Länge.

Set aus 20 Einzelementen:

Bestell Nr.: 08ALB200

Einzelement „Standard“:

Bestell Nr.: 08ALB21E

6 Hockeybande aus recyceltem Kunststoff, Modell „GreenMatter“

Hockeybande aus recyceltem Kunstrasen (Kunststoff). Die Hockeybande wird in 2 m langen Einzelementen gefertigt. Die Elemente werden durch einen Zapfen miteinander verbunden und verfügen über den erforderlichen Abprallwinkel. Für ein Standardhockeyfeld mit 40 m Länge sind insgesamt 40 Einzelemente (20 Elemente je Außenseite) erforderlich. Maße: L 200 cm, H 10 cm, B 10/8 cm (Set = 40 Stück 2 m Länge), Gewicht ca. 17,5 kg je Bandenelement, Gesamtgewicht ca. 700 kg.

Set:

Bestell Nr.: 08BA2023

American Football / Rugby / Baseball



Alle Produkte finden Sie auch in unserem Shop unter: www.sportschaeper.de



Besuchen Sie uns auch auf Facebook und Instagram!

www.facebook.com/sportschaeper

www.instagram.com/sportschaeper



Gegen Mehrpreis mit Drehkranz.

BEIM PRODUKTVERGLEICH BEACHTEN:

- Abstand zwischen den Uprights 5,64 m.
- Höhe der Uprights von 6,10 m.
- Auslage von 1,50 m.
- Höhe des Querrohres 3,05 m.



1

1 American Football-Tor

Hochwertiges American Football-Tor aus Aluminium, 4-teilig, in Hülse stehend. Das Aluminiumprofil des aufrechten Standrohres mit dem Querschnitt 120 x 100 mm und einer Materialstärke von 4 auf 6 mm ist mit innen liegenden Verstärkungsrippen ausgestattet. So wird ein gute Standfestigkeit erreicht.

Im oberen Bereich sind passgenaue Aluminiumprofile zur Aufnahme des Querrohres angeschweißt. Die Querrohre fertigen wir aus Aluminium Rechteckprofil, 120 x 60 mm, mit einer Wandungsstärke von 4 mm. Die Uprights werden einfach und schnell in eine Aufnahme des Querrohres gesteckt und mit Hilfe von Durchgangsschrauben arretiert. Im Standard fertigen wir die Tore in Aluminium blank.

Im Standard fertigen wir die Tore:

- Mit einem Abstand zwischen den Uprights von 5,64 m.
- Mit einer Höhe der Uprights von 6,10 m.
- Mit einer Auslage von 1,50 m.
- Mit einer Höhe des Querrohres von 3,05 m.
- In Aluminium blank (farbig beschichtet gegen Mehrpreis).

Gegen Mehrpreis fertigen wir dieses Tor auch als drehbare Konstruktion. Hier wird mit Hilfe eines Drehkranzes der gesamte Aufbau nach hinten geschwenkt. So kann das Footballfeld als Fußballfeld genutzt werden. Den Drehkranz fertigen wir aus hochwertigen Aluminium Spezialprofil.

Starr (nicht drehbar):

Bestell Nr.: W0805000

Drehbar (Zulage Drehkranz):

Bestell Nr.: W080500Z

Mehrpreis für farbig beschichtete Uprights: Bestell Nr.: W0805PUL

→ Auf Wunsch fertigen wir die Tore nach NFL oder Highschool Standard.



1

Bild-Quelle: Bild mit freundlicher Genehmigung von RTL.
Das Tor wurde im Auftrag von RTL Deutschland produziert.



1 Drehstab Footballtor

Drehstab zum Bewegen des oberen Elementes der drehbaren Footballtore. Innenseite der Aufnahme zum Schutz des Tores mit Filz beklebt. Länge ca. 250 cm

Stück: Bestell Nr.: W0805005

2 Bodenhülsen, o. Abb.

Bodenhülse Spezial: Bestell Nr.: 20SH2005
 Bodenhülse Standard: Bestell Nr.: 20HN2001

3 Schutzpolsterung „Goal Protect“ für American-Football Tor

PVC ummantelte Polsterung mit Schaumstoffkern.
 Stück: Bestell Nr.: W0805030

4 Yardmarkierung

Aus Schaumstoff mit Planenstoffüberzug, gelb. Bedarf: 2 Sätze à 11 Stk./Spielfeld.

Satz: Bestell Nr.: W0805080

5 Pilone

Aus Schaumstoff mit Planenstoffüberzug, rot. Inkl. Fußausbildung mit eingearbeitetem Gewicht. Höhe 45 cm, Querschnitt 10 x 10 cm. Bedarf: 1 Satz = 4 Stk.

Satz: Bestell Nr.: W0805070

6 Markerset

Bestehend aus:

1. Downmarkers - Tragstäbe aus Aluminium, Höhe 2 m, mit Oberteilen zum Einhängen der Anzeige-Zahlen. 1 Satz = 4 Stk.
2. Zahlenoberteile für Downmakers - Alu T-Stücke, Zahlenfahnen, kunststoffbeschichtet, Zahlen schwarz, aufgeklebt. 1 Satz = 4 Stk.
3. Chain - Tragstab aus Aluminium-Rohr, Durchm. 33 mm, Höhe 250 cm mit Scheibenoberteil. Inkl. Dreieck Schaumstoffpolster, Planenüberzug und Einhängemöglichkeit für Distanzkette (L = 10,5 m).

1 Set: Bestell Nr.: W0805040

Polsterungen sind in folgenden Farben erhältlich. Bitte geben Sie Ihre Wunschfarbe bei der Bestellung an!



Einfach per Smartphone scannen und Kataloge downloaden.
 Oder fordern Sie noch heute unsere aktuellen Kataloge oder Einbaupläne per Post an!





1 Rugby-Malstange, entsprechend den Vorschriften des IRB, aus Aluminiumprofilen in teilverschweißter Bauart gefertigt

Aus Aluminium, in teilverschweißter Bauart. Der Abstand zwischen den beiden Längsstangen beträgt 5,6 m, die Oberkante Querstange ist 3,0 m vom Boden entfernt. Im Standard beträgt die Gesamthöhe des Tores bzw. der aufrechten Stangen 6,5 m. Auf Wunsch reduzieren wir diese bis zur Mindesthöhe von 3,4 m. Das Tor wird dreiteilig zerlegbar gefertigt. Vor Ort wird die Querlatte mit den aufrechten Stangen verbunden und abschließend sicher verschraubt. Das Aluminiumprofil mit dem Querschnitt 100 x 120 mm und einer Materialstärke von 2,5 mm garantiert nicht nur einen festen Stand des Tores sondern auch eine hohe Haltbarkeit.

Weiß einbrennlackiert: Bestell Nr.: 08RB1001
Aluminium blank: Bestell Nr.: 08RB1000

2 Bodenhülsen (o. Abb.)

Bodenhülse Spezial: Bestell Nr.: 20SH2005
Bodenhülse Standard: Bestell Nr.: 20HN2001

3 Rugby-Malstange, mobile Variante

Aus Aluminium, Ausführung in H-Form. Breite 5,6 m, Höhe bis Querstange 3,0 m, Gesamthöhe min. 6,5 m. Mobile Ausführung inkl. Transporträder zum einfachen Verfahren. Der verschweißte Bodenrahmen sorgt für die notwendige Standsicherheit.

Aluminium blank: Bestell Nr.: 08RB1007

4 Schutzpolsterung „Goal Protect“ für Rugby Torpfosten

PVC ummantelte Polsterung mit Schaumstoffkern. Im Standard: grün. Pro Rugby-Malstange sind 2 Polsterungen erforderlich.

Stück: Bestell Nr.: 08RB0150

5 Schutzpolsterung „Goal Protect“ für Bodenrahmen, o. Abb.

PVC ummantelte Polsterung mit Schaumstoffkern. Im Standard: grün.

Stück: Bestell Nr.: 08RBR150



BASEBALL UND SOFTBALL GERÄTE

6 Pitcherplate

Gummi, rutschhemmend, 15 x 61 cm, min. 2 einschraubbare Spikes.

Stück: Bestell Nr.: W0806131

7 Homeplate

Gummi, Oberfläche rutschhemmend, mit einschraubbaren Spikes.

Stück: Bestell Nr.: W0806120

8 Adapter aus Aluminium zum Einstecken in Bodenhülse, o. Abb.

Wird an den Aluminium-Platten des Bases verschraubt.

Stück: Bestell Nr.: W0806121

9 Base, Set aus 3 Stück

Gummi, Oberfläche rutschhemmend.

Stück: Bestell Nr.: W0806110

10 Adapter aus Aluminium zum Einstecken in Bodenhülse, o. Abb.

Wird an den Aluminium-Platten der Bases verschraubt.

Stück: Bestell Nr.: W0806111

11 Bodenhülsen, o. Abb.

Bodenhülse Standard:

Bestell Nr.: 20HN2001

Bodenhülse Spezial:

Bestell Nr.: 20SH2005



Polsterungen sind in folgenden Farben erhältlich.
Bitte geben Sie Ihre Wunschfarbe bei der Bestellung an!





1 Batting Cage

Batting Cage, komplett aus Aluminium gefertigt.

Der Cage ist so konstruiert, dass er schnell und einfach aufgebaut werden kann. Die pressblanken Aluminiumprofile sind mit durch Schrauben gesicherten Steckverbindungen miteinander verbunden.

Der Cage verfügt über obere Quer- und Längsholme zur Aussteifung sowie untere Längsverbinder. So wird sichergestellt, dass die Form des Cage gehalten wird.

Im oberen Bereich sind Längsstreben vorgesehen, um ein Durchhängen des Netzes zu verhindern.

Abmessungen: Breite 4,00 m, Höhe 3,50 m.

Art. Nr. W0806010 (Länge 10 m)

Art. Nr. W0806011 (Länge 15 m)

Art. Nr. W0806012 (Länge 20 m)

Abmessungen: Breite 5,00 m, Höhe 3,50 m.

Art. Nr. W0806020 (Länge 10 m)

Art. Nr. W0806021 (Länge 15 m)

Art. Nr. W0806022 (Länge 20 m)

Den Cage bauen wir natürlich auch entsprechend der örtlichen Gegebenheiten bzw. entsprechend Ihren Anforderungen. Mobil, freistehend oder fest installiert - fragen Sie gern an.



Basketball



Alle Produkte finden Sie auch in unserem Shop unter: www.sportschaeper.de



Besuchen Sie uns auch auf Facebook und Instagram!

www.facebook.com/sportschaeper

www.instagram.com/sportschaeper



Typ A, Multiplex-Zielbrett mit Gummikante, Korb abklappbar, Kettennetz.



Typ B, Multiplex-Zielbrett mit Gummikante, Korb pulverbeschichtet mit Nylonnetz.



BEIM PRODUKTVERGLEICH BEACHTEN:

- Wandungsstärke 4 auf 6 mm.
- Extrem robust und haltbar.
- Korb mit Trägerkonstruktion vorgeschraubt.

1 Basketball 2-Mast Ständer, TÜV-geprüft, 8 Jahre Garantie

Komplett aus hochwertigen Aluminiumprofilen gefertigt, TÜV-geprüft nach DIN / EN 1270, mit einer Standardauslage von 1,65 m, 2,25 m oder (auf Wunsch) 3,25 m. Unser 2-Mast Basketballständer wird aus ovalen Aluminiumprofilen mit einem Querschnitt von 120 x 100 mm (Typ A) oder 115 x 100 mm (Typ B) gefertigt. Die Wandungsstärke im Spannungsbereich dieser robusten Anlage beträgt 4 auf 6 mm. Der Basketballständer besteht durch eine optisch filigrane Bauweise und ist trotzdem außergewöhnlich stabil und belastbar. Der Basketballständer ist in 2 Varianten lieferbar:

Typ A: Gerade Ausführung | Typ B: Gebogene Ausführung

Basketball 2-Mast Ständer, TÜV-geprüft*, 8 Jahre Garantie

Typ A, Gerade, Auslage 3,25 m:	Bestell Nr.: 09B20325
Typ A*, Gerade, Auslage 2,25 m:	Bestell Nr.: 09B20225
Typ A*, Gerade, Auslage 1,65 m:	Bestell Nr.: 09B20165
Typ B*, Gebogen, Auslage 2,25 m:	Bestell Nr.: 09B2G225
Typ B*, Gebogen, Auslage 1,65 m:	Bestell Nr.: 09B2G165

Zielbretter, 1,80 x 1,05 m

Multiplex, mit Gummikante schwarz:	Bestell Nr.: 09000040
Multiplex, ohne Gummikante:	Bestell Nr.: 09000048
Polycarbonat, mit Gummikante schwarz:	Bestell Nr.: 09PC0040
Polycarbonat, mit Gummikante weiß:	Bestell Nr.: W09MA153
Aluminium, ohne Gummikante:	Bestell Nr.: 090ALU48
Zusätzlich Zielbrett höhenverstellbar:	Bestell Nr.: W090101Z

Körbe

Orange pulverbeschichtet:	Bestell Nr.: 09000046
Orange pulverbeschichtet, abklappbar:	Bestell Nr.: 09000A46
Verzinkt:	Bestell Nr.: 09000V46

EMPFEHLUNG

Aus Sicherheitsgründen empfehlen wir bei Basketballanlagen unter 1,65 m Auslage die Verwendung einer Polsterung für den Basketballständer!



Polsterungen sind in folgenden Farben erhältlich. Bitte geben Sie Ihre Wunschfarbe bei der Bestellung an!



→ * TÜV-geprüft.

Weiteres Zubehör auf Anfrage. Sprechen Sie uns an! Service-Telefon: +49 (0)2534 6217-10

EINFACH IM BAUKASTENPRINZIP ZUSAMMENSTELLEN!



Multiplex-Zielbrett mit Gummikante, Korb Vollstahl mit Nylonnetz.



Polycarbonat Zielbrett mit Gummikante, Korb Vollstahl mit Nylonnetz.



Multiplex-Zielbrett mit Gummikante, Korb Vollstahl mit Herkulesnetz.

Auf Wunsch passen wir unsere Basketballständer den örtlichen Gegebenheiten an. Die Höhe des Zielbrettes und des Korbes kann nachträglich justiert werden! Diese Basketballständer sind auch mit einer Auslage von 3,25 Meter erhältlich!

Netze

Nylon, weiß, 6 mm:	Bestell Nr.: 09000044
Herkulesnetz mit Stahleinlage, 5 mm:	Bestell Nr.: 09000045
Feuerverzinktes Kettennetz, 6 mm stark:	Bestell Nr.: 09000047
Kettennetz aus Edelstahl, 4 mm stark:	Bestell Nr.: 09000043

Polsterung:

Für 2-Mast Ständer, 1 Set:	Bestell Nr.: 09001352
----------------------------	-----------------------

Bodenhülsen

Standard:	Bestell Nr.: 20H02006
Spezial:	Bestell Nr.: 20SH2007



TÜV NORD
geprüft mit
GS-Zertifikat.



Profile



Standpostenprofil

Typ A: 120 x 100 x 4 auf 6 mm
Typ B: 120 x 100 x 4 auf 6 mm



Typ A, Multiplex-Zielbrett mit Gummikante, Korb pulverbeschichtet mit Herkulesnetz.



Typ B, Multiplex-Zielbrett mit Gummikante, Korb verzinkt mit Kettennetz.



BEIM PRODUKTVERGLEICH BEACHTEN:

- Wandungsstärke 4 auf 6 mm.
- Extrem robust und haltbar.
- Korb mit Trägerkonstruktion vorgeschraubt.

1 Basketball 1-Mast Ständer, TÜV-geprüft, 8 Jahre Garantie

Aus hochwertigen Aluminiumprofilen mit einem Querschnitt von 120 x 100 mm (Typ A) oder 115 x 100 mm (Typ B) gefertigt. Die Wandungsstärke im Spannungsbereich dieser robusten Anlage beträgt 4 auf 6 mm. Unser 1-Mast Basketballständer besticht durch eine optisch filigrane Bauweise und ist trotzdem außergewöhnlich stabil und belastbar. Der Basketballständer ist in 2 Varianten lieferbar:

Typ A: Gerade Ausführung | Typ B: Gebogene Ausführung

Basketball 1-Mast Ständer, TÜV-geprüft, 8 Jahre Garantie

Typ A, Gerade, Auslage 1,25 m:	Bestell Nr.: 09B10125
Typ A, Gerade, Auslage 1,65 m:	Bestell Nr.: 09B10165
Typ B, Gebogen, Auslage 1,25 m:	Bestell Nr.: 09B1G125
Typ B, Gebogen, Auslage 1,65 m:	Bestell Nr.: 09B1G165

Zielbretter, 1,80 x 1,05 m

Multiplex, mit Gummikante schwarz:	Bestell Nr.: 09000040
Multiplex, ohne Gummikante:	Bestell Nr.: 09000048
Polycarbonat, mit Gummikante schwarz:	Bestell Nr.: 09PC0040
Polycarbonat, mit Gummikante weiß:	Bestell Nr.: W09MA153
Aluminium, ohne Gummikante:	Bestell Nr.: 090ALU48
Zusätzlich Zielbrett höhenverstellbar:	Bestell Nr.: W090101Z

Körbe

Orange pulverbeschichtet:	Bestell Nr.: 09000046
Orange pulverbeschichtet, abklappbar:	Bestell Nr.: 09000A46
Verzinkt:	Bestell Nr.: 09000V46

EMPFEHLUNG

Aus Sicherheitsgründen empfehlen wir bei Basketballanlagen unter 1,65 m Auslage die Verwendung einer Polsterung für den Basketballständer!



Polsterungen sind in folgenden Farben erhältlich. Bitte geben Sie Ihre Wunschfarbe bei der Bestellung an!



EINFACH IM BAUKASTENPRINZIP ZUSAMMENSTELLEN!



Multiplex-Zielbrett mit Gummikante, Korb Vollstahl mit Nylonnetz.



Polycarbonat Zielbrett mit Gummikante, Korb Vollstahl mit Nylonnetz.



Multiplex-Zielbrett mit Gummikante, Korb Vollstahl mit Herkulesnetz.

Auf Wunsch passen wir unsere Basketballständer den örtlichen Gegebenheiten an. Die Höhe des Zielbrettes und des Korbes kann nachträglich justiert werden!

Netze

Nylon, weiß, 6 mm:	Bestell Nr.: 09000044
Herkulesnetz mit Stahleinlage, 5 mm:	Bestell Nr.: 09000045
Feuerverzinktes Kettennetz, 6 mm stark:	Bestell Nr.: 09000047
Kettennetz aus Edelstahl, 4 mm stark:	Bestell Nr.: 09000043

Polsterung:

Für 1-Mast Ständer, Stück:	Bestell Nr.: 09001351
----------------------------	-----------------------

Bodenhülsen

Standard:	Bestell Nr.: 20HN2001
Spezial:	Bestell Nr.: 20SH2005



TÜV NORD
geprüft mit
GS-Zertifikat.



Profile



Standpfostenprofil

Typ A: 120 x 100 x 4 auf 6 mm
Typ B: 120 x 100 x 4 auf 6 mm



1-Mast, Multiplex-Zielbrett mit schwarzer Gummikante, Korb pulverbeschichtet mit Nylonnetz.



2-Mast, Multiplex-Zielbrett mit roter Gummikante, Korb pulverbeschichtet mit Kettennetz.

1 Basketball Mini Ständer (1- oder 2-Mast), TÜV-geprüft*

Robuste und ganz verschweißte Basketballständer, komplett aus hochwertigen Aluminiumprofilen gefertigt, mit anliegendem Zielbrett. Die Standpfosten dieser Basketballständer bestehen aus ovalen Profilen mit einem Querschnitt von 120 x 100 mm. Die Wandungsstärke beträgt 4 auf 6 mm im Spannungsbereich.

Alle Ständer gegen Mehrpreis auch mit verschiedenen Auslagen sowie höhenverstellbar lieferbar! Ständer können auch nach örtlichen Gegebenheiten gefertigt werden!

Basketball Mini Ständer, TÜV-geprüft*

1-Mast:	Bestell Nr.: 09B1MINI
2-Mast:	Bestell Nr.: 09B2MINI

Zielbretter, 1,20 x 0,90 m

Multiplex, mit Gummikante schwarz:	Bestell Nr.: 09000042
Multiplex, ohne Gummikante:	Bestell Nr.: 09000049
Polycarbonat, mit Gummikante schwarz:	Bestell Nr.: 09MA3010
Aluminium, ohne Gummikante:	Bestell Nr.: 090ALU49
Aluminium, mit Gummikante schwarz:	Bestell Nr.: W0940152
Gitterrost, feuerverzinkt, hinten geschlossen:	Bestell Nr.: 09000S50
Zusätzlich Zielbrett höhenverstellbar:	Bestell Nr.: W090101Z

Körbe

Orange pulverbeschichtet:	Bestell Nr.: 09000046
Orange pulverbeschichtet, abklappbar:	Bestell Nr.: 09000A46
Verzinkt:	Bestell Nr.: 09000V46

EMPFEHLUNG

Aus Sicherheitsgründen empfehlen wir bei Basketballanlagen unter 1,65 m Auslage die Verwendung einer Polsterung für den Basketballständer!



Polsterungen sind in folgenden Farben erhältlich. Bitte geben Sie Ihre Wunschfarbe bei der Bestellung an!



EINFACH IM BAUKASTENPRINZIP ZUSAMMENSTELLEN!



Multiplex-Zielbrett mit Gummikante, Korb Vollstahl mit Nylonnetz.



Polycarbonat Zielbrett mit Gummikante, Korb Vollstahl mit Nylonnetz.



Multiplex-Zielbrett mit Gummikante, Korb Vollstahl mit Herkulesnetz.

Netze

Nylon, weiß, 6 mm:	Bestell Nr.: 09000044
Herkulesnetz mit Stahleinlage, 5 mm:	Bestell Nr.: 09000045
Feuerverzinktes Kettennetz, 6 mm stark:	Bestell Nr.: 09000047
Kettennetz aus Edelstahl, 4 mm stark:	Bestell Nr.: 09000043

Polsterung:

Für 1-Mast Ständer, Stück:	Bestell Nr.: 09001352
Für 2-Mast Ständer, 1 Set:	Bestell Nr.: 09001352

Bodenhülsen

1-Mast: Standard:	Bestell Nr.: 20HN2001
1-Mast: Spezial:	Bestell Nr.: 20SH2005
2-Mast: Standard:	Bestell Nr.: 20H02006
2-Mast: Spezial:	Bestell Nr.: 20SH2007

* TÜV-geprüft nur mit Polsterung



Profile



Standpfostenprofil
Typ A: 120 x 100 x 4 auf 6 mm



1



1

Basketballgestell, schwenkbar, Multiplex-Zielbrett mit schwarzer Gummikante, Korb pulverbeschichtet mit Nylonnetz.

1 Basketballgestelle für Wand- und Zaunmontage

Die vollverschweißte Hinterkonstruktion aus hochwertigen Aluminiumprofilen mit einer Auslage von 1,65 m oder 2,25 m erlaubt eine optimale und beständige Befestigung des Basketballkorbs. Die Basketballgestelle sind als starre Konstruktion oder zur Wand hin einschwenkbar lieferbar. Lieferung ohne Befestigungsmaterial. Gestelle können auch nach örtlichen Gegebenheiten gefertigt werden!

Basketballgestelle, starr oder einschwenkbar

Auslage 1,65 m, starr:	Bestell Nr.: 09BW0165
Auslage 2,25 m, starr:	Bestell Nr.: 09BW0225
Auslage 1,65 m, einschwenkbar:	Bestell Nr.: 09BWS165
Auslage 2,25 m, einschwenkbar:	Bestell Nr.: 09BWS225

Zielbretter, 1,80 x 1,05 m

Multiplex, mit Gummikante schwarz:	Bestell Nr.: 09000040
Multiplex, ohne Gummikante:	Bestell Nr.: 09000048
Polycarbonat, mit Gummikante schwarz:	Bestell Nr.: 09PC0040
Polycarbonat, mit Gummikante weiß:	Bestell Nr.: W09MA153
Aluminium, ohne Gummikante:	Bestell Nr.: 090ALU48

Zielbretter, 1,20 x 0,90 m

Multiplex, mit Gummikante schwarz:	Bestell Nr.: 09000042
Multiplex, ohne Gummikante:	Bestell Nr.: 09000049
Polycarbonat, mit Gummikante schwarz:	Bestell Nr.: 09MA3010
Aluminium, ohne Gummikante:	Bestell Nr.: 090ALU49
Gitterrost, feuerverzinkt, hinten geschlossen:	Bestell Nr.: 09000550

Körbe

Orange pulverbeschichtet:	Bestell Nr.: 09000046
Orange pulverbeschichtet, abklappbar:	Bestell Nr.: 09000A46
Verzinkt:	Bestell Nr.: 09000V46

Netze

Nylon, weiß, 6 mm:	Bestell Nr.: 09000044
Herkulesnetz mit Stahleinlage, 5 mm:	Bestell Nr.: 09000045
Feuerverzinktes Kettennetz, 6 mm stark:	Bestell Nr.: 09000047
Kettennetz aus Edelstahl, 4 mm stark:	Bestell Nr.: 09000043

EINFACH IM BAUKASTENPRINZIP ZUSAMMENSTELLEN!



2

1-Mast, Zielbrett aus Aluminium, Korb mit Kettennetz.



BEIM PRODUKTVERGLEICH BEACHTEN:

- Vollverschweißt.
- 8 mm starkes Zielbrett aus Aluminium.
- Korb mit Trägerkonstruktion vorgeschraubt.

2 Streetball-Ständer, TÜV-geprüft

Komplett aus Aluminiumprofilen in ganz verschweißter Bauart gefertigt, TÜV-geprüft in Anlehnung an DIN / EN 15312. Unser Streetball-Ständer ist durch seine robuste und ganz verschweißte Konstruktion absolut sicher gegen Vandalismus! Belastbar bis 6000 N und mehr, je nach Einbauart! Die stark abgerundeten Ecken der Standpfosten reduzieren die Verletzungsgefahr. Die Standpfosten mit einer Wandungsstärke von 5 mm haben einen Querschnitt von 305 x 122 mm. Das angeschweißte Zielbrett aus Aluminium ist 8 mm stark und hat eine Größe von 120 x 90 cm.

Streetball-Ständer, Auslage 1,65 m:	Bestell Nr.: 09003090
Streetball-Ständer, Auslage 2,25 m:	Bestell Nr.: 09003095

Spezialanfertigungen auf Anfrage, sprechen Sie uns an!

Körbe

Orange pulverbeschichtet:	Bestell Nr.: 09000046
Orange pulverbeschichtet, abklappbar:	Bestell Nr.: 09000A46
Verzinkt:	Bestell Nr.: 09000V46

Netze

Herkulesnetz mit Stahleinlage, 5 mm:	Bestell Nr.: 09000045
Feuerverzinktes Kettennetz, 6 mm stark:	Bestell Nr.: 09000047

Polsterung:

Für Streetball-Ständer, Stück:	Bestell Nr.: 09SB1352
--------------------------------	-----------------------

Bodenhülsen

Mit herausnehmbarem Einsatz als Distanzstück. Hierdurch ist eine Höhenreduzierung von 3,05 m auf 2,85 m möglich!

Bodenhülse mit Distanzstück:	Bestell Nr.: 00H03091
------------------------------	-----------------------

EINFACH IM BAUKASTENPRINZIP ZUSAMMENSTELLEN!



Profile



Standpfostenprofil
305 x 122 x 5 mm



Optional:
Höhenverstellbar



1 Basketballständer „Unbreakable“, TÜV-geprüft*.

Unsere feuerverzinkten Streetball-Ständer sind durch eine extrem robuste Konstruktion sicher gegen Vandalismus! Die abgerundeten Ecken der rechteckigen Standpfosten reduzieren die Verletzungsgefahr. Entsprechend Ihren Anforderungen fertigen wir diesen Ständer mit einer Pfostenstärke von 100 x 100 x 3 mm (Version „light“, vollverschweißt), mit einer Pfostenstärke von 150 x 150 x 3 mm (Version „strong“, aus Transportgründen zerlegbar aber trotzdem deutlich robuster), aus einem Rundprofil (115 x 5 mm) oder bei den gebogenen Ausführungen aus einem Rundprofil (114,3 x 4,5 mm).

Basketballständer „unbreakable“, 1-fach

Eckig, 100 x 100 mm, Auslage 1,25 m	Bestell Nr.: 09BU0125
Eckig, 100 x 100 mm, Auslage 1,65 m	Bestell Nr.: 09BU0165
Eckig, 150 x 150 mm, Auslage 1,25 m	Bestell Nr.: 09BUS125
Eckig, 150 x 150 mm, Auslage 1,65 m	Bestell Nr.: 09BUS165
Eckig, 150 x 150 mm, Auslage 2,25 m	Bestell Nr.: 09BUS225
Rund, 1-Mast, Ø 114,3 mm, Auslage 1,65 m	Bestell Nr.: 09BR1165
Rund, 1-Mast, Ø 114,3 mm, Auslage 2,25 m	Bestell Nr.: 09BR1225
Rund, 2-Mast, Ø 114,3 mm, Auslage 1,65 m	Bestell Nr.: 09BR2165
Rund, 2-Mast, Ø 114,3 mm, Auslage 2,25 m	Bestell Nr.: 09BR2225

Basketballständer „unbreakable“, 2-fach

Eckig, 100 x 100 mm	Bestell Nr.: 09BU0265
Eckig, 150 x 150 mm	Bestell Nr.: 09BUS265

Basketballständer „unbreakable“, 3-fach

Rund, 1-Mast, Ø 115 mm	Bestell Nr.: 09BUR365
------------------------	-----------------------

Basketballständer „unbreakable“, 4-fach

Eckig, 100 x 100 mm	Bestell Nr.: 09BU0465
Eckig, 150 x 150 mm	Bestell Nr.: 09BUS465

Höhenverstellbares Zielbrett

Höhenverstellung	Bestell Nr.: W090101Z
------------------	-----------------------

Zielbretter, 1,20 x 0,90 m

Multiplex, mit Gummikante schwarz:	Bestell Nr.: 09000042
Multiplex, ohne Gummikante:	Bestell Nr.: 09000049
Polycarbonat, mit Gummikante schwarz:	Bestell Nr.: 09MA3010
Aluminium, ohne Gummikante:	Bestell Nr.: 090ALU49
Gitterrost, feuerverzinkt, hinten geschlossen:	Bestell Nr.: 090005S0

EINFACH IM BAUKASTENPRINZIP ZUSAMMENSTELLEN!

Körbe

Orange pulverbeschichtet:	Bestell Nr.: 09000046
Orange pulverbeschichtet, abklappbar:	Bestell Nr.: 09000A46
Verzinkt:	Bestell Nr.: 09000V46

Netze

Nylon, weiß, 6 mm:	Bestell Nr.: 09000044
Herkulesnetz mit Stahleinlage, 5 mm:	Bestell Nr.: 09000045
Feuerverzinktes Kettennetz, 6 mm stark:	Bestell Nr.: 09000047
Kettennetz aus Edelstahl, 4 mm stark:	Bestell Nr.: 09000043

Polsterung für Basketballständer „Unbreakable“

Für Pfosten Ø 115 mm und Ø 114,3 mm:	Bestell Nr.: 09001351
Für Pfosten 100 x 100 mm:	Bestell Nr.: 09SAM351
Für Pfosten 150 x 150 mm:	Bestell Nr.: 09SAM352

Bodenhülsen

Für Pfosten Ø 115 mm:	Bestell Nr.: 00H15015
Für Pfosten 100 x 100 mm:	Bestell Nr.: 00H10010
Für Pfosten 150 x 150 mm und Ø 114,3 mm:	Bestell Nr.: 00H15015

Polsterungen sind in folgenden Farben erhältlich.



Auf Wunsch passen wir unsere Basketballständer den örtlichen Gegebenheiten an.



Profile



100 x 100 x 3 mm
150 x 150 x 3 mm

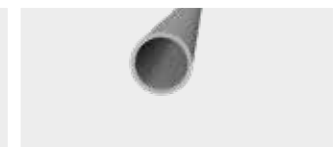

Ø 115 mm x 5 mm
Ø 114,3 mm x 4,5 mm

→ * TÜV-geprüft (in Anlehnung an DIN / EN 15312), nur in Verbindung mit Gitterzielbrett(ern), Korb und Kettennetz.



Eingeklappt.

 Seilwinde zur Neigungs-
verstellung.

 Zahnstangenwinde zur
Höhenverstellung.

1 Fahrbarer Hub- und Transportwagen für Basketball 1-Mast und 2-Mast Anlagen aus wartungsfreien Aluminiumprofilen gefertigt
 Gefertigt mit einer Zahnstangenwinde zur Höhenverstellung und einer Seilwinde zur Neigungsverstellung.

Pflege und Wartung:

Der Hub- und Transportwagen ist aus wartungsfreien Aluminiumprofilen gefertigt. Alle Windenteile (Zahnstangen- und Seilwinde) sind in regelmäßigen Abständen leicht zu ölen.

Für Basketball 1-Mast Anlagen (o. Abb.):

Bestell Nr.: 09020101

Für Basketball 2-Mast Anlagen:

Bestell Nr.: 09020102



Komfortabler Hubroller.

Robuste Korbbefestigung.

 Kontergewichte
(Abb. ähnlich).

2 Fahrbarer Basketballständer

Unser fahrbarer und robuster Basketballständer (Auslage 1,65 m) ist komplett aus hochwertigen Aluminiumprofilen gefertigt und insbesondere für den Einsatz auf Mehrzweckspielfeldern geeignet. Das Grundgestell ist aus hochwertigen Aluminiumprofilen gefertigt und vollverschweißt. Die Kontergewichte werden in den Ständer eingelegt und abgesichert. Die Anlage ist mit dem Hubroller von nur einer Person leicht zu versetzen (jedoch nicht bei Rasen- oder Tennisplätzen). Im Lieferumfang enthalten sind ein fahrbares Grundgestell, Gewichte sowie ein Hubroller (bei Kauf eines Ständers bzw. pro Paar).

Fahrbarer Basketballständer:

Bestell Nr.: 09BF0165

Zielbretter, 1,80 x 1,05 m

Multiplex, mit Gummikante schwarz:

Bestell Nr.: 09000040

Multiplex, ohne Gummikante:

Bestell Nr.: 09000048

Polycarbonat, mit Gummikante schwarz:

Bestell Nr.: 09PC0040

Polycarbonat, mit Gummikante weiß:

Bestell Nr.: W09MA153

Aluminium, ohne Gummikante:

Bestell Nr.: 090ALU48

Körbe

Orange pulverbeschichtet:

Bestell Nr.: 09000046

Orange pulverbeschichtet, abklappbar:

Bestell Nr.: 09000A46

Verzinkt:

Bestell Nr.: 09000V46

Netze

Nylon, weiß, 6 mm:

Bestell Nr.: 09000044

Herkulesnetz mit Stahleinlage, 5 mm:

Bestell Nr.: 09000045

Feuerverzinktes Kettennetz, 6 mm stark:

Bestell Nr.: 09000047

Kettennetz aus Edelstahl, 4 mm stark:

Bestell Nr.: 09000043

Polsterung:

Für fahrbaren Basketballständer, 1 Set:

Bestell Nr.: 09001341

Alle unsere Sportgeräte fertigen wir
auch in fast jeder RAL-Farbe!

Gern erstellen wir Ihnen hierzu ein
individuelles Angebot!



Polsterungen sind in folgenden Farben erhältlich.
Bitte geben Sie Ihre Wunschfarbe bei der Bestellung an!





Bestell Nr.: 20HN2001



Bestell Nr.: 20SH2005



Bestell Nr.: 20H02006



Bestell Nr.: 20SH2007



Bestell Nr.: 09001351



Bestell Nr.: 09001352

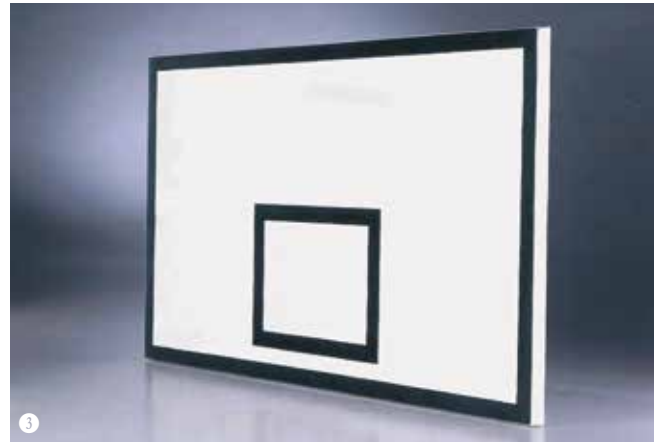

Zielbrett aus Multiplex



1 Bodenhülsen

Bodenhülsen für 1-Mast Anlagen.

Bodenhülse Standard:	Bestell Nr.: 20HN2001
Bodenhülse Spezial:	Bestell Nr.: 20SH2005

Bodenhülsen für 2-Mast Anlagen.

Bodenhülse Standard:	Bestell Nr.: 20H02006
Bodenhülse Spezial:	Bestell Nr.: 20SH2007

Streetball

Für Pfosten Ø 115 mm:	Bestell Nr.: 00H15015
Für Pfosten 100 x 100 mm:	Bestell Nr.: 00H10010
Für Pfosten 150 x 150 mm und Ø 114,3 mm:	Bestell Nr.: 00H15015

2 Polsterung

Für Standardanlagen.

Für 1-Mast Anlage:	Bestell Nr.: 09001351
Für 2-Mast Anlage:	Bestell Nr.: 09001352

Polsterung für Basketballständer „Unbreakable“, o. Abb.

Für Pfosten Ø 115 mm und Ø 114,3 mm:	Bestell Nr.: 09001351
Für Pfosten 100 x 100 mm:	Bestell Nr.: 09SAM351
Für Pfosten 150 x 150 mm:	Bestell Nr.: 09SAM352



Polsterungen sind in folgenden Farben erhältlich.
Bitte geben Sie Ihre Wunschfarbe bei der Bestellung an!



3 Zielbretter

Zielbretter, 1,80 x 1,05 m

Multiplex, mit Gummikante schwarz:	Bestell Nr.: 09000040
Multiplex, ohne Gummikante:	Bestell Nr.: 09000048
Polycarbonat, mit Gummikante schwarz:	Bestell Nr.: 09PC0040
Polycarbonat, mit Gummikante weiß:	Bestell Nr.: W09MA153
Aluminium, ohne Gummikante:	Bestell Nr.: 090ALU48
Aluminium, mit Gummikante, schwarz:	Bestell Nr.: W0900153

Zielbretter, 1,20 x 0,90 m

Multiplex, mit Gummikante schwarz:	Bestell Nr.: 09000042
Multiplex, ohne Gummikante:	Bestell Nr.: 09000049
Polycarbonat, mit Gummikante schwarz:	Bestell Nr.: 09MA3010
Aluminium, ohne Gummikante:	Bestell Nr.: 090ALU49
Aluminium, mit Gummikante schwarz:	Bestell Nr.: W0940152
Gitterrost, feuerverzinkt, hinten geschlossen:	Bestell Nr.: 09000550

Hinweis: Zielbretter aus Polycarbonat nur mit Gummikante!

4 Eckpolster / Kantenschutz für Zielbretter

Eckschutz / Kantenschutz für Zielbretter. Der Schutz wird auf das vorhandene Zielbrett aufgeklebt und polstert das Zielbrett nach unten ab. Erhältlich in vielen RAL Farben - fragen Sie gern an!

Für Zielbretter, 1,80 x 1,05 m	Bestell Nr.: 09ZP0048
Für Zielbretter, 1,20 x 0,90 m:	Bestell Nr.: 09ZP0042



Unsere Zielbretter aus Multiplexplatte oder Aluminium fertigen wir mit oder ohne Gummikante. Die Gummikante wird an die Platte angegossen, um die Kanten der Platte zu schützen. Zudem werden die Kanten abgepolstert und so das Verletzungsrisiko der Spieler reduziert. Für Zielbretter ohne Gummikante empfehlen wir unsere Kantenpolster (siehe oben).



→ Wir empfehlen bei Basketballanlagen unter 1,65 m Auslage die Verwendung von Polsterungen für Basketballständer und Zielbrett!



1
1 Höhenverstellbares Basketball-Zielbrett

Alle unsere verschiedenen Basketballständer fertigen wir auch mit einem höhenverstellbaren Basketball-Zielbrett. So kann die Höhe des Korbes stufenlos angepasst werden. Dazu montieren wir ab Werk die zur Verstellung notwendige Mechanik einfach zwischen Korb und Ständer. So können auch unsere verschiedenen Typen von Zielbrettern zum Einsatz kommen.

Durch die im Lieferumfang enthaltene Kurbel kann die Höhe des Korbes stufenlos zwischen 260 cm und 305 cm eingestellt werden.

Beachten Sie jedoch, dass sich die Auslage des Ständers (je nach Bauart) ändern kann. Hierzu beraten wir Sie gern bzw. erstellen Ihnen einen individuellen Einbauplan.

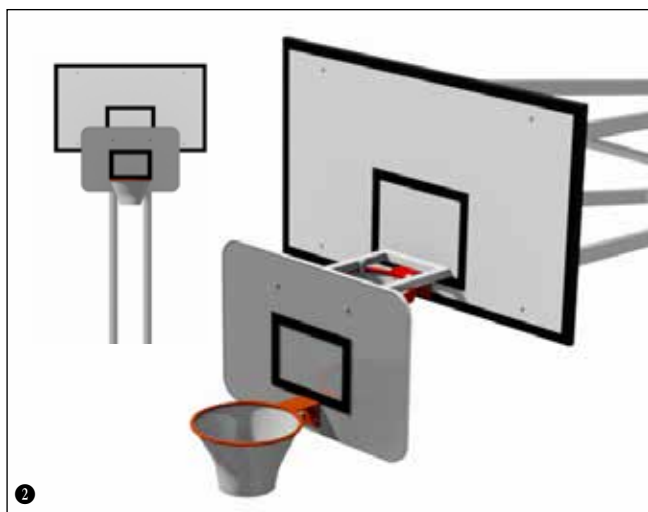
Höhenverstellbares Basketball-Zielbrett: **Bestell Nr.: W090101Z**

2
2 Reduziereinheit "Bambini" für bestehende Basketballanlagen

Die Konstruktion aus Aluminium kann einfach und schnell auf eine bestehende Basketballanlage aufgesetzt und mit vier Spanngurten fixiert werden. Der bestehende Korb (Wurfring) dient als Auflage und zur Fixierung der Reduziereinheit.

So kann die Korbhöhe einfach und schnell von 3,05 m auf 2,60 m gesenkt werden.

Inklusive eines einfachen Zielbrettes (116 x 77 x 2,3 cm) sowie eines einfachen Basketballkorbes mit Netz und 4 Spanngurten.

Die Anlage wurde im Rahmen einer TÜV Prüfung als „Zubehör für Basketballanlagen“ geprüft und entsprechend im GS Prüfverfahren, im GS-Zertifikat als zugelassenes Zubehör aufgelistet, abgenommen.

Nur für bestehende Basketballanlagen mit einer Auslage von mindestens 50 cm geeignet. Daher NICHT (!) geeignet für an die Wand montierte Basketballanlagen. Maximale Belastung: 90 kg!

Reduziereinheit "Bambini": **Bestell Nr.: 09BAM001**

3

Bestell Nr.: 09000046

3

Bestell Nr.: 09000V46

3

Bestell Nr.: 09000A46

Alle unsere Basketballständer können Sie mit verschiedenen Basketballkörben kombinieren. Egal ob pulverbeschichtet, verzinkt oder klappbar. Sie entscheiden! Gerne beraten wir Sie über die jeweiligen Vorteile der verschiedenen Bauarten. Sprechen Sie uns an.

3 Basketballkörbe

Orange pulverbeschichtet: **Bestell Nr.: 09000046**
 Verzinkt: **Bestell Nr.: 09000V46**
 Orange pulverbeschichtet, abklappbar: **Bestell Nr.: 09000A46**

4

Bestell Nr.: 09000047

4

Bestell Nr.: 09000045

4

Bestell Nr.: 09000044

4 Netze

Nylon, weiß, 6 mm: **Bestell Nr.: 09000044**
 Herkulesnetz mit Stahleinlage, 5 mm: **Bestell Nr.: 09000045**
 Feuerverzinktes Kettennetz, 6 mm stark: **Bestell Nr.: 09000047**
 Kettennetz aus Edelstahl, 4 mm stark: **Bestell Nr.: 09000043**

→ EINFACH IM BAUKASTENPRINZIP ZUSAMMENSTELLEN!

5
NEU
5 NEU UND EXKLUSIV BEI SCHÄPER. Ininet Basketballkorb

Der patentierte Ininet Basketballkorb ist extrem robust, langlebig und besonders für freizugängliche Basketball Plätze geeignet. Statt eines normalen Netzes kommen hier extrem Robuste Lamellen aus Kunststoff zum Einsatz. Diese sind auf festen Gummi gelagert und bieten dem Basketball so den erforderlichen Widerstand. Der Ring besteht aus 20 mm massivem pulverbeschichtetem Stahl. Die Lamellen sind austauschbar und aus UV-stabilem Material gefertigt.

Orange mit DIN Lochbild: **Bestell Nr.: 09AUD046**
 Orange mit Schäper Lochbild: **Bestell Nr.: 09AU0046**



Flexibel einsetzbare Zuschauertribüne, Sitz- und Trittbfläche aus Aluminium (TÜV-geprüft*) oder Holz.

Unsere flexibel einsetzbare Zuschauertribüne aus Aluminium fertigen wir mit drei oder vier Sitzebenen.

Standardmaße der Tribüne:

Mit 3 Sitzebenen: Länge: 3,00 m, Höhe: 0,83 m, Tiefe: 1,80 m.
Mit 4 Sitzebenen: Länge: 3,15 m, Höhe: 1,65 m, Tiefe: 2,74 m.

Die Tribünen sind flexibel einsetzbar und insbesondere für kleinere Vereine oder Nebenplätze geeignet, auf denen keine Tribünen vorhanden bzw. vorgesehen sind. Bis zu 18 bzw. 24 Personen (6 Personen je Ebene) finden so bequem Platz. Die unterschiedlichen Sitzhöhen garantieren zudem eine gute Sicht auf das Spielgeschehen.

Die Unterkonstruktion der Tribünen fertigen wir komplett aus hochwertigen Aluminiumprofilen. Je nach Variante bestehen die Sitz- sowie die Trittbflächen entweder aus Aluminium oder aus Holz. Die Sitz- und Trittbflächen aus Aluminium fertigen wir aus eloxiertem und rutschhemmend Spezialprofil. Bei den Varianten aus Holz bestehen die Sitzflächen aus Bankirai, die Trittbflächen aus Multiplexplatten. Bei allen Varianten dient die rückseitige Absturzsicherung zugleich als Rückenlehne. Je nach Variante entweder aus Aluminium oder aus Bankiraiholz. Bei den Varianten mit 4 Sitzebenen kommt zudem eine seitliche Absturzsicherung/Geländer zum Einsatz.

Die Tribüne liefern wir in einer zerlegbaren Bauweise.

3 Ebenen: 3 Standbeine, 3 Sitzbänke, 2 Fußbänke, Absturzsicherung.

4 Ebenen: 3 Standbeine, 4 Sitzbänke, 3 Fußbänke, Absturzsicherung, 2 seitliche Absturzsicherungen/Geländer.

Die robuste Konstruktion erlaubt nicht nur einen schnellen Aufbau vor Ort, sie garantiert auch eine sehr gute Haltbarkeit dieser Tribüne.

Mehrere dieser versetzbaren Tribünen können aneinander gestellt und miteinander verbunden werden (Verbindungsstücke als Zubehör erhältlich). So kann eine ganze Längsseite schnell und bequem mit Zuschauertribünen versehen werden. Auch Indoor zu verwenden! Für eine Bodenverankerung vorge richtet.

1 3 Sitzebenen	Alu	Alu/Holz
Stationär	06SAM260*	06SAM26H
Stationär mit Schalensitzen	06SAM262	
Fahrbar	06SAM263	H6SAM263
Fahrbar mit Schalensitzen	06SAM264	

2 4 Sitzebenen	Alu	Alu/Holz
Stationär	06SAM460*	06SAM46H
Stationär mit Schalensitzen	06SAM462	



Auf Wunsch statten wir unsere Tribünen auch mit Sitzflächen aus recyceltem Kunststoff aus. Green Matter!



Schalensitze sind in folgenden Farben erhältlich. Bitte geben Sie Ihre Wunschfarbe bei der Bestellung an!



Badminton / Volleyball

ben alles
nster

SCHÄPER 5 WWW.SPORTSCHAEPER

USC

SCHÄPER 5

DER GRÜNE BLOCK



Alle Produkte finden Sie auch in unserem Shop unter: www.sportschaeper.de



Besuchen Sie uns auch auf Facebook und Instagram!

www.facebook.com/sportschaeper

www.instagram.com/sportschaeper

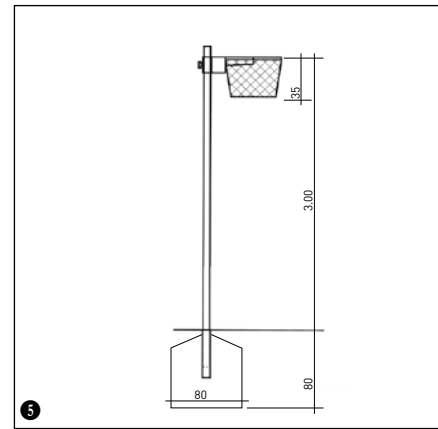

1 Badmintonpfosten aus Aluminiumprofilen, TÜV-geprüft
 Aus ovalen Aluminiumprofilen, TÜV-geprüft nach DIN / EN 1509. Unsere Badmintonpfosten haben einen Querschnitt von 120 x 100 mm mit einer Wandungsstärke von 2,5 mm, angepasst für Bodenhülsen 120 x 100 mm. Die Netzspannung erfolgt über Handschieber, die in die Nut der Pfosten eingelassen sind. Spannhöhe 1,55 m. Zum Lieferumfang gehören zwei Spielpfosten (ein Spannpfosten, ein Gegenpfosten). Ohne Bodenhülsen und Netz.
Satz: **Bestell Nr.: 10000163**



2 Mobiler Badmintonpfosten mit integriertem Kontergewicht, blau lackiert, TÜV-geprüft
 Insbesondere für Turnhallen oder Mehrzweckspielfelder geeignet, wo keine Bodenhülsen für Badminton vorhanden sind. Unseren robusten Badmintonständer fertigen wir komplett aus Aluminium mit einem integrierten Kontergewicht von 80 kg je Pfosten. Die gesamte Konstruktion des Ständers ist vollverschweißt und somit extrem robust und haltbar. Das hohe Kontergewicht von insgesamt ca. 80 kg ist erforderlich, um einen guten Stand der Pfosten (auch bei gespanntem Netz) sicher zu stellen. Den Pfosten fertigen wir mit außenliegenden Fahrrollen aus Vollgummi. Der Pfosten kann so - trotz seines hohen Eigengewichtes - einfach und schnell versetzt werden. Der im Lieferumfang enthaltene Spannmechanismus ist einfach zu bedienen und garantiert zudem einen schnellen Auf- und Abbau des Netzes. TÜV-geprüft.
Satz: **Bestell Nr.: 10SAM300**



Badmintonnetz
 Badmintonnetz aus einer 1,2 mm starken Polypropylenschnur, hochfest. Maschenweite 18 mm, mit seitlichen Polyesterstäben.
 Farbe: schwarz.
Stück: **Bestell Nr.: 10000164**

Netzbügel zum Aufwickeln des Netzes
 Netzbügel zum Aufwickeln von Badminton-, Volley- und Beachvolleyballnetzen. Das Netz kann so ideal zur Lagerung aufgehängt werden.
Stück: **Bestell Nr.: 10000010**

Bodenhülsen für Badmintonpfosten
Standard: **Bestell Nr.: 20HVT201**
Mit Randverstärkung: **Bestell Nr.: 20TH2001**
Spezial mit Deckelkammer: **Bestell Nr.: 20SHO205**

3 Faustballpfosten aus Aluminiumprofilen, TÜV-geprüft
 Aus ovalen Aluminiumprofilen. TÜV-geprüft nach DIN / EN 7893. Unsere Faustballpfosten haben einen Querschnitt von 120 x 100 mm mit einer Wandungsstärke von 2,5 mm, angepasst für Bodenhülsen 120 x 100 mm. Die Leinen- bzw. Gurtspannung erfolgt über Handschieber, die in die Nut der Pfosten eingelassen sind. Spannhöhe 2 m. Zum Lieferumfang gehören zwei Spielpfosten (ein Spannpfosten, ein Gegenpfosten). Ohne Bodenhülsen und Netz.
Satz: **Bestell Nr.: 10000165**



Zubehör:
Faustballgurtband
 Gurtband für Faustball, winddurchlässig, rot-weiß abgesetzt aus Polyethylen-Gewebe. Mit lose eingezogener Spannleine zur stufenlosen Verspannung. Bandlänge: 19,8 m, Bandbreite: ca. 5 cm. Nach neuester Vorschrift.
Stück: **Bestell Nr.: 10001652**

Faustballleine aus Nylonschnur
 Faustballleine aus einer ca. 5 mm starken Nylon-Flechtleine, alle 20 cm rot-weiß abgesetzt, mit beidseitigen Schlaufen.
Stück: **Bestell Nr.: 10001653**

Bodenhülsen für Faustballpfosten
Standard: **Bestell Nr.: 20HVT201**
Mit Randverstärkung: **Bestell Nr.: 20TH2001**
Spezial mit Deckelkammer: **Bestell Nr.: 20SHO205**

4 Mobile Net(z)ball Ständer
 Komplett aus Aluminium mit einem integrierten Kontergewicht von 40 kg je Pfosten. Die gesamte Konstruktion des Ständers ist vollverschweißt und somit extrem robust und haltbar. Den Pfosten fertigen wir mit außenliegenden Fahrrollen aus Vollgummi. Der Pfosten kann so - trotz seines hohen Eigengewichtes - einfach und schnell versetzt werden. Korbbhöhe variabel von 2,5 bis 3,9 Meter. Im Lieferumfang enthalten sind zwei Spielpfosten sowie die Net(z)ball Netze.
Satz: **Bestell Nr.: 10SAM450**

5 Net(z)ball Ständer in Hülsen
 Aluminium, höhenverstellbar bis Basketballhöhe, inkl. Korb und Netz.
Net(z)ball Ständer: **Bestell Nr.: W0903010**
Bodenhülsen Standard: **Bestell Nr.: 00H02002**
Bodenhülsen Spezial: **Bestell Nr.: 00SH2004**

Details	Volleyball Wettkampffosten	Volleyball Mehrzweckfosten	Beachvolleyball Mehrzweckfosten
Abbildung			
Material	Aluminium	Aluminium	Aluminium
Profil	120 x 100 mm	120 x 100 mm	120 x 100 mm
Wandungsstärke	4 auf 6 mm	4 auf 6 mm	4 auf 6 mm
Stufenlos einstellbare Höhen	Männer ab 19 Jahre: 2,43 m Männer ab 15 Jahre: 2,35 m Frauen ab 15 Jahre: 2,24 m Schüler bis 14 Jahre: 2,20 m Footvolley: 2,20 m Stufenlos einstellbar.	Tennis: 1,07 m Badminton: 1,55 m Footvolley: 2,20 m Volleyballwettkampf: 2,43 m Stufenlos einstellbar.	Tennis: 1,07 m Badminton: 1,55 m Footvolley: 2,20 m Volleyballwettkampf: 2,43 m Stufenlos einstellbar.
Verstellmechanismus	Innenliegend	Innenliegend	Innenliegend
Höhenverstellung	Per Kurbel	Von Hand	Von Hand
Netzspannung	Per Kurbel	Per Kurbel	Per Kurbel
Netzhöhe im gespannten Zustand verstellbar	Ja	Ja	Ja
Tragegriffe	Angeschweißt	Angeschweißt	Angeschweißt
Prüfzeichen			
Lieferumfang	2 Spielfosten Kurbel	2 Spielfosten Kurbel	2 Spielfosten Kurbel
Variante	Alu eloxiert	Alu eloxiert	Alu eloxiert oder gelb
Bestell-Nummer	10001452	10000145	1000B145 (Alu eloxiert) 1RALB145 (gelb)

→ Auf Wunsch fertigen wir Adapter für bestehende Bodenhülsen! Zubehör für Volleyball siehe Seite 51 ff!



1 Volleyball-Wettkampfpfosten aus Aluminiumprofilen mit DVV 1 Prüfzeichen, TÜV-geprüft nach DIN / EN 1271

Volleyball-Wettkampfpfosten mit DVV 1 Prüfzeichen aus ovalen und eloxierten Aluminiumprofilen. Unsere Wettkampfpfosten haben einen Querschnitt von 120 x 100 mm mit einer Wandungsstärke von 4 auf 6 mm. Bei diesen Wettkampfpfosten sind die Netzspannvorrichtung und der Verstellmechanismus in den Pfosten eingearbeitet.

Die Höhenverstellung erfolgt bequem und stufenlos mit einer Kurbel, die im Spielbetrieb oder bei Lagerung abgenommen werden kann. Die Höhenverstellung kann im gespannten Zustand des Netzes erfolgen.

Die angeschweißten Tragegriffe erleichtern das Einsetzen und Herausnehmen der Pfosten. Auch für Footvolley geeignet! TÜV-geprüft mit DVV 1 Prüfzeichen!

BEIM PRODUKTVERGLEICH BEACHTEN!:

- Pfostenprofil 120 x 100 x 4 auf 6 mm.
- Verstellmechanismus eingelassen.
- Keine scharfen Kanten.
- Alles über Kurbel einstellbar.



1 Paar:

Bestell Nr.: 10001452



2 Volleyball-Mehrzweckpfosten aus Aluminiumprofilen mit DVV 1 Prüfzeichen, TÜV-geprüft nach DIN / EN 1271

Aus ovalen und eloxierten Aluminiumprofilen für Tennis, Badminton und Volleyball. Unsere Mehrzweckpfosten haben einen Querschnitt von 120 x 100 mm mit einer Wandungsstärke von 4 auf 6 mm. Wie bei unseren Wettkampfpfosten sind die Netzspannvorrichtung und die stufenlose Höhenverstellung in die Pfosten eingearbeitet. Die angeschweißten Tragegriffe erleichtern das Einsetzen und Herausnehmen der Pfosten. Im Gegensatz zu unseren Wettkampfpfosten erfolgt die stufenlose Höhenverstellung von Hand. Die Arretierung erfolgt durch eine im Lieferumfang enthaltene Spannkurbel. Mit DVV 1 Prüfzeichen, dadurch ebenfalls für Wettkämpfe zugelassen! Auch für Footvolley geeignet! TÜV-geprüft mit DVV 1 Prüfzeichen!

BEIM PRODUKTVERGLEICH BEACHTEN!:

- Pfostenprofil 120 x 100 x 4 auf 6 mm.
- Verstellmechanismus eingelassen.
- Keine scharfen Kanten.



1 Paar:

Bestell Nr.: 10000145



3 Beach-Volleyballpfosten aus Aluminiumprofilen mit DVV 1 Prüfzeichen, TÜV-geprüft nach DIN / EN 1271

Empfohlen für Anlagen, die auch für Wettkämpfe genutzt werden sollen! Pfosten aus ovalen und eloxierten Aluminiumprofilen, Querschnitt von 120 x 100 mm mit einer Wandungsstärke von 4 auf 6 mm. Netzspannvorrichtung und die stufenlose Höhenverstellung in die Pfosten eingearbeitet. Die angeschweißten Tragegriffe erleichtern das Einsetzen und Herausnehmen der Pfosten.

Die stufenlose Höhenverstellung von Tennis (1,07 m) über Badminton (1,55 m) bis Volleyballwettkampf (2,43 m) erfolgt von Hand. Die Arretierung erfolgt durch eine Spannkurbel. Gegen Mehrpreis farbig einbrennlackiert.

BEIM PRODUKTVERGLEICH BEACHTEN!:

- Pfostenprofil 120 x 100 x 4 auf 6 mm.
- Verstellmechanismus eingelassen.
- Keine scharfen Kanten.



Alu eloxiert, 1 Paar:

Bestell Nr.: 1000B145

Gelb, 1 Paar:

Bestell Nr.: 1RALB145

Details	Einfacher Volleyballpfosten Ovalprofil	Einfacher Volleyballpfosten Ovalprofil	Einfacher Volleyballpfosten Quadratprofil	Einfacher Volleyballpfosten Rundprofil
Abbildung				
Material	Aluminium	Aluminium	Aluminium	Aluminium
Profil	120 x 100 mm	120 x 100 mm	80 x 80 mm	Ø 83 mm
Wandungsstärke	2,5 mm	2,5 mm	2 mm	2 mm
Stufenlos einstellbare Höhen	Tennis: 1,07 m Badminton: 1,55 m Footvolley: 2,20 m Volleyballwettkampf: 2,43 m	Stufenlos von 0,20 - 2,50 m Tennis: 1,07 m Badminton: 1,55 m Footvolley: 2,20 m Volleyballwettkampf: 2,43 m	Stufenlos von 0,20 - 2,50 m Tennis: 1,07 m Badminton: 1,55 m Footvolley: 2,20 m Volleyballwettkampf: 2,43 m	Stufenlos von 0,20 - 2,50 m Tennis: 1,07 m Badminton: 1,55 m Footvolley: 2,20 m Volleyballwettkampf: 2,43 m
Verstellmechanismus	Außenliegend	Außenliegend	Innenliegend	Innenliegend
Höhenverstellung	Von Hand	Von Hand	Von Hand	Von Hand
Netzspannung	Per Kurbel	Von Hand	Per Kurbel	Per Kurbel
Netzhöhe im gespannten Zustand verstellbar	Nein	Nein	Nein	Nein
Tragegriffe	-	-	-	-
Prüfzeichen	-	-		
Lieferumfang	2 Spielpfosten Kurbel	2 Spielpfosten	2 Spielpfosten Kurbel	2 Spielpfosten Kurbel
Variante	Alu natur	Alu natur	Alu natur	Alu natur
Bestell-Nummer	10001761	W1030150	1000Q145	1000R145



Alle Produkte finden Sie auch in unserem Shop unter: www.sportschaeper.de

Besuchen Sie uns auf Facebook!

www.facebook.com/sportschaeper

→ Auf Wunsch fertigen wir Adapter für bestehende Bodenhülsen! Zubehör für Volleyball siehe Seite 49 ff!



1 Einfacher Volleyball-Mehrzweckposten aus Aluminium

Aus ovalen Aluminiumprofilen für Tennis, Badminton und Volleyball. Diese einfachen Mehrzweckposten haben einen Querschnitt von 120 x 100 mm (Ovalprofil, geeignet für Bodenhülsen 120 x 100 mm) mit einer Wandstärke von mindestens 2 mm. Der Spannmehanismus und die Höhenverstellung liegen außerhalb des Profils. Im Gegensatz zu unseren Wettkampfpfosten erfolgt die stufenlose Höhenverstellung von Hand. Einstellbar sind die Höhen von Tennis (1,07 m) über Badminton (1,55 m) bis Volleyball (2,43 m). Auch für Footvolley geeignet! Zum Lieferumfang gehören zwei Spielpfosten (ein Spannpfosten, ein entsprechender Gegenpfosten) und eine Kurbel.

Aus Ovalprofil, 1 Paar:

Bestell Nr.: 10001761

2 Einfacher Volleyball Mehrzweckposten, Ovalprofil

Aus ovalen Aluminiumprofilen mit einem Querschnitt von 120 x 100 mm (Ovalprofil, geeignet für Bodenhülsen 120 x 100 mm). Stufenlose Höhenverstellung von 20–250 cm, ohne Spannvorrichtung, pro Pfosten 2 verstellbare Netzhaken, exkl. Netz und Bodenhülsen. Die stufenlose Netzhöhenverstellung erfolgt mittels höhenverstellbarer Haken. Die Netzspannung muss von Hand vorgenommen werden. Die Netzhöhe kann nur bei ungespanntem Netz vorgenommen werden.

Aus Ovalprofil, 1 Paar:

Bestell Nr.: W1030150

3 4 Einfacher Volleyball Mehrzweckposten, stufenlos verstellbar, Spannvorrichtung im Profil eingelassen!



Aus quadratischen Aluminiumprofilen mit einem Querschnitt von 80 x 80 mm. Stufenlose Höhenverstellung von 20–250 cm.

Der Spannmehanismus und die Höhenverstellung liegen innerhalb des Profils. Im Gegensatz zu unseren Wettkampfpfosten erfolgt die stufenlose Höhenverstellung von Hand. Einstellbar sind die Höhen von 0,20 m, über Tennis (1,07 m) über Badminton (1,55 m) bis Volleyball (2,43 m). Auch für Footvolley geeignet! Zum Lieferumfang gehören zwei Spielpfosten (ein Spannpfosten, ein entsprechender Gegenpfosten) und eine Kurbel. Mit DVV 2 Prüfzeichen!

3 Aus Quadratprofil, Alu natur, 1 Paar:

Bestell Nr.: 1000Q145

4 Aus Rundprofil, Alu natur, 1 Paar:

Bestell Nr.: 1000R145

5 Mobiler Volleyball- bzw. Basketball-Mehrzweckposten mit einem integrierten Kontergewicht von ca. 120 kg je Pfosten

Komplett aus Aluminium mit einem integrierten Kontergewicht von 120 kg je Pfosten. Die gesamte Konstruktion des Ständers ist vollverschweißt und somit extrem robust und haltbar. Das hohe Kontergewicht ist erforderlich, um einen guten Stand der Pfosten (auch bei gespanntem Netz) sicher zu stellen. Den Pfosten fertigen wir mit außenliegenden Fahrrollen aus Vollgummi. Der Pfosten kann so - trotz seines hohen Eigengewichtes - einfach und schnell versetzt werden. Lieferumfang: 1 Paar Volleyballpfosten (2 Stück).

Optional mit Basketball-Zielbrett (inkl. Korb und Netz) - verwandelt einen der beiden Standpfosten in einen einfachen Basketballständer. Korbbhöhe: 2,80 m. Lieferumfang: 1 Paar Volleyballpfosten (2 Stück) und 1 Basketballaufsatz.

Mehrzweckposten-Set:

Bestell Nr.: 10SAM4P0

Basketballaufsatz einzeln:

Bestell Nr.: 10SAM4A0

Mehrzweckposten-Set + 1 Basketballaufsatz: Bestell Nr.: 10SAM400

Profile



Standpfostenprofil
80 x 80 x 2 mm

→ Auf Wunsch fertigen wir Adapter für bestehende Bodenhülsen! Zubehör für Volleyball siehe Seite 49 ff!

Weiteres Zubehör auf Anfrage. Sprechen Sie uns an! Service-Telefon: +49 (0)2534 6217-10



1 Volleyballpfosten „Herkules“

Extrem robuste Volleyballpfosten aus Aluminiumprofilen gefertigt. Der Querschnitt dieses speziellen Profils beträgt 305 x 122 x 5 mm und garantiert eine extreme Standfestigkeit der Pfosten und einen guten Schutz gegen Vandalismus. In unterschiedlichen Höhen sind Ösen an den Pfosten angeschweißt und ermöglichen eine feste Verbindung zwischen Pfosten und Netz. Die Pfosten können wahlweise direkt in den Boden einbetoniert oder in Hülsen gestellt werden (Hülsen und Netz sind nicht im Lieferumfang enthalten).

1 Paar:

Bestell Nr.: 10000200



Profile



Standpfostenprofil
305 x 122 x 5 mm

2 Volleyballpfosten „Herkules II“ *

Exklusiver und sehr robuster Volleyballpfosten aus Aluminiumprofilen gefertigt. Der Durchmesser dieses speziellen Profils beträgt nur 150 mm, bei einer Wandungsstärke von 10 mm und garantiert nicht nur ein geringes Gewicht der einzelnen Pfosten, sondern auch eine extreme Standfestigkeit und einen guten Schutz gegen Vandalismus. An den Pfosten sind 2 Befestigungspunkte angeschweißt, die eine feste Aufnahme für das Netz ermöglichen. Die Pfosten können wahlweise direkt in den Boden einbetoniert oder in Hülsen gestellt werden (Hülsen und Netz sind nicht im Lieferumfang enthalten).

1 Paar:

Bestell Nr.: 10002200



Profile



Standpfostenprofil
Ø 150 x 10 mm

i Polsterungen sind in folgenden Farben erhältlich. Bitte geben Sie Ihre Wunschfarbe bei der Bestellung an!



3 Volleyballpfosten „unbreakable“, extrem robuste Volleyballpfosten aus feuerverzinktem Stahl, TÜV-geprüft

Pfosten aus 150 x 150 x 3 mm Profilen für eine extreme Standfestigkeit und Vandalismusschutz. In unterschiedlichen Höhen sind Ösen an die Pfosten angeschweißt und ermöglichen eine feste Verbindung zwischen Pfosten und Netz. Die Pfosten können wahlweise direkt in den Boden einbetoniert oder in Hülsen gestellt werden (Hülsen im Lieferumfang enthalten).

1 Paar:

Bestell Nr.: 10SAM200



Profile

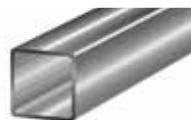

Standpfostenprofil
150 x 150 x 3 mm

Volleyballnetze

Die Netze mit einer Maschenweite von 100 mm werden mittels Spannschlössern an den Pfosten befestigt und sind so gegen unbefugtes Entfernen geschützt. Netzgröße 1 x 9,5 m (internationale Vorschrift).

Für Volleyballpfosten „Herkules“

Mit Stahleinlage (Ø 5 mm), grün: Bestell Nr.: 10000220

Dralo - Verzinktes Stahldrahtseil (Ø 2 mm): Bestell Nr.: 10002201

Für Volleyballpfosten „Herkules II“

Randseil Ø 16 mm stark, Netz Ø 8 mm stark, Seilkreuzungspunkte mittels Kunststoff-Ellipsenknoten fixiert.*

Mit Herkulesseil, 4-litzig: Bestell Nr.: 10002220

Für Volleyballpfosten „unbreakable“

Mit Stahleinlage (Ø 5 mm), grün: Bestell Nr.: 10000220

Dralo - Verzinktes Stahldrahtseil (Ø 2 mm): Bestell Nr.: 10002201

Polsterung

Pro Anlage werden 2 Stück benötigt. Lieferumfang 1 Stück.

Für Pfosten „Herkules“: Bestell Nr.: 09SB1352

Für Pfosten „Unbreakable“: Bestell Nr.: 10SAM351

Bodenhülsen

Robuste Bodenhülse aus Aluminium. Mit losem Abschlussdeckel.

Für Volleyballpfosten „Herkules“: Bestell Nr.: 00H03091

Für Volleyballpfosten „Herkules II“: Bestell Nr.: 00003291

Für Pfosten „Unbreakable“, ohne Deckel: Bestell Nr.: 00H15015



1 Schiedsrichterpodest mit DVV 1 Prüfzeichen, TÜV-geprüft

Komfortables und robustes Schiedsrichterpodest aus Aluminium. Die Höhenverstellung erfolgt je nach Modell über eine Mechanik mit Hilfe einer Kurbel oder per Hand. Die Polsterungen aus Schaumstoff garantieren ein Höchstmaß an Sicherheit und bieten zudem eine attraktive Werbefläche. Das Podest verfügt über eine Schreibunterlage sowie eine Rückenstütze für den Schiedsrichter. Laufrollen ermöglichen einen einfachen Transport.

Manuell, Stück: **Bestell Nr.: 10001521**
 Mechanisch, Stück: **Bestell Nr.: 10000152**



2 Schiedsrichterpodest für Volleyball und Beach-Volleyball

TÜV-geprüft. Leichtes, aber dennoch robustes Schiedsrichterpodest für Volleyball und Beach-Volleyball aus Aluminium. Das Schiedsrichterpodest ist so konzipiert, dass es einfach gegen einen der Spielpfosten gelehnt werden kann. Die leichte Bauweise ermöglicht einen einfachen Transport. Extra breite Standfüße garantieren einen optimalen Stand - auch und insbesondere auf Sandflächen.

Unser einfaches Schiedsrichterpodest ist im Innen- und Außenbereich einsetzbar!

Stück: **Bestell Nr.: 10001522**



3 Schiedsrichterpodest

Robustes Schiedsrichterpodest aus Stahlrohr. Die Höhenverstellung erfolgt per Hand. Das Podest verfügt über eine Schreibunterlage sowie eine Rückenstütze für den Schiedsrichter. Laufrollen ermöglichen einen einfachen Transport.

Stück: **Bestell Nr.: 100S1521**



4 Gerätebox

Aus Aluminium-Deckplattenprofil, Konstruktion verschweißt, abschließbar, mit offener Bodenbelüftung/Wasserabzug.

Gerätehalterungen bzw. Auflagen im Innern der Box nach Kundenabsprache. Inklusive 2 Lenk- und 2 Bockrollen.

Stück: **Bestell Nr.: W1080076**



Alle Produkte finden Sie auch in unserem Shop unter: www.sportschaeper.de

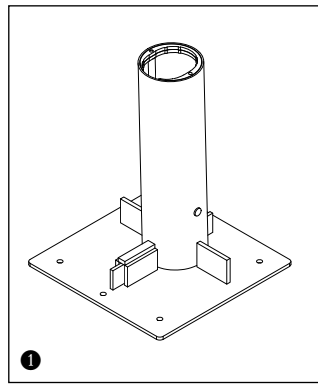

1 Ankerplatte aus Stahl für Beach-Volleyball

Komplett aus Stahl gefertigt, feuerverzinkt. Die Ankerplatte besteht aus einer Grundplatte mit den Maßen 400 x 400 x 8 mm und einer Bodenhülse. Der Hülsenkopf ist für unsere Alu-Profile 120 x 100 mm vorbereitet. Bohrungen in der Grundplatte dienen der zusätzlichen Verankerung im Boden. Die Bodenhülse wird in eine Aufnahme an der Grundplatte eingeschoben. Die Bodenhülse ist wahlweise mit Neigung (vorgespannt) für die Außenpfosten oder lotrecht für die Mittelpfosten erhältlich. Lieferumfang: 1 Ankerplatte, 1 Bodenhülse.

Ankerplatte, vorgespannt für Außenpfosten: **Bestell Nr.: W1000095**
 Ankerplatte, lotrecht für Mittelpfosten: **Bestell Nr.: W1000096**



2 Einbaukasten aus Aluminium

Aus Aluminium zum Vergraben in der Sandfläche. Die Aufnahmen für die Spielfpfosten werden nur eingehakt! Keine Fundamente notwendig!
Stück: Bestell Nr.: 10K02009

3 Bodenteil mit Wendeadapter, o. Abb.

Für einen festen Einbau. 1 Satz = 2 Stück je Tor erforderlich.
Satz: Bestell Nr.: 10B02008



4 Beachvolleyballnetz, Wettkampf, Abb. ähnl.

Wettkampfnetz aus 3 mm Polypropylen, Farbe: schwarz, Netzeinfassung: neon-pink. Mit DVV 1 Beach Prüfzeichen.
Stück: Bestell Nr.: 10010471



5 Beachvolleyballnetz, Training, Abb. ähnl.

Für Schulsport/ Training, aus 2 mm Polypropylen, Farbe: schwarz, Netzeinfassung: neon-gelb.
Stück: Bestell Nr.: 10001461

6 Spielfeldmarkierung

Aus Polyester-Gurtband (Breite 5 cm), wird schwimmend verlegt. Die Befestigung erfolgt an den vier Eckpunkten mittels in den Spielsand eingegrabenen Befestigungskegeln, welche mit einer Elastikleine mit der Spielfeldmarkierung verbunden sind.

Markierung „Standard“, blau oder rot, Spielfeld 9 x 18 m.
Blau (Breite 5 cm): Bestell Nr.: W1000091
Rot (Breite 2,5 cm): Bestell Nr.: W1000077

Markierung „Profi“ verstellbar von 9 x 18 m auf 8 x 16 m, blau.
Blau (Breite 5 cm): Bestell Nr.: 10000149

7 Netzbügel zum Aufwickeln des Netzes

Das Netz kann so ideal zur Lagerung aufgehängt werden.
Stück: Bestell Nr.: 10000010

8 Beachvolleyball-Antennen, Abb. ähnl.

Einteilige Beach-Volleyball-Antennen mit DVV Beach Prüfzeichen. Länge: 1,80 m, komplett mit Haltetasche in Gelb aus beschichtetem Polyestergewebe und Markierungsband.
Stück: Bestell Nr.: 10001481





1 Volleyball-Turniernetz

Turniernetz aus 4 mm Polypropylen hochfest, mit Kevlar-Spannseil, Glasfaser-Polyester-Randverstärkung, 6-Punkt-Aufhängung.

Mit DVV 1 Prüfzeichen:

Bestell Nr.: 10001047

Mit DVV 2 Prüfzeichen:

Bestell Nr.: 10000147



2 Volleyballnetz für Training und Schulsport, o. Abb.

Netz für Training und Schulsport aus 3 mm Polypropylen hochfest, Farbe: schwarz.

Stück:

Bestell Nr.: 10000146

3 Netzbügel zum Aufwickeln des Netzes

Das Netz kann so ideal zur Lagerung aufgehängt werden.

Stück:

Bestell Nr.: 10000010

4 Volleyball-Antennen

Einteilige Volleyball-Antennen mit DVV Prüfzeichen. Länge: 1,80 m, komplett mit Haltetasche aus beschichtetem Polyestergewebe und Markierungsband.

Stück:

Bestell Nr.: 10000148



5 Polsterungen für Volleyballpfosten

PVC ummantelte Polsterungen für Volleyballpfosten mit Schaumstoffkern. Die Polsterung für Spielpfosten ist so konstruiert, dass diese bei Netzspannung oder Korrektur der Netzhöhe nicht gelöst oder abgenommen werden muss. Die Polster können auf Wunsch und gegen Mehrpreis individuell bedruckt werden. 1 Satz = 2 Stück je Anlage erforderlich.

Paar:

Bestell Nr.: 10000150

6 Netz-/Seilpolsterung für Volleyballnetz

PVC ummantelte Polsterungen für Volleyballnetze nach internationaler Vorschrift. 6 Stück.

Satz:

Bestell Nr.: 10001048

7 Fahrbarer Ablageständer für Volleyball-Pfosten

Aus Aluminium für bis zu 8 Spielpfosten und Zubehör wie bspw. Netze oder Bälle. Das Untergestell fertigen wir aus stabilen Aluminiumprofilen. Durch vier lenkbare Polyamidräder (Ø 200 mm) einfach und schnell in jede Ecke zu verschieben. Für eine effiziente Lagerung des Volleyball Equipments in der spielfreien Zeit geeignet.

Stück:

Bestell Nr.: 10002010

8 Bodenhülse Standard, o. Abb.

Aus Aluminium mit losem Aluminiumdeckel.

Stück:

Bestell Nr.: 20HVT201

9 Bodenhülse mit Randverstärkung, o. Abb.

Mit Randverstärkung und Schmutzeinsatz für Turnhallen.

Stück:

Bestell Nr.: 20TH2001

10 Bodenhülse Spezial mit Deckelkammer, o. Abb.

Bei diesem System wird die Deckelkammer bis zum Spielpfosten hin abgedeckt. Der Deckel kann entsprechend des Bodenbelages beschichtet werden. Gegen Mehrpreis ist der Deckel auch abschließbar lieferbar. Achtung: Diese Hülse ist vorgespannt! Einbauhinweise beachten!

Stück:

Bestell Nr.: 20SH0205

NEU BEI SCHÄPER

Stationäre und mobile Pickleballanlagen.
Fragen Sie uns an, wir beraten Sie gerne!



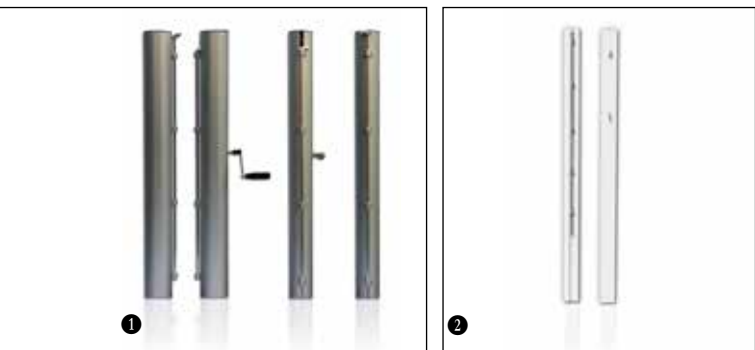

1 Tennis und Pickleballposten, TÜV-geprüft

Unsere Tennisposten sind aus ovalen Aluminiumprofilen gefertigt und dadurch extrem leicht, aber robust. TÜV-geprüft nach DIN / EN 1510. Standardmäßig liefern wir unsere Tennisposten weiß einbrennlackiert. Auf Wunsch auch in Aluminium blank oder entsprechend farbig einbrennlackiert lieferbar. Lieferung ohne Netz und Bodenhülsen. Mit innenliegender Spannwinde, abnehmbarer Kurbel und einem einziehbaren Stangensystem zur Netzsicherung.

Vorteile: Das Netz wird schnell und gleichmäßig befestigt. Kein Spannen oder Ziehen des Netzes möglich.

Tennisposten, Aluminium blank:	Bestell Nr.: 11201532
Tennisposten, weiß einbrennlackiert:	Bestell Nr.: 11200153
Pickleballposten, Aluminium blank:	Bestell Nr.: 11PB1532
Pickleballposten, weiß einbrennlackiert:	Bestell Nr.: 11PB0153



2 Einfache Tennis und Pickleballposten, 1 Paar als Set

Preiswerte Alternative aus Aluminiumrechteckprofil (80 x 80 mm), weiß lackiert, mit abgerundeten Kanten und innenliegender Spannmechanik. Die Netzaufhängung erfolgt über ein Stangensystem. Inkl. Standard Bodenhülsen (2 Stück je Paar), Spannkurbel und Befestigungsmaterial.

Einfache Tennisposten, Paar:	Bestell Nr.: 11001533
Einfache Pickleballposten, Paar:	Bestell Nr.: 11PB1533

3 Einzelstützen aus Alu, o. Abb.

Einzelstützen zur Netzhalterung bei Einzelspielfeldern.

Einzelstütze für Tennis, Stück:	Bestell Nr.: 11000154
Einzelstütze für Pickleball, Stück:	Bestell Nr.: 11PB0154

4 Bodenhülsen für Tennis- und Pickleballposten, o. Abb.

Standard:	Bestell Nr.: 20HVT201
Mit Randverstärkung:	Bestell Nr.: 20TH2001
Spezial mit Deckkammer:	Bestell Nr.: 20SH0205



5 Mobile Tennis- und Pickleballanlagen

Fahrbare Tennisanlage aus Aluminium, inkl. Gewicht. Unsere mobilen Tennis- und Pickleballanlagen fertigen wir aus hochwertigen Aluminiumprofilen. Das Grundgestell ist so konzipiert, dass es einfach und schnell in der Mitte „einklappbar“ ist. Durch die abklappbaren Fahrrollen kann die Anlage – bei Nichtgebrauch – einfach und schnell verfahren werden. Zum Einsatz wird das Grundgestell einfach an die gewünschte Positionen verfahren und ausgeklappt. Die beiden Tennisposten werden in die dafür vorgesehenen Aufnahmen gestellt und das Netz kann gespannt werden. In den Außenprofilen integrierte Gewichte sorgen für einen guten Stand der gesamten Anlage. Lieferung inklusive Netz. Das Gesamtgewicht der Anlage beträgt ca. 90 kg. Lieferumfang: Hauptkonstruktion, 2 Posten, Netz.

Mobile Tennisanlage:	Bestell Nr.: W1105016
Mobile Pickleballanlage:	Bestell Nr.: W11PB016



Tennisanlagen und Pickleballanlagen unterscheiden sich in der Netzhöhe und Netzbreite.

Tennis - Netzgröße 12,72 x 1,07 m
Pickleball - Netzgröße: 6,70 x 0,91 m

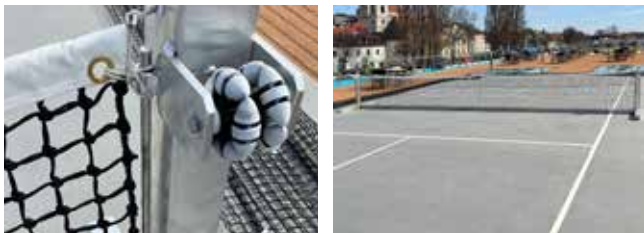

1 Einfache mobile Tennis- und Pickleballanlagen

Unsere mobile Pickleballanlage wird aus einem 80 x 80 mm Quadratprofil mit einer Wandungsstärke von 3 mm gefertigt und dadurch extrem leicht, aber robust. Für einen stabilen Stand werden beide „T-förmigen“ Pfosten fest mit einem Querrohr verschraubt. Die Pfosten besitzen eine innenliegende Spannmechanik und die gesamte Anlage ist dreiteilig zerlegbar. Das Grundgestell kann über je zwei seitlich angebrachte Transportrollen „wie eine Schubkarre“ in Länge und Breite verfahren werden. Standardmäßig liefern wir unsere Pickleballpfosten in Alu blank. Auf Wunsch auch in weiß einbrennlackiert oder entsprechend farbig einbrennlackiert lieferbar. Lieferung ohne Netz. Das Gesamtgewicht der Anlage beträgt ca. 45 kg. Lieferumfang: Zwei Seitenteile (T-Förmig), Querrohr.

Einfache mobile Tennisanlage: Bestell Nr.: W110516E
Einfache mobile Pickleballanlage: Bestell Nr.: W11PB16E

2 Ballkorb

Ballkorb für Tennisbälle zum einfachen Auflesen der Tennisbälle.
Stück: Bestell Nr.: W11TB001

3 Pickleballnetz

Maschenweite 45 mm, Oberkante eingefasst mit Polyester-Gurtband, UV-beständig, Netzlänge: 6,70 m, Netzhöhe: 0,91 m, Spannleine 7,00 m, mit Stahlseil 5 mm PVC-ummantelt, knotenlos. Aus 3 mm Polyethylen-Flechtleine. Farbe: Schwarz.
3 mm schwarz: Bestell Nr.: 11PB0161

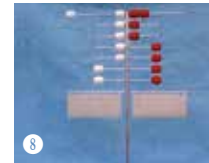

4 Tennisnetze

MW 45 mm, Oberkante eingefasst mit Polyester-Gurtband, UV-beständig, 13,5 m lang, Netzgröße 12,72 x 1,07 m, mit Stahlseil 5 mm PVC-ummantelt, knotenlos.

2,5 mm schwarz: Bestell Nr.: W1105050
4 mm schwarz: Bestell Nr.: 11001061

Aus Polyethylen-Flechtleine mit 5 Doppelreihen. Handgestrickt.

3 mm schwarz: Bestell Nr.: 11000160

5 Regulierband

Inkl. Bodenhülse: Bestell Nr.: 11001581
Mit Gewicht (für Mehrzweckanlagen): Bestell Nr.: 11001582

6 Netzbügel zum Aufwickeln eines Netzes

Das Netz kann so ideal zur Lagerung aufgehängt werden.

Stück: Bestell Nr.: 10000010

7 Tennis-Transportwagen, o. Abb.

Passend für ein Paar Tennispfosten und ein Netz. Inkl. Ablagemöglichkeit für Kleinteile, aus Aluminium, mit Schwenkrollen.

Stück: Bestell Nr.: W1105240

8 Anzeigeständer - Zählrahmensystem

Drehbarer Ständer mit verstärkten Kunststoffkugeln auf Querstangen. Sockel mit Wasser oder Sand befüllbar, standsicher. Tafeln für Spielernamen oder Werbung.

Stück: Bestell Nr.: W1154021

9 Tennisplatzlinierung «Geniala»

Farbe weiß, flexibles Hart-Kunststoff-Profil, Breite 40 mm, nach internationalen Vorschriften, rutschsicher und winterbeständig.

Satz: Bestell Nr.: W1105120

10 Linien-Schlitzschlitten, o. Abb.

Für schnelles und sauberes Verlegen.

Stück: Bestell Nr.: W1105155

11 Tennisplatzbesen mit Naturborsten in Alu-Rahmen, o. Abb.

Breite 2,7 m, Alu-Stiel mit D-Griff und verstellbarem Scharnier.

Stück: Bestell Nr.: W1105261

12 Linienbesen

Schwenkbarer Stiel mit Innengewinde.

Stück: Bestell Nr.: W1105251

13 Schleppnetz mit Schleppholz

Alu-U-Profil mit Zugseil und Netz aus Polyestergewebe, 200 x 150 cm.

Stück: Bestell Nr.: W1105181

14 Schiedsrichterstuhl, o. Abb.

Aluminium mit stabiler Sprossenleiter, hinterer Teil einklappbar. Der Schalensitz ist anatomisch geformt und UV-beständig. Verschiedene Farben. Inkl. Auflagebrett (zur Seite schwenkbar) und Aufbaumaterial. Platz sparende Aufbewahrung (mittig einklappbar) und leichter Transport.

Stück: Bestell Nr.: 11SAM152



Stoßkantenpolster

Auf Wunsch mit Stoßkantenpolster in Vereinsfarben.

SPIELER- UND BETREUERKABINEN

Sonderanfertigungen? Reparaturen?

Mit uns kein Problem!

“Nichts ist unmöglich” ist unsere Philosophie, wenn es um die Umsetzung Ihrer Wünsche und Ideen geht. Sie wollen Ihre Kabine in Vereinsfarben? – Vom pulverbeschichteten Rahmen über farbige Polycarbonatgläser bis hin zum farbigen Sitz mit Vereinslogo ist alles möglich. Auch eine Sitzheizung für die kalten Tage ist kein Problem! Sie schildern uns Ihre Ideen und wir präsentieren Ihnen verschiedene Möglichkeiten für deren Umsetzung. Ihre Ideen sind unser Maßstab!



Angeschweißte Tragegriffe

Die Tragegriffe ermöglichen ein bequemes Versetzen der Kabine.



Wir sehen Ihre Ideen in der ersten Reihe!

Gerade im Profibereich steigen die Ansprüche an die Infrastruktur in den Stadien. Auch bei den Spieler- und Betreuerkabinen legen die Verbände heutzutage Anforderungen fest, die die Vereine erfüllen müssen. So wurde die Anzahl der notwendigen Sitze erhöht. Aber auch die Optik und der Komfort dürfen nicht zu kurz kommen.

Bei uns können Sie aus einer Vielzahl von Kabinenformen, eingesetzten Materialien oder verschiedenen Arten der Sitzgelegenheit wählen.

Sie können sich Ihre Kabine frei zusammenstellen. Dabei beraten wir Sie natürlich bereits in der Planungsphase und berücksichtigen - in einem persönlichen Gespräch - natürlich auch die Gegebenheiten vor Ort!

Bruchsichere Verglasung

Verglasung aus beidseitig UV geschütztem schlag- und bruchsicheren Kunststoffgläsern (Polycarbonat).

Solarmodul

Auf Wunsch: Nachhaltige Energieversorgung, zum Beispiel für Beleuchtungen.



Verschiedene Sitzoptionen



Komfortsitze: auf Wunsch in Vereinsfarben, mit Vereinslogo oder mit Sitzheizung.



Schalensitze in Vereinsfarben.



Sitzpolster: auf Wunsch in Vereinsfarben und mit Vereinslogo.



Green Matter: Sitzfläche aus recycelten Materialien.



Länge erweiterbar

Die Standardlängen unserer Kabinen können meterweise erweitert werden.

Bodenplatte

Bodenplatte aus rutschfestem Aluminiumprofil (gegen Mehrpreis).

Sonderbauten:

Bei uns bleiben keine Wünsche offen!

Die Anpassungsmöglichkeiten für Kabinen sind nahezu grenzenlos. Lassen Sie sich inspirieren und beraten. Gemeinsam entwickeln wir die perfekte Kabine für Ihre Anforderungen.



Scannen Sie einfach den QR-Code und stöbern Sie!

BEIM PRODUKTVERGLEICH BEACHTEN:

- Vollverschweißt.
- Kunststoffgläser (Polycarbonat), 4 mm stark.
- Scheiben von innen und außen versiegelt.
- Im unteren Bereich aus Aluminium.



Transparente Hohlstegplatten (6 mm)



Transparente Kunststoffgläsern (Polycarbonat), 3 oder 4 mm



Gegen Mehrpreis: Rückwand aus Alublech, 2 mm

1 Spieler- und Betreuerkabine, Modell „Exklusiv“, TÜV-geprüft

Aus hochwertigen Aluminiumprofilen gefertigt und in einem Stück verschweißt. Unsere hochwertigen Spieler- und Betreuerkabinen bestehen durch eine robuste Bauweise und leichte Handhabbarkeit. Durch den Einsatz von transparenten Kunststoffgläsern können Zuschauer auch hinter den Kabinen dem Spielbetrieb folgen. TÜV-geprüft.

Weitere Merkmale:

- Geneigte Dachform.
- Verglasung aus beidseitig UV geschütztem schlag- und bruchsicherem Kunststoffgläsern (Polycarbonat).
- Rundum (auch innen) mit Silikon versiegelt (kein Schmutz zwischen Profil und Kunststoffgläsern).
- Im unteren Bereich mit Aluminium-Bordwandprofilen verkleidet.
- Sitzfläche aus wetterfesten, 12 mm starken Birkenholzplatten, beidseitig grau Kunststoff beschichtet.
- Rückenlehne aus Aluminiumprofil.
- Seitlich angeschweißte Tragegriffe.

Sonderausstattung gegen Aufpreis möglich:

- Schalensitze in verschiedenen Farben erhältlich.
- Polsterungen in verschiedenen Farben erhältlich.
- Sitzheizung (nur in Verbindung mit einer Polsterung).
- Bodenplatte aus rutschfestem Aluminiumprofil.

Standardmaße:

Höhe:	225 cm
Dachüberstand:	34 cm
Untere Tiefe:	98 cm

Kabine standardmäßig vorgerichtet für Erdverankerung!

Auch als Green Matter-Variante mit Sitzflächen aus recyceltem Material erhältlich.



Mit transparenten Kunststoffgläsern (Polycarbonat), 4 mm:

Länge 3 m:	Bestell Nr.: 06K02203
Länge 4 m:	Bestell Nr.: 06K02204
Länge 5 m:	Bestell Nr.: 06K02205
Länge 6 m:	Bestell Nr.: 06K02206
Länge 7 m:	Bestell Nr.: 06K02207
Länge 8 m:	Bestell Nr.: 06K02208
Länge 9 m:	Bestell Nr.: 06K02209
Länge 10 m:	Bestell Nr.: 06K02210
Länge 11 m:	Bestell Nr.: 06K02211
Länge 12 m:	Bestell Nr.: 06K02212

Mit transparenten Kunststoffgläsern (Polycarbonat), 3 mm:

Länge 3 m:	Bestell Nr.: W6652523
Länge 4 m:	Bestell Nr.: W6652524
Länge 5 m:	Bestell Nr.: W6652525
Länge 6 m:	Bestell Nr.: W6652526
Länge 7 m:	Bestell Nr.: W6652527
Länge 8 m:	Bestell Nr.: W6652528
Länge 9 m:	Bestell Nr.: W6652529
Länge 10 m:	Bestell Nr.: W6652510
Länge 11 m:	Bestell Nr.: W6652511
Länge 12 m:	Bestell Nr.: W6652512

Mit transparenten Hohlstegplatten (6 mm):

Länge 3 m:	Bestell Nr.: 06H02203
Länge 4 m:	Bestell Nr.: 06H02204
Länge 5 m:	Bestell Nr.: 06H02205
Länge 6 m:	Bestell Nr.: 06H02206
Länge 7 m:	Bestell Nr.: 06H02207
Länge 8 m:	Bestell Nr.: 06H02208
Länge 9 m:	Bestell Nr.: 06H02209
Länge 10 m:	Bestell Nr.: 06H02210
Länge 11 m:	Bestell Nr.: 06H02211
Länge 12 m:	Bestell Nr.: 06H02212

→ Jede Kabine kann kundenindividuell angefertigt werden! Beispiele für Schalensitze, Polsterungen, Sitzheizungen usw. siehe Seite 55!



BEIM PRODUKTVERGLEICH BEACHTEN:

- Vollverschweißt.
- Kunststoffgläser (Polycarbonat), 4 mm stark.
- Scheiben von innen und außen versiegelt.



Transparente Hohlstegplatten (6 mm)



Transparente Kunststoffgläsern (Polycarbonat), 3 oder 4 mm



Gegen Mehrpreis: Rückwand aus Alublech, 2 mm

1 Spieler- und Betreuerkabine, Modell „Standard“, TÜV-geprüft

Aus hochwertigen Aluminiumprofilen gefertigt und in einem Stück verschweißt. Unsere hochwertigen Spieler- und Betreuerkabinen bestehen durch eine robuste Bauweise und leichte Handhabbarkeit. Im Gegensatz zur Spieler- und Betreuerkabine „Exklusiv“ besteht die Rückwand dieser Kabine komplett aus Kunststoffgläsern (Polycarbonat). TÜV-geprüft.

Weitere Merkmale:

- Geneigte Dachform.
- Verglasung aus beidseitig UV geschütztem schlag- und bruchsicheren Kunststoffgläsern (Polycarbonat).
- Rundum (auch innen) mit Silikon versiegelt (kein Schmutz zwischen Profil und Kunststoffgläsern).
- Sitzfläche im Standard aus wetterfesten, 12 mm starken Birkenholzplatten, beidseitig grau Kunststoff beschichtet. Alternativ Sitzfläche aus astreinen, massiven Bankleisten.
- Rückenlehne aus Aluminiumprofil.
- Seitlich angeschweißte Tragegriffe.

Sonderausstattung gegen Aufpreis möglich:

- Schalensitze in verschiedenen Farben erhältlich.
- Polsterungen in verschiedenen Farben erhältlich.
- Sitzheizung (nur in Verbindung mit einer Polsterung).
- Bodenplatte aus rutschfestem Aluminiumprofil.

Standardmaße:

Höhe: 225 cm
 Dachüberstand: 38 cm
 Untere Tiefe: 85 cm



Kabine standardmäßig vorgerichtet für Erdverankerung!

Auch als Green Matter-Variante mit Sitzflächen aus recyceltem Material erhältlich.



Mit transparenten Kunststoffgläsern (Polycarbonat), 4 mm:

Länge 3 m:	Bestell Nr.: 06K02403
Länge 4 m:	Bestell Nr.: 06K02404
Länge 5 m:	Bestell Nr.: 06K02405
Länge 6 m:	Bestell Nr.: 06K02406
Länge 7 m:	Bestell Nr.: 06K02407
Länge 8 m:	Bestell Nr.: 06K02408
Länge 9 m:	Bestell Nr.: 06K02409
Länge 10 m:	Bestell Nr.: 06K02410
Länge 11 m:	Bestell Nr.: 06K02411
Länge 12 m:	Bestell Nr.: 06K02412

Mit transparenten Kunststoffgläsern (Polycarbonat), 3 mm:

Länge 3 m:	Bestell Nr.: 06332403
Länge 4 m:	Bestell Nr.: 06332404
Länge 5 m:	Bestell Nr.: 06332405
Länge 6 m:	Bestell Nr.: 06332406
Länge 7 m:	Bestell Nr.: 06332407
Länge 8 m:	Bestell Nr.: 06332408
Länge 9 m:	Bestell Nr.: 06332409
Länge 10 m:	Bestell Nr.: 06332410
Länge 11 m:	Bestell Nr.: 06332411
Länge 12 m:	Bestell Nr.: 06332412

Mit transparenten Hohlstegplatten (6 mm):

Länge 3 m:	Bestell Nr.: 06H02403
Länge 4 m:	Bestell Nr.: 06H02404
Länge 5 m:	Bestell Nr.: 06H02405
Länge 6 m:	Bestell Nr.: 06H02406
Länge 7 m:	Bestell Nr.: 06H02407
Länge 8 m:	Bestell Nr.: 06H02408
Länge 9 m:	Bestell Nr.: 06H02409
Länge 10 m:	Bestell Nr.: 06H02410
Länge 11 m:	Bestell Nr.: 06H02411
Länge 12 m:	Bestell Nr.: 06H02412

→ Jede Kabine kann kundenindividuell angefertigt werden! Beispiele für Schalensitze, Polsterungen, Sitzheizungen usw. siehe Seite 55!

**BEIM PRODUKTVERGLEICH BEACHTEN:**

- Vollverschweißt.
- Kunststoffgläser (Polycarbonat), 3 mm stark.
- Scheiben von innen und außen versiegelt.

**1 Spieler- und Betreuerkabine, Modell „Benelux“, TÜV-geprüft**

Spieler- und Betreuerkabine „Benelux“, Alu vollverschweißt, geneigte Dachform, rundum schlag- und bruchsichere Kunststoffgläser (Polycarbonat), rundum (auch innen) mit Silikon versiegelt (kein Schmutz zwischen Profil und Kunststoffgläsern). Sitzfläche aus wetterfesten, 12 mm starken Birkenholzplatten, grau Kunststoff beschichtet. Vorgerichtet für Erdverankerung. TÜV-geprüft, mit TÜV-Zertifikat.

Weitere Merkmale:

- Rundum schlag- und bruchsichere Kunststoffgläser, 3 mm stark, UV-beständig.
- Rundum (auch innen) mit Silikon versiegelt (kein Schmutz zwischen Profil und Kunststoffgläsern).
- Sitzfläche aus wetterfesten, 12 mm starken Birkenholzplatten, beidseitig grau Kunststoff beschichtet.
- Vorgerichtet für Erdverankerung.

Sonderausstattung gegen Aufpreis möglich:

- Schalensitze in verschiedenen Farben erhältlich.
- Polsterungen in verschiedenen Farben erhältlich.
- Sitzheizung (nur in Verbindung mit einer Polsterung).

Standardmaße:

Länge: 302 cm
 Höhe: 228 cm
 Untere Tiefe: 89 cm
 Obere Tiefe: 98 cm

Dachüberstand: Schräges Seitenteil, minimaler Dachüberstand.

Kabine standardmäßig vorgerichtet für Erdverankerung!

Mit transparenten Kunststoffgläsern (Polycarbonat), 3 mm:

Länge 3 m:	Best. Nr.: 06NLTR13
Länge 4 m:	Best. Nr.: 06NLTR14
Länge 5 m:	Best. Nr.: 06NLTR15
Länge 6 m:	Best. Nr.: 06NLTR16
Länge 7 m:	Best. Nr.: 06NLTR17
Länge 8 m:	Best. Nr.: 06NLTR18
Länge 9 m:	Best. Nr.: 06NLTR19
Länge 10 m:	Best. Nr.: 06NLTR10
Länge 11 m:	Best. Nr.: 06NLTR11
Länge 12 m:	Best. Nr.: 06NLTR12

Mit transparenten Hohlstegplatten (6 mm):

Länge 3 m:	Best. Nr.: 06NLH013
Länge 4 m:	Best. Nr.: 06NLH014
Länge 5 m:	Best. Nr.: 06NLH015
Länge 6 m:	Best. Nr.: 06NLH016
Länge 7 m:	Best. Nr.: 06NLH017
Länge 8 m:	Best. Nr.: 06NLH018
Länge 9 m:	Best. Nr.: 06NLH019
Länge 10 m:	Best. Nr.: 06NLH010
Länge 11 m:	Best. Nr.: 06NLH011
Länge 12 m:	Best. Nr.: 06NLH012



Auch als Green Matter-Variante mit Sitzflächen aus recyceltem Material erhältlich.



→ Jede Kabine kann kundenindividuell angefertigt werden! Beispiele für Schalensitze, Polsterungen, Sitzheizungen usw. siehe Seite 55!



1

**BEIM PRODUKTVERGLEICH BEACHTEN:**

- Vollverschweißt.
- Kunststoffgläser (Polycarbonat), 4 mm stark.
- Scheiben von innen und außen versiegelt.



Rücklehnen aus Aluminium, Sitzfläche aus 12 mm starken Multiplexplatten.

1 Spieler- und Betreuerkabine „Modular“, TÜV-geprüft

Aus Aluminium, tailliert und teilverschweißt. Diese Kabinen sind so konstruiert, dass sie vor Ort schnell und einfach aufgebaut werden können. TÜV-geprüft.

Das Besondere:

Die 1 Meter breiten Module können auch im Nachhinein nachbestellt und die Kabine so „meterweise“ erweitert werden. Die Kabine kann also mit der Größe Ihres Vereins bzw. den Anforderungen wachsen! Die einzelnen Elemente fertigen wir aus Aluminium. Als Scheiben kommen durchsichtige Kunststoffgläser (Polycarbonat) zum Einsatz. Vor Ort werden die Seitenteile und die Elemente der Rückwand fest miteinander verschraubt (Schrauben im Lieferumfang enthalten).

Diese einfache Bauweise erlaubt eine sehr schnelle Montage, die mit zwei Personen problemlos möglich ist. Die Rückenlehne fertigen wir aus speziellen Alu-Profilen, die Sitzfläche aus wetterfesten, 12 mm starken Birkenholzplatten, beidseitig grau Kunststoff beschichtet.

Standardmaße Kabine tailliert:

Höhe:	207 cm
Dachüberstand:	33,5 cm
Untere Tiefe:	86 cm
Standardlänge:	302 cm



Mit transparenten Kunststoffgläsern (Polycarbonat), 3 mm

Tailliert:	Bestell Nr.: 26SAM555
Tailliert, Segment, 1 m:	Bestell Nr.: 26SAM55M

Kabine standardmäßig vorgerichtet für Erdverankerung!

Auch als Green Matter-Variante mit Sitzflächen aus recyceltem Material erhältlich.



→ Jede Kabine kann kundenindividuell angefertigt werden! Beispiele für Schalensitze, Polsterungen, Sitzheizungen usw. siehe Seite 55!

Weiteres Zubehör auf Anfrage. Sprechen Sie uns an! Service-Telefon: +49 (0)2534 6217-10

BEIM PRODUKTVERGLEICH BEACHTEN:

- Vollverschweißt.
- Kunststoffgläser (Polycarbonat), 4 mm stark.
- Scheiben von innen und außen versiegelt.

1 Spieler- und Betreuerkabine, gerade Dachform, TÜV-geprüft

Unsere Spieler- und Betreuerkabinen fertigen wir in verschiedenen Varianten komplett aus Aluminium. Je nach Modell ist die Rückwand teilweise oder ganz aus Aluminium bzw. Kunststoffgläsern (Polycarbonat) gefertigt. Gerne fertigen wir die Kabinen entsprechend den örtlichen Gegebenheiten nach Ihren Wünschen an.

Merkmale unserer Spieler- und Betreuerkabine:

- Gerade Dachform.
- Verglasung aus beidseitig UV geschützten schlag- und bruchsicheren Kunststoffgläsern (Polycarbonat).
- Sitzfläche aus wetterfesten, 12 mm starken Birkenholzplatten, beidseitig grau Kunststoff beschichtet.
- Rundum (auch innen) mit Silikon versiegelt.
- Unsere Kabinen sind vorge richtet für Erdverankerung!
- Bodenplatte aus rutschfestem Aluminiumprofil (gegen Mehrpreis).

Standardmaße:

Standardlänge:	300 cm
Höhe:	205 cm
Dachüberstand:	22 cm
Untere Tiefe:	82 cm



Auch als Green Matter-Variante mit Sitzflächen aus recyceltem Material erhältlich.



Länge 3 m:
Länge 4 m:
Länge 5 m:
Länge 6 m:
Länge 7 m:
Länge 8 m:
Länge 9 m:
Länge 10 m:
Länge 11 m:
Länge 12 m:

mit Rückscheibe
Best. Nr.: 06AK2003
Best. Nr.: 06AK2004
Best. Nr.: 06AK2005
Best. Nr.: 06AK2006
Best. Nr.: 06AK2007
Best. Nr.: 06AK2008
Best. Nr.: 06AK2009
Best. Nr.: 06AK2010
Best. Nr.: 06AK2011
Best. Nr.: 06AK2012

ohne Rückscheibe
Best. Nr.: 06A03210
Best. Nr.: 06A04210
Best. Nr.: 06A05210
Best. Nr.: 06A06210
Best. Nr.: 06A07210
Best. Nr.: 06A08210
Best. Nr.: 06A09210
Best. Nr.: 06A10210
Best. Nr.: 06A11210
Best. Nr.: 06A12210

→ Jede Kabine kann kundenindividuell angefertigt werden! Beispiele für Schalensitze, Polsterungen, Sitzheizungen usw. siehe Seite 55!



❶ Spieler- und Betreuerkabine, Model "Standard Doppel"

Aus hochwertigen Aluminiumprofilen gefertigt und in einem Stück verschweißt. Robuste Bauweise und leichte Handhabbarkeit. Im Gegensatz zur Spieler- und Betreuerkabine „Exklusiv“ besteht die Rückwand dieser Kabine komplett aus Kunststoffgläsern (Polycarbonat) mit einer Stärke von 3 mm oder 4 mm (Auswahl beachten). Die Kabine ist beidseitig nutzbar und verfügt (optional) über einen Stauraum.

Merkmale unserer Spieler- und Betreuerkabine:

- Geneigte Dachform.
- Verglasung aus beidseitig UV geschützten schlag- und bruchsticheren Kunststoffgläsern (Polycarbonat).
- Sitzfläche aus wetterfesten, 12 mm starken Birkenholzplatten, beidseitig grau Kunststoff beschichtet.
- Rundum (auch innen) mit Silikon versiegelt.
- Beidseitig nutzbar.
- Bodenplatte aus rutschfestem Aluminiumprofil (gegen Mehrpreis).

Standardmaße:

Standardlänge:	300 cm
Höhe:	225 cm
Dachüberstand:	38 cm
Untere Tiefe:	120 cm (240 cm gesamt)

Kunststoffgläser (3 mm)	ohne Stauraum	mit Stauraum
Länge 3m:	Bestell Nr.: 06DSB03243	06DSBS3243
Länge 4m:	Bestell Nr.: 06DSB04243	06DSBS4243
Länge 5m:	Bestell Nr.: 06DSB05243	06DSBS5243
Länge 6m:	Bestell Nr.: 06DSB06243	06DSBS6243

Kunststoffgläser (4 mm)	ohne Stauraum	mit Stauraum
Länge 3m:	Bestell Nr.: 06DSB03244	06DSBS3244
Länge 4m:	Bestell Nr.: 06DSB04244	06DSBS4244
Länge 5m:	Bestell Nr.: 06DSB05244	06DSBS5244
Länge 6m:	Bestell Nr.: 06DSB06244	06DSBS6244

**BEIM PRODUKTVERGLEICH BEACHTEN:**

- Vollverschweißt.
- Kunststoffgläser (Polycarbonat), 4 mm stark.
- Scheiben von innen und außen versiegelt.
- Bande aus Aluminium-Bordwandprofilen.
- Integrierter Stauraum.

**1 Spieler- und Betreuerkabine, Bundeswehrstandard, TÜV-geprüft**

Aus hochwertigen Aluminiumprofilen gefertigt und in einem Stück verschweißt. Nach Bundeswehrstandard! Unsere hochwertigen Spieler- und Betreuerkabinen bestehen durch eine robuste Bauweise und leichte Handhabbarkeit. Darüber hinaus entspricht dieser Kabinentyp den hohen Anforderungen des Bundeswehrstandards. Durch den Einsatz von transparenten Kunststoffgläsern (Polycarbonat) können auch Zuschauer hinter den Kabinen dem Spielbetrieb folgen. TÜV-geprüft.

Weitere Merkmale:

- Geneigte Dachform.
- Verglasung aus beidseitig UV geschützten schlag- und bruch sicheren Kunststoffgläsern (Polycarbonat).
- Rundum (auch innen) mit Silikon versiegelt (kein Schmutz zwischen Profil und Kunststoffgläsern).
- Im unteren Bereich mit Aluminium-Bordwandprofilen verkleidet.
- Sitzfläche aus Aluprofilen, die gleichzeitig ein integrierter Stauraum ist.
- Kleiderhaken im oberen Bereich der Kabine.
- Verstärkerprofile am oberen Dachüberstand.
- Bodenplatte aus rutschfestem Aluminiumprofil (gegen Mehrpreis).

Standardmaße:

Standardlänge:	302 cm
Höhe:	210 cm
Dachüberstand:	20 cm
Untere Tiefe:	150 cm
Gewicht:	260 kg



Kabine standardmäßig vorgerichtet für Erdverankerung! Jede Kabine kann kundenindividuell angefertigt werden!

Mit transparenten 4 mm Kunststoffgläsern:	Bestell Nr.: 06BW2200
Mit transparenten 3 mm Kunststoffgläsern:	Bestell Nr.: 06BW2203
Mit transparenten 6 mm Hohlstegplatten:	Bestell Nr.: 06BW22HO

Auch als Green Matter-Variante mit Sitzflächen aus recyceltem Material erhältlich.

**2 Schiedsrichterkabinen**

Aus hochwertigen Aluminiumprofilen gefertigt und in einem Stück verschweißt. Entsprechend den Qualitätsmerkmalen unserer unterschiedlichen Kabinentypen fertigen wir auch verschiedene Typen von Schiedsrichterkabinen. Gemäß Ihren Anforderungen stellen wir die Schiedsrichterkabinen mit Ablagetischen oder zusätzlichen Lagermöglichkeiten (Sitzbank) aus.

Weitere Merkmale:

- Geneigte Dachform.
- Verglasung aus beidseitig UV geschützten schlag- und bruch sicheren Kunststoffgläsern (Polycarbonat).
- Rundum (auch innen) mit Silikon versiegelt (kein Schmutz zwischen Profil und Kunststoffgläsern).
- Sitzfläche im Standard aus wetterfesten, 12 mm starken Birkenholzplatten, Sitzfläche beidseitig grau Kunststoff beschichtet. Alternativ aus astreinen, massiven Bankleisten.
- Rückenlehne aus Aluminiumprofil.
- Seitlich angeschweißte Tragegriffe.
- Bodenplatte aus rutschfestem Aluminiumprofil (gegen Mehrpreis).

Standardmaße:

Standardlänge:	200 cm
Höhe:	216 cm
Dachüberstand:	38 cm
Untere Tiefe:	85 cm
Gewicht:	120 kg

Kabine standardmäßig vorgerichtet für Erdverankerung! Jede Kabine kann kundenindividuell angefertigt werden!

Mit transparenten Kunststoffgläsern:	Bestell Nr.: 06OS2401
Mit transparenten Hohlstegplatten:	Bestell Nr.: 06HS2401

Auch als Green Matter-Variante mit Sitzflächen aus recyceltem Material erhältlich.



- Jede Kabine kann kundenindividuell angefertigt werden! Beispiele für Schalensitze, Polsterungen, Sitzheizungen usw. siehe Seite 55!
- Zubehör für Spieler- und Betreuerkabinen siehe Seite 66!



BEIM PRODUKTVERGLEICH BEACHTEN:

- Farbe der Kabine anpassbar.
- Farbe der Sitze anpassbar.
- Einzelsitze inklusive.

Fibre Classic



Fibre Professional



Einzelsitze



1 Spieler- und Betreuerkabine „Fibre“

Diese formschöne Spielerkabine ist aus Polyesterharz gefertigt und ist besonders UV und wetterbeständig. Das eingesetzte Material garantiert zudem eine lange Haltbarkeit.

Im Standard liefern wir diese Kabine „einfarbig“ in weiß, gegen Mehrpreis kann die Farbe der Kabine angepasst werden (alle RAL Töne möglich). Entweder einfarbig oder zweifarbig (innen und außen unterschiedlich).

Anzahl der Einzelsitze:

1,5 m: 3 Einzelsitze / 2,5 m: 5 Einzelsitze / 3,5 m: 7 Einzelsitze / 4,0 m: 8 Einzelsitze / 5,0 m: 10 Einzelsitze

Einzelsitze sind auf Wunsch (ohne Mehrpreis) in den Farben blau, schwarz, gelb, weiß, orange, grün, grau oder rot erhältlich.

Diese Kabinen sind in 2 Ausführungen erhältlich:

Fibre Professional	Fibre Classic
Länge: 1,5 / 2,5 / 4,0 / 5,0 m	1,5 / 2,5 / 3,5 / 5,0 m
Tiefe: 140 cm	79 cm
Höhe: 190 cm	160 cm

Unsere Kabinen passen wir gerne entsprechend Ihren Wünschen und den Gegebenheiten vor Ort an – sprechen Sie uns an.

Fibre Classic

Länge 1,5 m - 3 Einzelsitze:	Best. Nr.: 06STAN15
Länge 2,5 m - 5 Einzelsitze:	Best. Nr.: 06STAN25
Länge 3,5 m - 7 Einzelsitze:	Best. Nr.: 06STAN35
Länge 5,0 m - 10 Einzelsitze:	Best. Nr.: 06STAN50

Fibre Professional

Länge 1,5 m - 3 Einzelsitze:	Best. Nr.: 06PROF15
Länge 2,5 m - 5 Einzelsitze:	Best. Nr.: 06PROF25
Länge 4,0 m - 8 Einzelsitze:	Best. Nr.: 06PROF40
Länge 5,0 m - 10 Einzelsitze:	Best. Nr.: 06PROF50

Alle unsere Kabinen fertigen wir auch in fast jeder Wunsch-RAL-Farbe und individuellen Sitzen! Gern erstellen wir Ihnen hierzu ein Angebot!



→ Jede Kabine kann kundenindividuell angefertigt werden! Beispiele für Schalenstühle, Polsterungen, Sitzheizungen usw. siehe Seite 55!

**BEIM PRODUKTVERGLEICH BEACHTEN:**

- Rundum mit TRESPA Platten verkleidet.
- Von innen und außen versiegelt.
- Zusätzliche Ablage/Sitzbank.
- Kleiderhaken angeschweißt.
- Rückenlehne aus Aluprofilen.



1



Sonderanfertigung mit Geräteraum.

1 Spieler- und Betreuerkabine für Baseball

Unsere hochwertigen Spieler- und Betreuerkabinen für Baseball bestehen durch eine robuste Bauweise und leichte Handhabbarkeit. Durch den Einsatz der hochwertigen, dunklen TRESPA wird den Anforderungen der Baseballverbände entsprochen. Auch die Maße entsprechen den aktuellen Verbandsvorgaben. Die Kabine bzw. die Aluminiumkonstruktion ist vollverschweißt, wird aber auf Grund der erforderlichen Länge zweigeteilt geliefert und vor Ort verschraubt.

Weitere Merkmale:

- Gerade Dachform.
- Rundum mit TRESPA Platten verkleidet (verschiedene Farben erhältlich).
- Rundum (auch innen) mit Silikon versiegelt (kein Schmutz zwischen Profil und Material).
- Im hinteren Bereich ist eine zusätzliche Ablage/Sitzbank eingebaut.
- Kleiderhaken im hinteren oberen Bereich angeschweißt.
- Separate Sitzbank, die schnell und einfach umgesetzt werden kann.
- Sitzfläche aus wetterfesten, 12 mm starken Birkenholzplatten, beidseitig grau Kunststoff beschichtet.
- Rückenlehne aus Aluminiumprofil.

Sonderausstattung gegen Aufpreis möglich:

- Schalensitze in verschiedenen Farben erhältlich.
- Polsterungen in verschiedenen Farben erhältlich.
- Sitzheizung (nur in Verbindung mit einer Polsterung).

Standardmaße:

Standardlänge:	1100 cm
Höhe:	220 cm
Dachüberstand:	10 cm
Untere Tiefe:	150 cm
Gewicht:	600 kg

Spieler- und Betreuerkabine für Baseball Bestell Nr.: 06BASE11



Rundum Trespas-Platten



Rückenlehne aus Aluminium



Gegen Mehrpreis auch mit farbig transparentem Polycarbonat lieferbar.



Gegen Mehrpreis auch in RAL-Farben lackiert lieferbar.



Sportsitze auf Anfrage und gegen Mehrpreis lieferbar.

Auch als Green Matter-Variante mit Sitzflächen aus recyceltem Material erhältlich.





1

BEIM PRODUKTVERGLEICH BEACHTEN:

- Vollverschweißt.
- Kunststoffgläser (Polycarbonat), 4 mm.
- Scheiben von innen und außen versiegelt.
- Inklusive Boden.
- Unterer Bereich aus Aluminium.
- Regen- / Spritzwasserschutz.
- Inklusive Tisch.

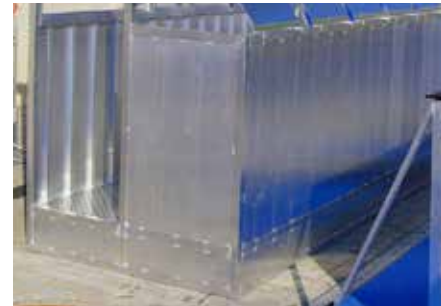

1 Spieler- und Betreuerkabine für Hockey (Technical Table)

Komplett aus Aluminiumprofilen gefertigt. Diese Kabine bietet im vorderen Bereich eine freie Sicht auf das Spielfeld. Die vordere Verkleidung im unteren Bereich wird mit Bordwandprofilen gefertigt und hat eine Höhe von 1,25 m, die an den Seiten nach ca. 60 cm ausläuft. Im Sitz- und Arbeitsbereich wird ein Fußboden aus Aluminiumprofilen eingebaut, der um 25 cm erhöht zur Umgebung ist. Ein fester Arbeitstisch aus wetterfesten, 12 mm starken Birkenholzplatten, beidseitig grau Kunststoff beschichtet und einer Tiefe von ca. 55 cm gehört zum Lieferumfang. Die Rückseite und die Dachfläche werden aus Aluminiumbordwandprofilen gefertigt. Durch den Einsatz von transparenten Kunststoffgläsern (Polycarbonat) können auch Zuschauer hinter den Kabinen dem Spielbetrieb folgen.

Die offenen Bereiche (Sitzfläche vorn und die Seiten) können mittels einer Winde mit einer Plane als Schutz gegen Spritzwasser (bspw. durch Rasenbewässerung) verschlossen werden (Sonderanfertigung).

Standardmaße:

Länge: 320 cm
 Tiefe: 130 cm
 Höhe: 250 cm
 Dachüberstand vorn: 40 cm

Unseren Technical Table passen wir gerne entsprechend Ihren Wünschen und den Gegebenheiten vor Ort an – sprechen Sie uns an.

Technical Table

Bestell Nr.: 08TT2200



Gegen Mehrpreis auch mit farbig transparentem Polycarbonat lieferbar.



Gegen Mehrpreis auch in RAL-Farben lackiert lieferbar.

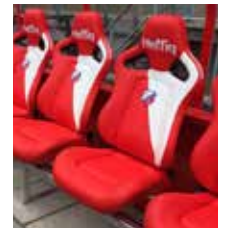

Sportsitze auf Anfrage und gegen Mehrpreis lieferbar.

Auch als Green Matter-Variante mit Sitzflächen aus recyceltem Material erhältlich.



Jede Kabine kann kundenindividuell angefertigt werden!

Wir statten unsere Spieler-, Betreuer- und Schiedsrichter-kabinen mit allen Extras aus, die Sie wünschen. So sind Stadiionsitze, Sportsitze, Sitzheizungen, ausziehbare Sitzbänke, zusätzliche Auflage- bzw. Lagerflächen oder individuelle Beleuchtungslösungen kein Problem für uns.

→ Jede Kabine kann kundenindividuell angefertigt werden! Beispiele für Schalensitze, Polsterungen, Sitzheizungen usw. siehe Seite 55!

Weiteres Zubehör auf Anfrage. Sprechen Sie uns an! Service-Telefon: +49 (0)2534 6217-10

BEIM PRODUKTVERGLEICH BEACHTEN:

- Grundgestell aus Aluminiumprofilen (50 x 50 mm).
- Kunststoffplatten (19 mm stark).
- Fenster schwenkbar.

1 Kassenhaus

Unser Kassenhaus aus hochwertigem Aluminium fertigen wir entsprechend Ihren Wünschen und den Gegebenheiten vor Ort. Das Grundgestell dieses hochwertigen Kassenhauses besteht aus Aluminiumprofilen (50 x 50 mm), die mit einer Nut zur Aufnahme der Kunststoffplatten ausgestattet sind. Die Kunststoffplatten (19 mm stark, im Standard weiß) werden in die Nuten der Aluminiumprofile eingesetzt und anschließend wetterfest versiegelt.

Die Tür ist im Standard 200 cm x 80 cm groß. Die Fenster sind schwenkbar (ca. 100 cm x 50 cm) und können mit weißen Kunststoffplatten verschlossen werden. Zudem sind die Fenster mit einer Durchreiche für Geld und Tickets versehen.

Standardmaße:

Länge: 311 cm
Breite: 152 cm
Höhe: 226 cm

Unsere Kassenhäuser passen wir gerne entsprechend Ihren Wünschen und den Gegebenheiten vor Ort an – sprechen Sie uns an.

Stück: **Bestell Nr.: 06KASS11**

Sonderbauten:
Bei uns bleiben keine Wünsche offen!

Die Anpassungsmöglichkeiten für Kabinen sind nahezu grenzenlos. Lassen Sie sich inspirieren und beraten. Gemeinsam entwickeln wir die perfekte Kabine für Ihre Anforderungen.

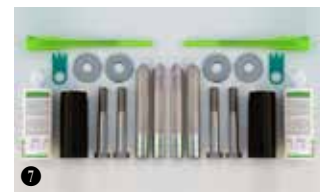

Scannen Sie einfach den QR-Code und stöbern Sie!

2 Fahrbahres Gewicht für Spieler- und Betreuerkabinen

Besonders für Kabinen geeignet, die nicht fest im Boden verankert werden können. Das Gewicht kann seitlich an die Kabinen angefahren und in die Griffe der Schäper Kabinen eingehängt werden. Durch die 80 kg je Gewicht kann die Standfestigkeit der Kabine deutlich erhöht werden. Wir empfehlen jedoch immer eine feste Bodenverankerung.

Stück: **Bestell Nr.: 06KAB083**

3 Hubwagen mit Hebelarm

Hub- und Transportwagen für Kabinen der Firma Schäper. Der Wagen wird einfach und schnell in die Griffe der Kabinen eingehakt. Durch den Hebel kann die Kabine leicht angehoben und versetzt werden. 1 Satz = 2 Stück je Kabine erforderlich.

Satz: **Bestell Nr.: 060024H2**

4 Hub- und Transportgestell (2-teilig)

Spezielles Aluminiumgestell, durch eine Person fahr- und lenkbar. Zweiteilig, zum einfachen Rangieren der Kabinen durch nur eine Person. Spezielles Aluminiumgestell, das jeweils am Griff der Kabinenseite angebracht wird. Ein Teil des Hub- und Transportgestells ist mit Lenkrollen, das andere Teil mit starren Bockrollen ausgestattet. 1 Satz = 2 Stück.

1 Satz: **Bestell Nr.: 06002402**

5 Rollbretter

Als günstigere Alternative zum Verstellen der Spieler- und Betreuerkabinen empfehlen wir unsere Rollbretter (2 Stück). Die Rollbretter bestehen aus rutschfesten Aluminiumplatten und werden jeweils an den Kabinenseiten untergeschoben! Lieferumfang: 2 Stück.

2 Stück: **Bestell Nr.: 06002401**

6 Erdanker

Wenn Spieler- und Betreuerkabinen fest im Boden verankert werden sollen: 4 Erdanker zum Einbetonieren mit einliegendem Gewinde, 4 Bolzenschrauben M16, 4 Unterlegscheiben und Einbauplan.

Satz: **Bestell Nr.: 00000106**

7 Erdanker / Verbundanker

Mit einliegendem Gewinde, 4 Bolzenschrauben, 4 Unterlegscheiben, 4 Verbundanker, 2 Patronen und Einbauhinweis.

Satz: **Bestell Nr.: 00VA4106**



Einfache Spieler-/Trainerbank

Untergestell und Rückenlehne in Aluminiumbauweise, Sitzfläche mit Schalensitzen (Typ A) oder aus 12 mm starken grauen Siebdruckplatten (Typ B). Vorgerichtet für eine Bodenverankerung, Tiefe: ca. 45 cm.

Die Bänke können auch nach Ihren Vorgaben individuell angefertigt werden, z.B. ohne Rückenlehne, mit Polsterungen, etc.!

1 Typ A - mit Schalensitzen

Länge 1,0 m, 2 Sitze:	Bestell Nr.: 06SAM10S
Länge 1,5 m, 3 Sitze:	Bestell Nr.: 06SAM15S
Länge 2,0 m, 4 Sitze:	Bestell Nr.: 06SAM20S
Länge 2,5 m, 5 Sitze:	Bestell Nr.: 06SAM25S
Länge 3,0 m, 6 Sitze:	Bestell Nr.: 06SAM30S
Länge 3,5 m, 7 Sitze:	Bestell Nr.: 06SAM35S
Länge 4,0 m, 8 Sitze:	Bestell Nr.: 06SAM40S
Länge 4,5 m, 9 Sitze:	Bestell Nr.: 06SAM45S
Länge 5,0 m, 10 Sitze:	Bestell Nr.: 06SAM50S
Länge 5,5 m, 11 Sitze:	Bestell Nr.: 06SAM55S
Länge 6,0 m, 12 Sitze:	Bestell Nr.: 06SAM60S



Schalensitze sind in folgenden Farben erhältlich.
Bitte geben Sie Ihre Wunschfarbe bei der Bestellung an!



2 Typ B - mit grauen Siebdruckplatten (o. Abb.)

Länge 1,0 m:	Bestell Nr.: 06SAM100
Länge 1,5 m:	Bestell Nr.: 06SAM150
Länge 2,0 m:	Bestell Nr.: 06SAM200
Länge 2,5 m:	Bestell Nr.: 06SAM250
Länge 3,0 m:	Bestell Nr.: 06SAM300
Länge 3,5 m:	Bestell Nr.: 06SAM350
Länge 4,0 m:	Bestell Nr.: 06SAM400
Länge 4,5 m:	Bestell Nr.: 06SAM450
Länge 5,0 m:	Bestell Nr.: 06SAM500
Länge 5,5 m:	Bestell Nr.: 06SAM550
Länge 6,0 m:	Bestell Nr.: 06SAM600



3 Fahrbare Sportlerbank „Typ A“

Aus Aluminiumprofilen gefertigt. Länge 3 m, Sitzfläche und Dach zum Ab- bzw. Aufklappen. Die Sitzfläche ist aus wetterfesten, 12 mm starken Birkenholzplatten, Sitzfläche beidseitig grau Kunststoff beschichtet. Die Bandagenräder mit einem Durchmesser von 400 mm ermöglichen ein leichtes und bequemes Versetzen der Bank. Inkl. Griff und Traktorankopplung.

Stück:

Bestell Nr.: 03FSB100



4 Fahrbare Sportlerbank „Typ B“

Aus Aluminiumprofilen gefertigt. Länge 3 m, Dach zum Ab- bzw. Aufklappen. Die Sitzfläche unserer fahrbaren Sportlerbank besteht aus Aluminium. Das Dach besteht aus grünen Hohlstegplatten.

Stück:

Bestell Nr.: 03FSB109



Referenzen finden Sie unter:
www.sportschaeper.de/referenzen



1

1 Hochwertiger Spielertunnel aus Aluminium

Unser Aluminium-Spielertunnel besteht aus hochwertigen Materialien und wird entsprechend Ihren Vorgaben bzw. den Gegebenheiten vor Ort gefertigt. Das Skelett bzw. die Unterkonstruktion dieses Tunnels ist voll verschweißt und besteht aus extrem robusten Aluminiumprofilen.

Je nach Anforderung können wir diesen Tunnel einteilig, mehrteilig oder teleskopartig einschiebbar konstruieren und herstellen. Auf Wunsch fertigen wir diesen Tunnel verkleidet mit bruch- und schlagfestem Polycarbonatglas (glasklar) oder mit farblosen Aluminiumprofilen – beispielsweise zur Nutzung als Werbefläche. Transportabel durch große, feststellbare Laufrollen. Im Vorfeld erhalten Sie detaillierte Konstruktionspläne und Computer simulierte Ansichten des Tunnels.

Spielertunnel aus Aluminium

Bestell Nr.: W1200550



2 Einfacher Spielertunnel, faltbar

Unser vielseitig erprobter faltbarer Spielertunnel besteht aus hochwertigen Materialien und wird entsprechend Ihren Vorgaben bzw. den Gegebenheiten vor Ort gefertigt. Das Skelett dieses Tunnels besteht aus silber eloxierten Aluminiumprofilen. Jedes Modul ist im Standard 1 m breit und verfügt über seitliche Pantographen aus Aluminium (150 cm hoch) mit Spannelementen, wodurch ein einfaches Öffnen und Schließen des Tunnels ermöglicht wird.

Das Dach dieses Tunnels wird aus Klasse 2-schwerentflammbarer PVC-Plane, 650 g/qm gefertigt. Jedes Modul hat eine einzelne Plane, die in die Nut der Aluminiumprofile eingelassen wird. Im Standard verfügt der Tunnel über Nylon-Rollen. Auf Wunsch (gegen Mehrpreis) auch mit Lufträdern erhältlich. Wir liefern den Tunnel vormontiert und inkl. den Boden- und/oder Wandbefestigungssätzen.

Standardmaße:

Breite je Modul: 1,00 m Breite max.: 3,00 m
Seitenhöhe max.: 2,40 m Farbe im Standard: weiß

Faltbarer Spielertunnel

Bestell Nr.: 06TUN231



Auf Wunsch fertigen wir Tunnel auch entsprechend den örtlichen Gegebenheiten, in Ihren Wunschmaßen oder in Ihrer Vereinsfarbe. Auch ein Werbeaufdruck ist möglich!



2





Von der Idee, über die Planung bis hin zur Produktion – alles aus einer Hand!

Am Standort Münster produzieren wir auf über 18.000 m² Sportgeräte. Von der Planung über die Produktion bis hin zur Auslieferung bieten wir alles aus einer Hand. Für Sie entsteht keine Arbeit und Sie haben einen Ansprechpartner für alles! Das garantiert höchste Qualität und Zuverlässigkeit.

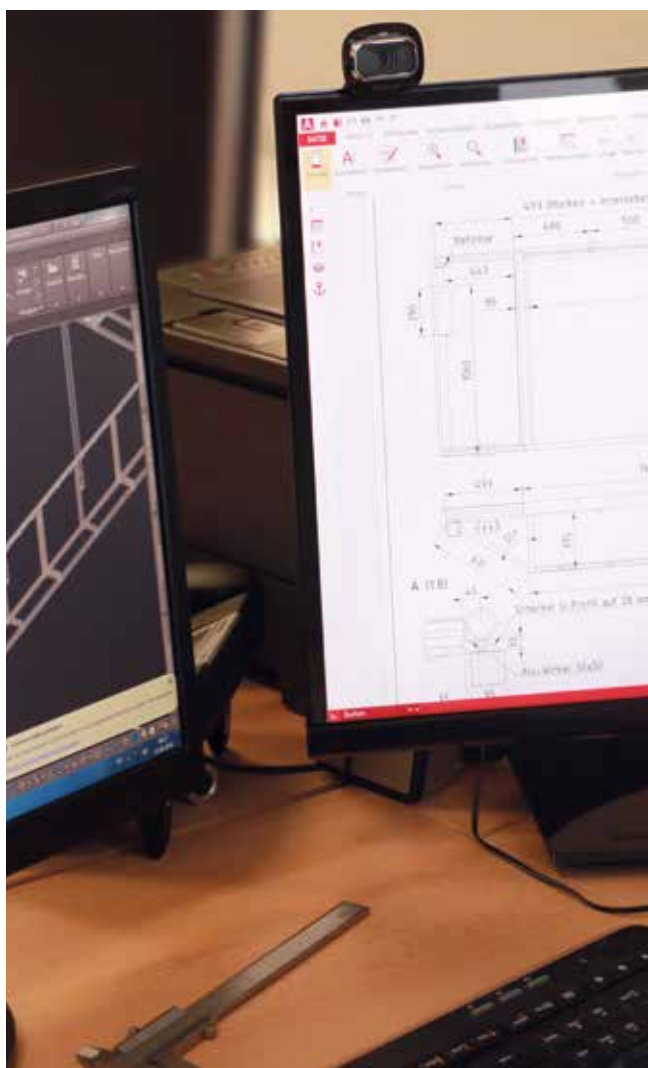

→ Von der Idee, über die Planung bis hin zur Produktion
– alles aus einer Hand!

Wir stehen mit unseren Kunden gemeinsam auf dem Spielfeld!

Was unterscheidet unsere Produkte von so vielen anderen?

Ganz einfach:

Bei uns ist jede Anlage nahezu eine Sonderanfertigung. Dabei dürfen Sie sich auf die gewohnte Schäper-Qualität verlassen. Hochwertige Materialien und eine bis ins Detail ausgearbeitete Bauweise passt sich Ihren Begebenheiten an. Als Hersteller können wir dabei Ihre Wünsche berücksichtigen. Dabei verlassen wir uns nicht nur auf unsere über 60-jährige Erfahrung!



Sonderanfertigungen? Mit uns kein Problem!

Gerade das starke Wachstum des urbanen Bereiches stellt neue Anforderungen an Sportanlagen. So werden vor allem in großen Ballungsräumen die Flächen knapper und teurer. Hier sind neue Konzepte gefragt, um Sportlern den notwendigen Raum zu geben. Dachflächen oder enge Hinterhöfe können zum Beispiel Orte sein, an denen ein Minispielfeld oder eine Calisthenics-Anlage Platz findet.

Bei uns wählen Sie nicht nur aus einer Vielzahl von Standardprodukten. Sie können auch die Bauarten so bestimmen, dass diese ideal auf die Gegebenheiten vor Ort ausgerichtet sind. Dabei beraten wir Sie bereits in der Planungsphase!



Wir stehen mit Ihren Ideen gemeinsam auf dem Spielfeld!

„Nichts ist unmöglich“ ist unsere Philosophie, wenn es um die Umsetzung Ihrer Wünsche und Ideen geht. Sie wollen ein Spielfeld in einer ganz besonderen Größe oder ein Fitnessgerät in einer ausgefallenen Form? Vom Mini-Spielfeld über Bandensysteme für Rollhockey bis hin zum Fußball-Billard ist alles möglich. Sie schildern uns Ihre Ideen und wir präsentieren Ihnen verschiedene Möglichkeiten für die Umsetzung.



1 Barrieren-System

Die eloxierten Alurohre (Handlauf und Standpfosten) haben einen Durchmesser von 60 x 2,5 mm. Der Handlauf ist im Standard 2,5 Meter lang, so dass alle 2,5 Meter ein Pfosten gesetzt werden muss. Die Standpfosten haben eine Höhe von 1,5 m, so dass der Handlauf nach Einbau auf einer Höhe von 1,1 Meter liegt. Im Preis je lf. Meter enthalten sind Standpfosten, Handlauf, T-Verbinder und 3 Blindnieten je Pfosten. Bei der Variante mit innenliegenden T-Verbindern werden diese mit dem Pfosten ab Werk verschweißt.

Mit außenliegenden T-Verbindern

Gerade Ausführung: Bestell Nr.: 03008000
 Gebogene Ausführung: Bestell Nr.: 03008B00

Mit innenliegenden T-Verbindern

Gerade Ausführung: Bestell Nr.: 03018000
 Gebogene Ausführung: Bestell Nr.: 03018B00

Gegen Mehrpreis:

Standpfosten, mit Bitumen versiegelt: Bestell Nr.: 03008006
 Standpfosten mit integr. Betonankern: Bestell Nr.: 03008007

Zubehör:

2 Bögen 90° Bestell Nr.: 03008001
 3 Einschubrohre, o. Abb. Bestell Nr.: 03008002
 4 Kombigelenke Bestell Nr.: 03008003
 5 Endkappen Bestell Nr.: 03008004
 6 T-Verbinder, außenliegend Bestell Nr.: 03008005

i Gegen Mehrpreis: In RAL-Farbe lackiert.
 Gegen Mehrpreis: Handlauf und Standpfosten aus Stahl.



8 Durchgang für Barrieren aus Aluminium

Wir fertigen unsere Barrieredurchgänge nach Ihren Wünschen und den Gegebenheiten vor Ort. Sprechen Sie uns an!

Barrieredurchgang: **Bestell Nr.: 12003954**



8 Barrieren-Werbebandenhalter-System

Unser Barrieren-Werbebandenhalter-System fertigen wir aus hochwertigem, eloxiertem Aluminium. Das System besteht aus zwei unterschiedlich hohen Aluminiumschienen, in die Werbebande eingeschoben werden kann. Die 40 mm hohe Schiene wird unten, die 55 mm hohe Schiene oben an den aufrechten Barrierepfosten befestigt. Durch Hochschieben der Banden in die obere Schiene (55 mm hoch) kann die Werbebande auch nach Montage der Schienen einfach und schnell ausgetauscht werden. Gummidichtungen an den Öffnungen der Schienen sorgen für einen strammen Sitz der Banden und verhindern zudem das Verschmutzen der Schienen. Lieferung mit Schrauben zum Einschrauben in die Standpfosten, ohne Bande.

Lfm: **Bestell Nr.: 12WH3454**

Optional als Zubehör: Befestigungsschellen für Werbebandenhalterung
 Pro Standpfosten 2 Stück erforderlich.

Stück: **Bestell Nr.: 12BS3454**



1 Fußball-Poolbillard

Das Fußball-Billard ist die perfekte Mischung aus Fussball und Billard und bringt jede Menge Spaß und Abwechslung in das Training. Es ist ideal geeignet für das Training der Ballkontrolle und fördert die Entwicklung der Spielintelligenz und der Spielfähigkeit. Mit unserem Fußball-Poolbillard bringen Sie das Prinzip und den Spaß des klassischen Poolbillard auf jeden Rasenplatz. Das Spielprinzip ist identisch. Dabei geht es nicht nur um den Spaß. Auch Geschick und Technik sind gefragt und werden mit großer Motivation und viel Freude trainiert.

Unseren Fußball-Poolbillard fertigen wir mit einer Spielfeldgröße von 6,6 x 3,3 m (Innenmaß - Außenmaß 7,6 x 4,6 m). Die gesamte Konstruktion ist aus Aluminium und damit leicht und robust. Die modulare Bauart (6 Seitenteile, 4 Ecktaschen und 2 seitlichen Taschen) erlaubt es, den Fußball-Poolbillard auf jeder (Rasen-) Fläche schnell und einfach auf- und abzubauen. Gerne beraten wir Sie vor Ort!

Fußball-Poolbillard, Set:

Bestell Nr.: 13BILL01

2 Ballset Fußball-Poolbillard

Sie erhalten ein modernes Fußball-Billard bestehend aus 16 hochwertigen Bällen und passenden Ballsack. Das Set besteht aus insgesamt 16 Bällen der Größe 4, welche sich wie beim normalen Billard in 7 volle (Nr. 1-7), 7 halbe (Nr. 9-15), 1 schwarzen (Nr. 8) und 1 weißen (unnummeriert) Ball unterteilen. Das Ziel besteht darin, mit dem weißen Ball zuerst die farbigen halben und vollen Bälle zu versenken und ganz zum Schluss dann den schwarzen Ball. Die Bälle sind handgenäht und besitzen eine 4-fach Beschichtung für optimale Widerstandsfähigkeit.

Durch das Microfiber-PU Material haben die Bälle nicht nur eine tolle glänzende Optik, sondern besitzen exzellente Flugeigenschaften und sind wasserabweisend. Das Ballgewicht beträgt 360 - 380 g und im Inneren befindet sich eine hochwertige Butyl-Ballblase.

Ballset Fußball-Billard:

Bestell Nr.: 06FB2008



3 Gitterzaun/Barriere/Prallschutz Kombination

Sehr gern kombinieren wir unseren Stabgitterzaun mit unserer Barriere und unserem Ballfang zu einer idealen Spielfeldumrandung - egal ob mit oder ohne Werbehalterung. Fragen Sie gern an und lassen Sie sich beraten.

Spielfeldumrandungskombination:

Bestell Nr.: 12009102

Kombination mit Werbehalter:

Bestell Nr.: 12009103

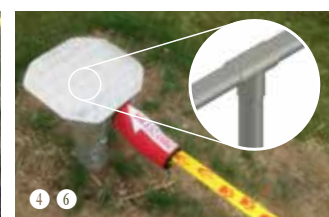

4 Standpfosten für Slackline

Slacklinepfosten aus hochwertigem Aluminium-Ovalprofil (120 x 100 x 4 auf 6) mit Verstärkung durch ein zusätzliches Stahlprofil. Standpfosten zusätzlich durch ein Metallprofil verstärkt. Pfostengesamtlänge 105 cm (65 + 40 cm für Hülse). Slacklinehöhe ca. 60 cm.

Standpfosten, Stück:

Bestell Nr.: 12009000

Standpfosten mit Trittpläche, Stück:

Bestell Nr.: 12009001

5 Mittelpfosten für Slackline aus Aluminium

Mittelpfosten zur Vermeidung eines Durchhängens der Slackline bei einem Pfostenabstand von 10 m.

Stück:

Bestell Nr.: 12009010

6 Slackline

Slackline inklusive Ratschenabdeckung (Pfostenabstand 10 m), gelb.

Stück:

Bestell Nr.: 12009011

→ Die Slacklineanlagen können auch nach Ihren Vorgaben individuell angefertigt werden, andere Höhe, Profile, etc. !

BEIM PRODUKTVERGLEICH BEACHTEN:

- Extra verstärkte Standpfosten.
- Ballfangzaun mit Statik (auf Wunsch).
- Auf Wunsch:
Maschenweite im unteren Bereich 40 mm.
Maschenweite im oberen Bereich 120 mm.

Ballfangzaun „Standard“ mit Querverbinder, ohne Schrägstützen.

Ballfangzaun „Standard“

Robuster und gleichzeitig formschöner Ballfangzaun, der mit einem entsprechenden Netz für alle Sportarten geeignet ist. Aus Aluminium oder Stahl, ohne Ausleger und Querstangen. Das Netz wird im oberen und unteren Bereich der Pfosten durch Stahlseile befestigt. Der Pfostenabstand beträgt standardmäßig 5,0 m.

Um die Stabilität zu gewährleisten kommen je nach Höhe des Ballfangzaunes und gewünschter Materialart verschiedene Profile zum Einsatz.

Aluminium Standpfosten

Ø 80 x 5 mm	bis 9 m Höhe
80 x 80 x 2 mm	bis 4,5 m Höhe
120 x 100 x 2,5 mm	bis 7 m Höhe
120 x 100 x 4-6 mm	bis 10 m Höhe

Stahl Standpfosten

100 x 100 x 3 mm	bis 8 m Höhe
150 x 150 x 3 mm	bis 10 m Höhe

Ballfangzäune aus Aluminium mit statischem Nachweis!

Alle Pfosten verfügen über eine innenliegende Verstärkung bis zu einer Höhe von 2 Metern. Ballfangzäune mit Aluprofil 120 x 100 mm fertigen wir auch als Varianten mit statischem Nachweis.

Zulässige, maximale Windgeschwindigkeit am Beispiel eines Ovalprofils:

Pfostenabstand	Pfostenhöhe				
	3,00 m	4,00 m	5,00 m	6,00 m	7,00 m
4,0 m	187,92 km/h	132,12 km/h	105,84 km/h	87,48 km/h	74,88 km/h
5,0 m	137,52 km/h	123,12 km/h	98,64 km/h	81,36 km/h	69,12 km/h
6,0 m	126,36 km/h	115,92 km/h	92,16 km/h	76,32 km/h	64,44 km/h
8,0 m	113,40 km/h	103,68 km/h	82,80 km/h	69,12 km/h	57,60 km/h

Bitte beachten Sie: Eine Statik muss immer individuell und entsprechend der Gegebenheiten vor Ort angefertigt werden!

Wir beraten Sie gern! Alle Angaben zu Statik und Fundamenten beziehen sich immer auf D-NRW/Münster (regionale Windlastenkarten beachten)! Die Angaben auf dieser Seite dienen als Beispiel und dürfen nicht übernommen werden!

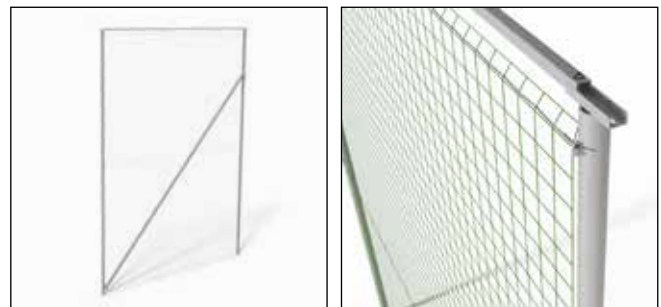

Ballfangzaun „Standard“ mit Querverbinder und Schrägstütze.

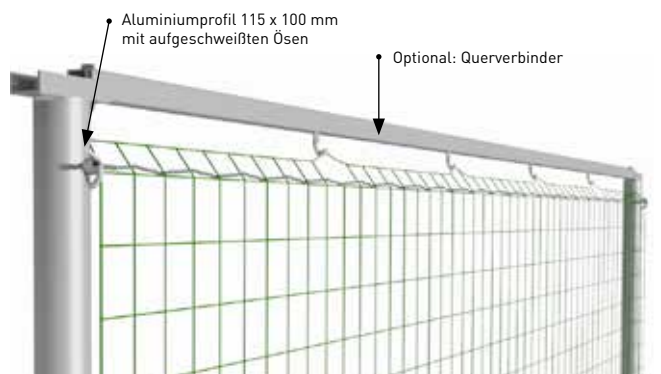
Profile

80 x 80 x 2 mm



120 x 100 x 2,5 mm



120 x 100 x 4-6 mm

 Stahlpfosten „strong“
150 x 150 x 3 mm

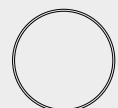
 Stahlpfosten „light“
100 x 100 x 3 mm

Ø 80 x 5 mm

1 Standpfosten für Ballfang

Inkl. Standard Bodenhülse, ohne Netz und Stahlseile, 1 Stück.

Aluminium mit aufgeschweißten Ösen

Höhe	Profil	Best. Nr.
3,0 m	Ø 80 x 5 mm	12008003
3,0 m	120 x 100 x 4-6 mm	12115003
4,0 m	Ø 80 x 5 mm	12008004
4,0 m	120 x 100 x 4-6 mm	12115004
5,0 m	Ø 80 x 5 mm	12008005
5,0 m	120 x 100 x 4-6 mm	12115005
6,0 m	Ø 80 x 5 mm	12008006
6,0 m	120 x 100 x 4-6 mm	12115006
8,0 m	Ø 80 x 5 mm	12008008
8,0 m	120 x 100 x 4-6 mm	12115008
10,0 m	120 x 100 x 4-6 mm	12115010

Aluminium mit Kunststoffnetzaken

Inklusive Bodenhülse Standard und Kunststoffnetzaken.

Höhe	Profil	Best. Nr.
3,0 m	80 x 80 mm	10 BAL001
3,5 m	80 x 80 mm	10 BAL002
4,0 m	80 x 80 mm	10 BAL003
4,5 m	80 x 80 mm	10 BAL004
5,0 m	120 x 100 mm x 2,5 mm	10 BAL005
5,5 m	120 x 100 mm x 2,5 mm	10 BAL006
6,0 m	120 x 100 mm x 2,5 mm	10 BAL007
6,5 m	120 x 100 mm x 2,5 mm	10 BAL008
7,0 m	120 x 100 mm x 2,5 mm	10 BAL009

Stahl mit aufgeschweißten Ösen

Höhe	Profil	Best. Nr.
3,0 m	100 x 100 mm	12SAM103
3,0 m	150 x 150 mm	12SAM203
3,5 m	100 x 100 mm	12SAM153
3,5 m	150 x 150 mm	12SAM253
4,0 m	100 x 100 mm	12SAM104
4,0 m	150 x 150 mm	12SAM204
4,5 m	100 x 100 mm	12SAM154
4,5 m	150 x 150 mm	12SAM254
5,0 m	100 x 100 mm	12SAM105
5,0 m	150 x 150 mm	12SAM205
5,5 m	100 x 100 mm	12SAM155
5,5 m	150 x 150 mm	12SAM255
6,0 m	100 x 100 mm	12SAM106
6,0 m	150 x 150 mm	12SAM206
6,5 m	100 x 100 mm	12SAM156
6,5 m	150 x 150 mm	12SAM256
7,0 m	100 x 100 mm	12SAM108
8,0 m	150 x 150 mm	12SAM208
10,0 m	150 x 150 mm	12SAM210

2 Querverbinder, Standardlänge 5,0 m

Einfache Zusatzverstrebung für unsere Standpfosten „Standard“.

Stück: **Bestell Nr.: 12Q00011**

3 Schrägstützen

Schrägstütze aus Aluminiumprofil (42 x 42 mm).

Stück: **Bestell Nr.: 10BALS10**

4 Bodenhülsen für Standpfosten

Für Standpfosten Ø 80 mm

Standard: **Bestell Nr.: 00HQ2003**
Spezial: **Bestell Nr.: 00SH2006**

Für Standpfosten 80 x 80 mm

Standard: **Bestell Nr.: 00HQ2001**
Spezial: **Bestell Nr.: 00SHQ205**

Für Standpfosten 120 x 100 mm

Standard: **Bestell Nr.: 20HN2001**
Spezial: **Bestell Nr.: 20SH2005**

Für Standpfosten 100 x 100 mm

Standard: **Bestell Nr.: 00H10010**

Für Standpfosten 150 x 150 mm

Standard: **Bestell Nr.: 00H15015**

5 Ballfangnetze

Kunststoffnetze sind in verschiedenen Ausführungen erhältlich. Schwarze Netze sind anders farbigen Netzen vorzuziehen, da sie am unauffälligsten sind und die Sicht kaum beeinträchtigen.

Bitte beachten Sie:

Das eingesetzte Netz muss – der jeweiligen Sportart entsprechend – eine bestimmte Maschenweite und Materialstärke aufweisen.

Wir beraten Sie gern!

Für Fußball, MW 100 mm, Polypropylen

2,3 mm, Grün:	Bestell Nr.: 12FUG200
2,3 mm, Schwarz:	Bestell Nr.: 12FUS200
2,3 mm, Weiß:	Bestell Nr.: 12FUW200
3,0 mm, Grün:	Bestell Nr.: 12FUG201
3,0 mm, Schwarz:	Bestell Nr.: 12FUS201
3,0 mm, Weiß:	Bestell Nr.: 12FUW201
4,0 mm, Grün:	Bestell Nr.: 12FUG202
4,0 mm, Schwarz:	Bestell Nr.: 12FUS202
4,0 mm, Weiß:	Bestell Nr.: 12FUW202

Für Hockey / Baseball, MW 45 mm, Polypropylen

3,0 mm, Grün:	Bestell Nr.: 12HOG200
3,0 mm, Schwarz:	Bestell Nr.: 12HOS200
3,0 mm, Weiß:	Bestell Nr.: 12HOW200
4,0 mm, Grün:	Bestell Nr.: 12HOG201
4,0 mm, Schwarz:	Bestell Nr.: 12HOS201
4,0 mm, Weiß:	Bestell Nr.: 12HOW201

Zulagen:

Bleischnur im Gurtband.

200 g, pro lfm:	Bestell Nr.: W1280370
400 g, pro lfm:	Bestell Nr.: W1280371

Stahldrahtseil, verzinkt

4 mm, pro lfm:	Bestell Nr.: 10BAL713
4 mm, PVC ummantelt, pro lfm:	Bestell Nr.: 1BALP713
6 mm, pro lfm:	Bestell Nr.: 10BAL513
6 mm, PVC ummantelt, pro lfm:	Bestell Nr.: 1BALP513

Kauschen und Spansschloss, jeweils auf beiden Seiten.

Für Seil 4 mm, Satz:	Bestell Nr.: 10BAL813
Für Seil 6 mm, Satz:	Bestell Nr.: 10BAL613

Nylonringe zum Aufhängen des Netzes

3 Stück je lfm. erforderlich!

Stück: **Bestell Nr.: 10BAL913**

→ Durchgangstüren für Ballfanganlagen siehe Seite 75!



Ballfanganlage „Komfort“, Netz herabgelassen, in Aluminium-Aufbewahrung verstaут. Sonderanfertigungen auf Anfrage.

BEIM PRODUKTVERGLEICH BEACHTEN:

- Extra verstärkte Standpfosten.
- Ballfangzaun mit Statik (auf Wunsch).
- Auf Wunsch:
Maschenweite im unteren Bereich 40 mm.
Maschenweite im oberen Bereich 120 mm.

Ballfangzaun „Komfort“

Robuster und gleichzeitig formschöner Ballfangzaun, der mit einem entsprechenden Netz für alle Sportarten geeignet ist. In dieser Bauart werden die Standpfosten mit Ausleger gefertigt. Die Querverbinder können mit dem Netz über eine Aufziehvorrichtung von unten nach oben gezogen werden. Der Pfostenabstand beträgt standardmäßig 5,0 m.

Um die Stabilität zu gewährleisten kommen je nach Höhe des Ballfangzaunes verschiedene Profile zum Einsatz.

Aluminium Standpfosten

Ø 80 x 5 mm	bis 8 m Höhe
80 x 80 x 2 mm	bis 4,5 m Höhe
120 x 100 x 2,5 mm	bis 7 m Höhe
120 x 100 x 4-6 mm	bis 10 m Höhe

Ballfangzäune aus Aluminium mit statischem Nachweis!

Alle Pfosten verfügen über eine innenliegende Verstärkung bis zu einer Höhe von 2 Metern. Ballfangzäune mit Aluprofil 120 x 100 mm fertigen wir auch als Varianten mit statischem Nachweis.



Standpfosten, Bauart „Komfort“, Netz heraufgezogen.

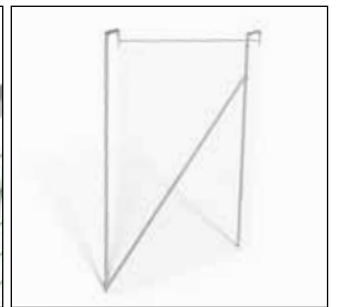

Ballfangzaun „Komfort“, mit Schrägstütze.



Standpfosten, Bauart „Komfort“, Netz absenkbar.



Spannvorrichtung

Zulässige, maximale Windgeschwindigkeit am Beispiel eines Ovalprofils:

Pfostenabstand	Pfostenhöhe				
	3,00 m	4,00 m	5,00 m	6,00 m	7,00 m
4,0 m	187,92 km/h	132,12 km/h	105,84 km/h	87,48 km/h	74,88 km/h
5,0 m	137,52 km/h	123,12 km/h	98,64 km/h	81,36 km/h	69,12 km/h
6,0 m	126,36 km/h	115,92 km/h	92,16 km/h	76,32 km/h	64,44 km/h
8,0 m	113,40 km/h	103,68 km/h	82,80 km/h	69,12 km/h	57,60 km/h

Bitte beachten Sie: Eine Statik muss immer individuell und entsprechend der Gegebenheiten vor Ort angefertigt werden!

Wir beraten Sie gern! Alle Angaben zu Statik und Fundamenten beziehen sich immer auf D-NRW/Münster (regionale Windlastenkarten beachten)! Die Angaben auf dieser Seite dienen als Beispiel und dürfen nicht übernommen werden!

Profile

80 x 80 x 2 mm



120 x 100 x 2,5 mm

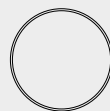

Ø 80 x 5 mm



120 x 100 x 4-6 mm



1 Standpfosten für Ballfang

Ohne Netz und Stahlseile.

Aluminium mit aufgeschweißten Ösen

Höhe	Profil	Best. Nr.
3,0 m	Ø 80 x 5 mm	12008003
3,0 m	120 x 100 x 4-6 mm	12115003
4,0 m	Ø 80 x 5 mm	12008004
4,0 m	120 x 100 x 4-6 mm	12115004
5,0 m	Ø 80 x 5 mm	12008005
5,0 m	120 x 100 x 4-6 mm	12115005
6,0 m	Ø 80 x 5 mm	12008006
6,0 m	120 x 100 x 4-6 mm	12115006
8,0 m	Ø 80 x 5 mm	12008008
8,0 m	120 x 100 x 4-6 mm	12115008
10,0 m	120 x 100 x 4-6 mm	12115010

Aluminium mit Kunststoffnetzhasen

Inklusive Bodenhülse Standard und Kunststoffnetzhasen.

Höhe	Profil	Best. Nr.
3,0 m	80 x 80 mm	10 BAL001
3,5 m	80 x 80 mm	10 BAL002
4,0 m	80 x 80 mm	10 BAL003
4,5 m	80 x 80 mm	10 BAL004
5,0 m	120 x 100 mm x 2,5 mm	10 BAL005
5,5 m	120 x 100 mm x 2,5 mm	10 BAL006
6,0 m	120 x 100 mm x 2,5 mm	10 BAL007
6,5 m	120 x 100 mm x 2,5 mm	10 BAL008
7,0 m	120 x 100 mm x 2,5 mm	10 BAL009

2 Mehrpreis Bauart „Komfort“ inkl. Querverbinder und Ausleger

In dieser Bauart werden die Standpfosten mit Ausleger gefertigt. Die Querverbinder können mit dem Netz über eine Aufziehvorrichtung von unten nach oben gezogen werden.

Bauart „Komfort“

Bestell Nr.: 12Q00001

3 Schrägstützen

Schrägstütze aus Aluminiumprofil (42 x 42 mm).

Stück:

Bestell Nr.: 10BALS10



4 Bodenhülsen für Standpfosten

Für Standpfosten Ø 80 mm

Standard:

Bestell Nr.: 00HO2003

Spezial:

Bestell Nr.: 00SH2006

Für Standpfosten 80 x 80 mm

Standard:

Bestell Nr.: 00HQ2001

Spezial:

Bestell Nr.: 00SHQ205

Für Standpfosten 120 x 100 mm

Standard:

Bestell Nr.: 20HN2001

Spezial:

Bestell Nr.: 20SH2005

Für Standpfosten 100 x 100 mm

Standard:

Bestell Nr.: 00H10010

Für Standpfosten 150 x 150 mm

Standard:

Bestell Nr.: 00H15015

5 Ballfangnetze

Kunststoffnetze sind in verschiedenen Ausführungen erhältlich. Schwarze Netze sind anders farbigen Netzen vorzuziehen, da sie am unauffälligsten sind und die Sicht kaum beeinträchtigen.

Bitte beachten Sie: Das eingesetzte Netz muss – der jeweiligen Sportart entsprechend – eine bestimmte Maschenweite und Materialstärke aufweisen. Wir beraten Sie gern!

Für Fußball, MW 100 mm, Polypropylen

2,3 mm, Grün:

Bestell Nr.: 12FUG200

2,3 mm, Schwarz:

Bestell Nr.: 12FUS200

2,3 mm, Weiß:

Bestell Nr.: 12FUW200

3,0 mm, Grün:

Bestell Nr.: 12FUG201

3,0 mm, Schwarz:

Bestell Nr.: 12FUS201

3,0 mm, Weiß:

Bestell Nr.: 12FUW201

4,0 mm, Grün:

Bestell Nr.: 12FUG202

4,0 mm, Schwarz:

Bestell Nr.: 12FUS202

4,0 mm, Weiß:

Bestell Nr.: 12FUW202

Für Hockey / Baseball, MW 45 mm, Polypropylen

3,0 mm, Grün:

Bestell Nr.: 12HOG200

3,0 mm, Schwarz:

Bestell Nr.: 12HOS200

3,0 mm, Weiß:

Bestell Nr.: 12HOW200

4,0 mm, Grün:

Bestell Nr.: 12HOG201

4,0 mm, Schwarz:

Bestell Nr.: 12HOS201

4,0 mm, Weiß:

Bestell Nr.: 12HOW201

Zulagen:

Bleischnur im Gurtband.

200 g, 1 lfm:

Bestell Nr.: W1280370

400 g, 1 lfm:

Bestell Nr.: W1280371

Stahldrahtseil, verzinkt

4 mm, 1 lfm:

Bestell Nr.: 10BAL713

4 mm, PVC ummantelt, 1 lfm:

Bestell Nr.: 1BALP713

6 mm, 1 lfm:

Bestell Nr.: 10BAL513

6 mm, PVC ummantelt, 1 lfm:

Bestell Nr.: 1BALP513

Kauschen und Spannschloss, jeweils auf beiden Seiten.

Für Seil 4 mm, Satz:

Bestell Nr.: 10BAL813

Für Seil 6 mm, Satz:

Bestell Nr.: 10BAL613

Nylonringe zum Aufhängen des Netzes

3 Stück je lfm. erforderlich.

Stück:

Bestell Nr.: 10BAL913

6 Durchgangstür für Ballfanganlagen

Türen aus Aluminium Vierkantprofil 80 x 80 x 2,5 mm mit innenliegender Nut für Netzaufhängung mittels Kunststoffnetzhasen. Inklusive Bodenhülsen. Die Türen passen wir den Gegebenheiten vor Ort an – auch bezüglich der Durchfahrtshöhen – wir beraten Sie gern.

Einflügelig:

Bestell Nr.: 06TUER10

Zweiflügelig:

Bestell Nr.: 06TUER20



2

Trainings- und Jugendfußballtor

Unser Trainings- und Jugendfußballtor fertigen wir aus hochwertigen Aluminiumprofilen mit verschiedenen Auslagen (Tiefen). Die Tore sind vollständig verschweißt und somit extrem robust und haltbar. Entsprechend den aktuellen FIFA und DFB Anforderungen.

Für Behinderte sind spezielle Fußballtore erforderlich:

1 Tore für Blindenfußball, o. Abb.

Aus hochwertigen Aluminiumprofilen.

3,00 x 2,00 m

3,66 x 2,14 m

Bestell Nr.: 2800W103

Bestell Nr.: 08BF1007

2 Tore für Goalball

Aus hochwertigen Aluminiumprofilen, 9,00 x 1,30 m.

Stück:

Bestell Nr.: 06GO1007

3 Tore für Goalball und Torball, o. Abb.

Aus hochwertigen Aluminiumprofilen, Breite des Tores ist vor Ort einfach reduzierbar von 9,00 x 1,30 m auf 7,00 x 1,30 m.

Stück:

Bestell Nr.: 06GT1007

4 Tore für Torball, o. Abb.

Aus hochwertigen Aluminiumprofilen, 7,00 x 1,30 m.

Stück:

Bestell Nr.: 06TO1007

5 Tore im Bereich der Special Olympics, o. Abb.

Für 5er Mannschaften, 4,00 x 2,00 m:

Bestell Nr.: 07S04000

*Für 7er Mannschaften, 5,00 x 2,00 m, TÜV:

Bestell Nr.: 27010072

*Für 11er Mannschaften, 7,32 x 2,44 m, TÜV:

Bestell Nr.: 26002031



6 Tore für Elektrorollstuhlfahrer, o. Abb.

Elektrorollstuhlfahrer spielen auf Tore bestehend aus zwei aufrechten Pfosten im Abstand von 6 Metern „ohne Querlatte“ (Rollstuhlfahrer ohne elektronischen Antrieb benötigen keine Tore).

Aus hochwertigen Aluminiumprofilen.

Stück:

Bestell Nr.: 06ER1000

7 Handballtore

Neben der normalen Torgröße (3,00 x 2,00 m) fertigen wir Handballtore auch speziell für den Behindertensport (2,40 x 1,60 m). Bei bestehenden Handballtoren fertigen wir spezielle Einsätze, die ein normales Handballtor auf die Größe 2,4 x 1,6 m reduzieren. Handballtore lieferbar in rot/weiß, schwarz/weiß oder blau/weiß.

*3,00 x 2,00 m, TÜV:

Bestell Nr.: 28000103

2,40 x 1,60 m:

Bestell Nr.: 08RWM103



Weitere barrierefreie Sportgeräte entnehmen Sie bitte unserem speziellen Katalog, den wir Ihnen auf Anfrage gerne zusenden.



8

Volleyball- und Badmintonpfosten

Alle Volleyball-Mehrzweckpfosten sind ab Werk geeignet für den Einsatz im Behindertensport. So kann bei den Mehrzweckpfosten die Höhe des Netzes stufenlos von Tennis (1,07 m) über Badminton (1,55 m) bis Volleyball (2,43 m) verstellt werden. Somit können die Pfosten sowohl für die „stehenden“ Varianten des Behindertenvolleyballs (die Höhenvorschriften sind identisch mit denen nicht behinderter Sportler) als auch für die „sitzenden Varianten“ - Sitzvolleyball - eingesetzt werden. Bei der sitzenden Variante sieht die Regel folgende Netzhöhen vor: 1,15 m (Männer) und 1,05 m (Frauen).

Wir fertigen unsere Volleyball-Mehrzweckanlagen in zwei verschiedenen Varianten.

8 Mehrzweckpfosten mit DVV 1 Prüfzeichen, TÜV-geprüft

Aus ovalen eloxierten Aluminiumprofilen. Die Netzspannvorrichtung und die stufenlose Höhenverstellung sind in die Pfosten eingearbeitet.

Stück:

Bestell Nr.: 10000145



9 Einfacher Volleyball-Mehrzweckpfosten, o. Abb.

Im Gegensatz zum Mehrzweckpfosten mit DW 1 Prüfzertifikat liegt die Netzspannvorrichtung und die stufenlose Höhenverstellung außerhalb des Pfostens.

Stück:

Bestell Nr.: 10001761



7

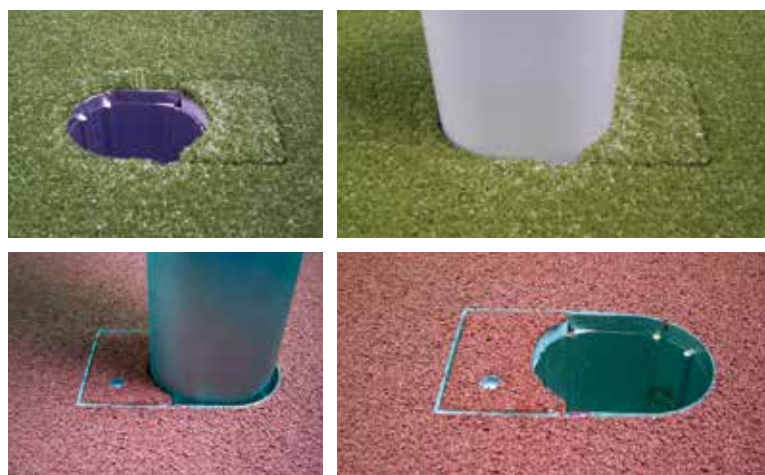
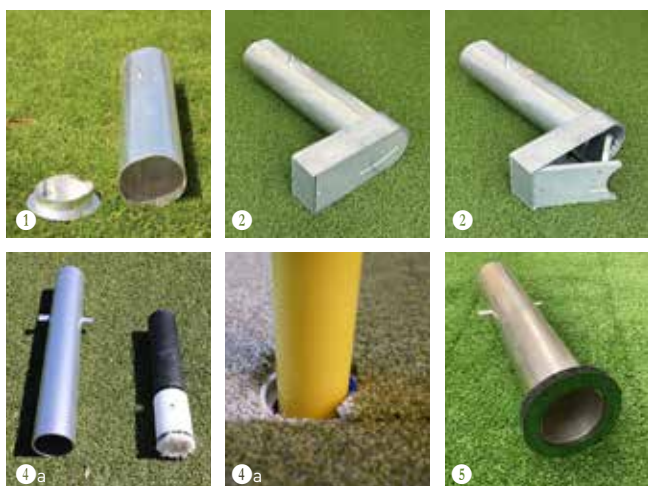

Zur Integration in das Erscheinungsbild Ihrer Sportanlage kann der Abschlussdeckel unserer Spezialhülsen Ihrem Bodenbelag entsprechend bauseits beschichtet werden!

Unsere Bodenhülsen

Sowohl im Bereich der Leichtathletik als auch im Bereich Ballsport kommen Bodenhülsen häufig zum Einsatz. Die Entscheidung für oder gegen eine bestimmte Bodenhülse ist in zweifacher Hinsicht hochrelevant. Zum einen hängt die Handhabbarkeit und der damit direkt verbundene Arbeitsaufwand beim Aufbau von Sportgeräten und -zubehör entscheidend von der jeweils verwendeten Bodenhülse ab und zum anderen sind einmal eingebaute Bodenhülsen nur mit einem erheblichen Mehraufwand nachträglich auszutauschen.

1 Bodenhülse „Standard“

Einfache und preisgünstige Bodenhülse, komplett aus Aluminium gefertigt, mit losem Aluminiumdeckel.

2 Bodenhülse „Spezial“

Hochwertige Bodenhülse mit oben liegender Deckelkammer und fest verbundenem Deckel. Der Deckel dieser Bodenhülse kann entsprechend des vorhandenen Bodenbelages bauseits beschichtet werden, so dass sich die verschlossene Hülse optimal in das optische Erscheinungsbild integriert. Wenn das Sportgerät aufgebaut ist, kann der zweigeteilte Deckel einfach, schnell und passgenau innerhalb der Bodenhülse verstaut werden. Mit extra großer Deckelkammer für hohe Beschichtungen!

3 Bodenhülse „FLEXO“

In Höhe und Neigung verstellbar. Unsere Bodenhülse FLEXO bietet ein Höchstmaß an Flexibilität, da die gesamte Bodenhülse (Hülse und Deckel) nach dem Einbau in Höhe und Neigung nachträglich verstellbar ist.

4 Spezialhülse und Wende-Einsatz

Für unsere Eckfahnen haben wir zwei neue Bodenhülsen im Programm. Beide Varianten haben einen beschichtbaren Abschlussdeckel, der nicht so schnell verloren gehen kann. Zudem kann ein mögliches Verletzungsrisiko durch offene Hülsen deutlich reduziert werden!

a. Standardhülse inkl. Wende-Einsatz: Bestell Nr.: WEH02002
b. Spezialhülse mit Deckelkammer: Bestell Nr.: 00WH2004

Auf Wunsch und gegen Mehrpreis:

Bodenhülsen mit Bitumen versiegelt. Bodenhülsen „Spezial“, abschließbar.



Referenzen finden Sie unter:
www.sportschaeper.de/referenzen

5 Bodenhülsen mit Sicherheitskopf

Um das Verletzungsrisiko auf dem Sportplatz zu reduzieren können Bodenhülsen mit einem Sicherheitskopf versehen werden. Der Sicherheitskopf hat eine elastische, wetterfeste Gummischicht mit einer Dicke von ca. 12 mm (auf Wunsch auch 25 mm) und ist auf Wunsch zusätzlich mit grünem Kunstrasen (KR) beklebt. Die Elastikschicht und der Kunstrasen sorgen für eine optimale Absorption der auftretenden Kräfte.

Sicherheitskopf für Ø 60 mm Profil: Bestell Nr.: 00H02WG2
Sicherheitskopf für Ø 60 mm Profil, mit KR: Bestell Nr.: 00H02WH2
Sicherheitskopf für 120x100 mm Profil: Bestell Nr.: 20HN2SG1
Sicherheitskopf für 120x100 mm Profil, mit KR: Bestell Nr.: 20HN2SR1

Für Profile Ø 60 mm, Einstecktiefe 32 cm

Standard: Bestell Nr.: 00H02002
Spezial: Bestell Nr.: 00SH2004
Flexo: Bestell Nr.: 02SH2HN7



Für Profile Ø 80 mm, Einstecktiefe 40 cm

Standard: Bestell Nr.: 00H02003
Spezial: Bestell Nr.: 00SH2006
Flexo: Bestell Nr.: 02SH2HN6



Für Profile 80 x 80 mm, Einstecktiefe 25,5 cm

Standard: Bestell Nr.: 00HQ2001
Spezial: Bestell Nr.: 00SHQ205
Flexo: Bestell Nr.: 005H2HH5
Turnhalle: Bestell Nr.: 08TH2001



Für Profile 120 x 100 mm (Basketball), Einstecktiefe 40 cm

2-Mast Standard: Bestell Nr.: 20H02006
2-Mast Spezial: Bestell Nr.: 20SH2007
2-Mast Flexo: Bestell Nr.: 29SH2HN7
1-Mast Standard: Bestell Nr.: 20HN2001
1-Mast Spezial: Bestell Nr.: 20SH2005
1-Mast Flexo: Bestell Nr.: 20SH0HN5



Für Profile 120 x 100 mm, Einstecktiefe 40 cm

Standard: Bestell Nr.: 20HN2001
Spezial: Bestell Nr.: 20SH2005
Flexo: Bestell Nr.: 20SH0HN5



Für Profile 120 x 100 mm, Einstecktiefe 25,5 cm

Standard: Bestell Nr.: 20HVT201
Spezial: Bestell Nr.: 20SHO205
Flexo: Bestell Nr.: 12SHOHN5
Turnhalle: Bestell Nr.: 20TH2001



Gerne vermitteln wir Ihnen auch einen persönlichen Kontakt zu unseren Kunden!

Stichwortverzeichnis

A			
American-Football Tor	28		
B			
Badmintonnetz	43		
Badmintonpfosten	43		
Ballfanganlagen	72, 74		
Ballfangnetze	73, 75		
Bandensysteme	26		
Barrieren-Bandenwerbung	70		
Barrieren	70		
Base	30		
Baseball & Rugby	30		
Baseballkabine	64		
Basketball Wandanlagen	36		
Basketballkörbe	39		
Basketballnetze	39		
Basketball-Ständer (Mini)	35		
Basketball-Ständer	33, 34		
Basketball-Ständer, fahrbar	38		
Beach-Handballnetze	14		
Beach-Handball-Spielfeldbegrenzung	14		
Beach-Handballtor	14		
Beach-Volleyball-Antennen	50		
Beach-Volleyballnetz	50		
Beach-Volleyballpfosten	45		
Beach-Volleyball-Spielfeldmarkierung	50		
Behindertensport	76		
Bodenhülsen	77		
D			
Diebstahlsicherung für Feldhockeytore	25		
Diebstahlsicherung für Hallenhockeytore	25		
Diebstahlsicherung für Handballtore	15		
F			
Fahrbare Sportlerbank	67		
Faustballanlage	43		
Feldhockeytore	17		
Futsal Tore	11		
G			
Geräteboxen	49		
Gewichte für Hockeytore	24		
Gewicht für Spieler- und Betreuerkabinen	66		
H			
Hallen-Hockeybande	26		
Hallen-Hockeytore	20		
Handballtore	11 ff.		
Handballtornetze	11, 12, 13		
Hockeykabine	65		
Hockeyschläger-Ständer	25		
Hockeytor (Mini)	23, 25		
Hockeytore (Feld)	17		
Hockeytore (Halle)	20		
Hockeytornetze	25		
Homeplate	30		
Hubwagen für Spieler- und Betreuerkabinen	66		
I			
Individueller Druck für Hockeytorbanden	25		
K			
Kabinen	54ff.		
Kassenhaus	66		
Kettenbeschwerung für Tornetz	15		
M			
Markerset	29		
Mobiler Badmintonpfosten	43		
Mobiler Net(z)ballständer	43		
Mobiler Volleyball- und Basketballpfosten	47		
N			
Net(z)ball Ständer	47		
Netze für Handballtore	11, 12, 13		
Netze für Hockeytore	25		
Netze für Ballfang	73, 75		
Netze für Basketball	40		
Netze für Volleyball	48, 51		
Netze für Tennis	52		
P			
Pickleballfosten und -anlagen	52		
Pickleballnetz	53		
Pilone	29		
Pitcherplate	30		
Prallschutzbande	24, 26		
Prallschutzbohle	24		
R			
Rollbretter für Spieler- und Betreuerkabinen	66		
Rugby-Malstangen	30		
S			
Schiedsrichterboxen	62		
Schiedsrichterpodeste	49		
Schiedsrichterstuhl	53		
Schutzpolsterung für American-Football Tor	29		
Schutzpolster für Basketballanlagen	33ff.		
Schutzpolsterung für Rugby-Malstangen	30		
Schutzpolsterung für Volleyballpfosten	51		
Serviceleistungen	4, 5		
Sicherheitszäune	72, 74		
Spieler- & Betreuerkabinen	54ff.		
Spielertunnel	68		
Spielfeldbegrenzung für Beach-Volleyball	50		
Sportlerbank	67		
Streetball-Ständer	36		
T			
Tennispfosten und -anlagen	52		
Tennis-Schiedsrichterstuhl	53		
Tennisnetze	53		
Tennis-Transportwagen	53		
Transportwagen für Hockeybanden	26		
Transportwagen für klappbare Handballtore	15		
Transportwagen für Volleyballpfosten	51		
Tribünensystem	41		
V			
Volleyballanlagen	44ff.		
Volleyball-Mehrzweckpfosten	44ff.		
Volleyballnetze	48, 51		
Volleyball-Schiedsrichterpodest	49		
Volleyball-Wettkampfpfosten	44		
Y			
Yardmarkierung	29		
Z			
Zielbretter	39		
Zubehör Badminton	43		
Zubehör Basketball	39		
Zubehör Beach-Volleyball	50		
Zubehör Feldhockey	25		
Zubehör Hallenhockey	25		
Zubehör Handball	15		
Zubehör Spieler- und Betreuerkabinen	66		
Zubehör Tennis	52		
Zubehör Volleyball	51		
Zuschauertribüne	41		

Ansprechpartner



CORNELIA HESSE

Geschäftsführung

Telefon: +49 (0)2534 6217-18
Telefax: +49 (0)2534 6217-20
chesse@sportschaeper.de



DR. JOSEF HESSE

Geschäftsführung

Telefon: +49 (0)2534 6217-10
Telefax: +49 (0)2534 6217-20
jhesse@sportschaeper.de



ALEXANDER KONTOMANOLIS

Produktion / Manager of operations

Telefon: +49 (0)2534 6217-22
Telefax: +49 (0)2534 6217-20
alexako@sportschaeper.de



MARCO LANGHORST

Vertriebsleitung

Telefon: +49 (0)2534 6217-38
Telefax: +49 (0)2534 6217-20
mlanghorst@sportschaeper.de



DANIEL WESTPHAL

Technischer Leiter

Telefon: +49 (0)2534 6217-19
Telefax: +49 (0)2534 6217-20
dwestphal@sportschaeper.de



ANDREAS FREITAG

Beratung / Verkauf

Telefon: +49 (0)2534 6217-33
Telefax: +49 (0)2534 6217-20
afreitag@sportschaeper.de



TOM DICKNER

Logistik

Telefon: +49 (0)2534 6217-25
Telefax: +49 (0)2534 6217-20
tdickner@sportschaeper.de



MUNIR ROMHI

Beratung / Verkauf

Telefon: +49 (0)2534 6217-54
Telefax: +49 (0)2534 6217-20
mromhi@sportschaeper.de



CHRISTIANE SANTEN

Buchhaltung

Telefon: +49 (0)2534 6217-15
Telefax: +49 (0)2534 6217-20
csanten@sportschaeper.de



SEBASTIAN HUNDT

Beratung / Verkauf

Telefon: +49 (0)2534 6217-23
Telefax: +49 (0)2534 6217-20
shundt@sportschaeper.de



SABINE VOSS

Zentrale

Telefon: +49 (0)2534 6217-10
Telefax: +49 (0)2534 6217-20
zentrale@sportschaeper.de



LEANDRO LETHAUS

Beratung / Verkauf

Telefon: +49 (0)2534 6217-52
Telefax: +49 (0)2534 6217-20
llethaus@sportschaeper.de



Qualität hat Tradition

Seit nunmehr über 65 Jahren stellt die Firma Schäper Sportgerätebau GmbH qualitativ hochwertige Sportgeräte her.

Die Qualität und das Preis-Leistungs-Verhältnis haben dazu geführt, dass die Bekanntheit der Schäper-Produkte nicht nur auf Deutschland und den deutschsprachigen Raum begrenzt blieb. Unsere Produkte finden Sie heute in etlichen Sportanlagen, Stadien und Arenen auf der ganzen Welt. Sportgeräte unseres Hauses finden ihren Einsatz bei Welt-, Europa- sowie Deutschen-Meisterschaften und tragen ihren Teil zu den sportlichen Erfolgen bei. Von Australien bis nach Venezuela wissen unsere Kunden die Sportgeräte von Schäper zu schätzen - Qualität hat eben Tradition bei der Firma Schäper und das nicht seit gestern, sondern seit nunmehr über 65 Jahren!

Liebe Sportfreunde, wie in einem sportlichen Wettbewerb auch ist es der direkte Vergleich, der unsere Kunden in der Vergangenheit überzeugte und künftig überzeugen wird. Ob Hersteller oder Sportler, ob im Markt für Sportgeräte oder auf dem Spielfeld, ein fairer Vergleich ist die beste Grundlage für eine gute und langfristig rentable Entscheidung. Selbstverständlich vermitteln wir Ihnen gern auch einen persönlichen Kontakt zu bestehenden Kunden unseres Unternehmens.

Fordern Sie uns heraus, vergleichen Sie uns und informieren Sie sich über unsere Produkte!

SCHÄPER 
SPORTGERÄTEBAU

Schäper Sportgerätebau GmbH

Nottulner Landweg 107 • D-48161 Münster/Westfalen
Telefon: +49 (0)2534 6217 - 10 • Telefax: +49 (0)2534 6217 - 20
info@sportschaeper.de • www.sportschaeper.de

Besuchen Sie unsere Social-Media-Kanäle!

 www.facebook.com/sportschaeper

 www.instagram.com/sportschaeper



**Einfach per Smartphone scannen
und Kataloge downloaden.**

Oder fordern Sie noch heute unsere aktuellen
Kataloge oder Einbaupläne per Post an!

