

SCHÄPER 

2026/27



SPIELFELDER

**COURTS, KLEINSPIELFELDER,
CALISTHENICS UND ZUBEHÖR**
Geprüfte Qualität direkt vom Hersteller

WWW.SPORTSCHAEPER.DE

1. LIGA JEDEN TAG

SCHÄPER 

Sehr geehrte Damen und Herren, liebe Kunden,

seit über 65 Jahren stellt die Firma Schäper Sportgerätebau GmbH qualitativ hochwertige Sportgeräte her. Die Qualität und das Preis-Leistungs-Verhältnis haben dazu geführt, dass die Bekanntheit der Schäper-Produkte nicht nur auf Deutschland und den deutschsprachigen Raum begrenzt blieb. Unsere Produkte finden Sie heute in etlichen Sportanlagen, Stadien und Arenen auf der ganzen Welt. Sportgeräte unseres Hauses finden ihren Einsatz bei Welt-, Europa- sowie Deutschen-Meisterschaften und tragen ihren Teil zu den sportlichen Erfolgen bei. Von Australien bis nach Venezuela wissen unsere Kunden die Sportgeräte von Schäper zu schätzen – Qualität hat eben Tradition bei der Firma Schäper und das nicht seit gestern, sondern seit über 65 Jahren!

Liebe Sportfreunde,
wie in einem sportlichen Wettbewerb auch ist es der direkte Vergleich, der unsere Kunden in der Vergangenheit überzeugte und künftig überzeugen wird. Ob Hersteller oder Sportler, ob im Markt für Sportgeräte oder auf dem Spielfeld, ein fairer Vergleich ist die beste Grundlage für eine gute, langfristig rentable und vor allem nachhaltige Entscheidung. Denn nur Sportgeräte, die lange halten, verhindern Neuanschaffungen, schonen die Ressourcen und sind auch für unsere Umwelt eine nachhaltige Entscheidung. Selbstverständlich vermitteln wir Ihnen gern auch einen persönlichen Kontakt zu bestehenden Kunden unseres Unternehmens.

Fordern Sie uns heraus, vergleichen Sie uns und informieren Sie sich über unsere Produkte!

Einige Stimmen aus der Praxis:

billig kauft man zweimal

„Wenn man die Tore einmal in der Hand gehabt hat, so merkt man deutlich die hohe Qualität, die hier geliefert wurde. Ich kann nur wirklich jedem empfehlen, sich die Tore einfach anzusehen und die Qualität zu vergleichen.“

Wie sagt man doch so schön: „billig kauft man zweimal“ – bei den Toren aus dem Hause Schäper mache ich mir hier aber keine Sorgen“.

→ Carsten Ramelow, ehemaliger Nationalspieler und Fußballprofi

„Bei den Produkten der Firma Schäper handelt es sich um den „Mercedes“ unter den Sportgeräten. Das Preis-Leistungs-Verhältnis stimmt und die Qualität der Produkte ist wirklich super. Durch die Schäper Produkte gewinnen die Sportanlagen der Stadt Neu-Isenburg an Flexibilität, da die Produktkompatibilität ein schnelles Austauschen der Produkte zwischen den Sportanlagen unserer Stadt ermöglicht.“

→ Detlef Leukroth, Stadt Neu-Isenburg
Fachbereich Sport

„Die Blindenfußballabteilung des MTV Stuttgart 1843 e. V. ist sehr zufrieden mit den Toren der Firma Schäper aus Münster. Die Tore sind speziell für uns angefertigt worden. Ein Fußballtor mit den Maßen eines Hockeytores – das gab es in der Form zuvor nicht. Eine Regeländerung im Blindenfußball sieht seit 2017 aber eben solche Torgrößen vor. Die Abstimmung mit dem Unternehmen war sehr offen und insbesondere die schnelle Auslieferung der Tore hat unseren Trainingsablauf enorm verbessert.“

→ Alexander Fangmann, MTV-Spieler und Kapitän der
Deutschen Blindenfußball-Nationalmannschaft

„Für mich sind Schäper-Sportgeräte das Ultimate! Sie entsprechen nicht nur allen sportlichen Standards, sondern sind auch besonders sicher und spitzenmäßig verarbeitet. Kurzum: Qualität die Spaß macht!“

→ Michael Koziol, Stadt Berlin – BZA Tempelhof-
Schöneberg, Abt. Familie, Jugend und Sport



Inhaltsverzeichnis

→ Service

- Qualität, Sicherheit und Service 04
- Serviceleistungen 05
- Greenmatter 06
- Historie 07
- Alles aus einer Hand 08
- Ansprechpartner 39

→ Spielfelder und Zubehör

- Comfort Line Alu 11
- Comfort Line Stahl 14
- Easy Line Alu 18
- Green Matter Upgrades 19
- Mini Soccer Arena 20
- Soccer Cage Alu 21
- Soccer Arena 22
- Speedhockey 23
- Mobile Bandensysteme 24
- Tore + Zubehör 25

→ Fussball-Attraktionen

- Fussball-Billard 30
- Fussball-Golf 31

→ Außensport

- Calisthenics 32
- Padel Tennis 35

→ Sonderbau

- Alu-Sonderbau 37



Einfach per Smartphone scannen und Kataloge downloaden. Oder fordern Sie noch heute unsere aktuellen Kataloge oder Einbaupläne per Post an.



Alle Produkte finden Sie auch direkt in unserem Shop unter: www.sportschaeper.de



Besuchen Sie uns auch auf Facebook und Instagram!

www.facebook.com/sportschaeper

www.instagram.com/sportschaeper

Gerne vermitteln wir Ihnen auch einen persönlichen Kontakt zu unseren Kunden!

Alle Referenzen unter:
www.sportschaeper.de/referenzen





Wir tun mehr für unsere Kunden, als nur Geräte zu verkaufen.

Schäper steht für Qualität, Sicherheit und Service!



Sicherheitsüberprüfung von Geräten



Beratung & Einweisung für Projekte



Installieren & Montieren zum Festpreis



Verleih & Betreuung von Geräten



Vor-Ort Service für Vereine und Kommunen

In Zeiten knapper Budgets und Umweltressourcen kommt es auf jeden Rohstoff an. Nicht immer müssen defekte Sportgeräte aus Aluminium entsorgt werden. Oftmals lohnt sich eine Reparatur vor Ort! Wie jedes Produkt zeigen auch Sportgeräte aus Aluminium nach einigen Jahren erste Ermüdungserscheinungen. Diese kündigen sich durch Risse in den Schweißnähten an. Wird hier nicht sofort gehandelt, dann weiten sich diese Risse aus und die Schweißnaht kann komplett reißen! Nicht immer muss ein solches Sportgerät durch ein neues Gerät ersetzt werden, da eine Reparatur oftmals möglich ist. Dabei stehen Vereine und Kommunen aber vor zwei Problemen:

1. Um einen Riss oder gar eine komplett offene Schweißnaht zu reparieren, bedarf es eines hohen Know-how im Bezug auf das Schweißverfahren!
2. Es wird ein geeignetes Transportmittel benötigt, um das Sportgerät zur Reparatur zu bringen!

Unsere Serviceleistung im Überblick:

- Überprüfung der Sportgeräte vor Ort.
- Reparatur der Sportgeräte (inkl. notwendige Schweißarbeiten) vor Ort.
- Equipment vor Ort ist nicht erforderlich.
- Auf Wunsch: Funktionsüberprüfung weiterer Sportgeräte.

Fordern Sie ein Angebot an! Oftmals lohnt eine Reparatur und schont knappe Budgets und die Ressourcen unserer Umwelt!



„Echte“ acht Jahre Garantie – vom Hersteller

Auf vollverschweißte Teile der durch unser Siegel gekennzeichneten Geräte! Bitte beachten Sie hierzu auch unsere Garantiebedingungen.

Qualität und Service auf die Sie sich verlassen können! Fordern Sie uns heraus und lassen Sie sich von uns überzeugen!



Recycle! Aus Alt mach Neu!

Im Rahmen dieser Aktion nehmen wir Ihr altes Sportgerät in Zahlung, übernehmen die umweltgerechte Verwertung und verrechnen den Materialwert mit der aktuellen Bestellung. So steht Schäper nicht nur für Qualität, Service und Sicherheit, sondern auch für Nachhaltigkeit.

Weitere Service-Leistungen im Überblick:



Sicherheitsprüfung

Als Hersteller von Sportgeräten bieten wir unseren Kunden natürlich auch den Service der Überprüfung von Sportgeräten an. So unterziehen unsere geschulten Mitarbeiter die Sportgeräte vor Ort einer Sicht- und Funktionsprüfung. Dies beinhaltet zum Beispiel eine Prüfung auf äußerlich erkennbare Mängel, die Prüfung einer sicheren Funktionsfähigkeit sowie der Zusammenfassung der Ergebnisse in einem ausführlichen Prüfungsprotokoll mit entsprechenden Handlungsempfehlungen. Grundlage für unsere Prüfungen sind die aktuellen Anforderungen der DIN-Normen.



Projektberatung

Die Komplexität von Bauprojekten rund um das Thema Sport nimmt stetig zu. Multifunktionalität steht im Vordergrund bei der Planung von Sportanlagen oder Arenen und bildet nicht zuletzt einen wesentlichen Grundstein für die Finanzierung dieser Großprojekte. Hier ist guter Rat wichtig, aber eben nicht teuer. Wir helfen Ihnen gerne in der Phase der Projektkonkretisierung und stehen Ihnen kompetent und fachgerecht mit Rat, Tat und viel Erfahrung zur Seite. Die telefonische Beratung ist dabei selbstverständlich kostenfrei. Bei besonders komplexen Projektvorhaben kommt es vor, dass für eine adäquate Beratung Außentermine erforderlich sind. Auch in solchen Fällen steht Ihnen das Unternehmen gerne zur Verfügung. Bitte haben Sie Verständnis dafür, dass wir je nach Anfahrtsstrecke und den Projektgegebenheiten eine geringe Kostenpauschale erheben müssen. Kommt es nach der Beratung innerhalb von sechs Monaten zum Kauf von Sportgeräten der Firma Schäper, so werden die im Rahmen der Beratung vor Ort angefallenen Kosten mit dem Projektvolumen verrechnet. Die Beratung ist für unsere Kunden demnach absolut kostenlos.



Kaufberatung

Der Einkauf von Sportgeräten ist mehr als ein Einkauf im Supermarkt. Oftmals handelt es sich um vergleichsweise hohe Investitionen, die insbesondere für kleine Vereine wohl überlegt sein wollen. Die Firma Schäper Sportgerätebau steht Ihnen selbstverständlich gerne für eine Beratung zur Verfügung. Rufen Sie uns einfach an oder senden Sie uns eine E-Mail. Egal wie uns Ihre Fragen erreichen, wir werden diese schnell, kompetent und selbstverständlich kostenlos für Sie beantworten.



Lieferung und Geräteaufbau zum Festpreis

Für alle unsere Geräte bieten wir nicht nur die Lieferung, sondern auch die Montage an. Die Geräte werden entweder direkt durch unsere Mitarbeiter oder – als günstigere Variante – gemeinsam mit Mitgliedern Ihres Vereins montiert. Egal ob Fußballtore, Ballfangzäune, Stabhochsprung- oder Hochsprungmatten, wir liefern und montieren zum Festpreis.



Geräteverleih

Immer häufiger bewerben sich unterschiedlichste Sportstätten für die Ausrichtung regionaler, nationaler oder internationaler Sportveranstaltungen. Es ist unmittelbar ersichtlich, dass der Zuschlag für die Ausrichtung sportlicher Höhepunkte mit hohen Investitionen verbunden ist. Um diese Investitionen gering zu halten, bieten wir Sportgeräte, wie zum Beispiel ein mobiles Schutzgitter für Hammer- und Diskuswurf oder Wettkampfhürden, auch zum Verleih an. So können Sie Sportlern immer die besten, nach aktuellen Richtlinien gefertigten Sportgeräte zur Verfügung stellen und sich dadurch im sportlichen Wettbewerb unter den Veranstaltungsorten profilieren. Weitere Vorteile eines Leihgerätes: professionelle Betreuung vor Ort, keine Anschaffungskosten, keine Lagerkosten. Sprechen Sie uns an. Gerne erstellen wir ein individuelles Angebot.



Veranstaltungen

Haben Sie Sportgeräte von uns gekauft oder geliehen und benötigen Sie eine fachgerechte und kompetente Betreuung während einer Veranstaltung? Gerne unterstützen wir Sie dabei, indem wir Ihnen unsere erfahrenen Mitarbeiter für den gewünschten Zeitraum zur Verfügung stellen. Nach Ihren Anweisungen helfen Ihnen unsere Fachkräfte dabei, die Sportgeräte entsprechend den Anforderungen auf- und abzubauen. Nutzen Sie das Know-how unserer Fachkräfte und lassen Sie sich während Ihrer Veranstaltung von uns unterstützen.



Gerätefinanzierung

Wir bieten den besonderen Service der Finanzierung an. So unterstützen wir Sie bei der kostengünstigen Anschaffung von Sportgeräten ab einem Netto-Warenwert von 500 EURO. So sind zum Beispiel Ratenzahlungen möglich – bei der Nutzung des Bankeinzuges sogar ohne zusätzliche Kosten für Sie oder Ihren Verein.

Fragen Sie nach unseren Finanzierungsmöglichkeiten.
Wir helfen Ihnen gern weiter!

Green Matter – gelebte Nachhaltigkeit bei Schäper

**GREEN
MATTER**



Klimawandel, Artensterben, Ressourcenknappheit, Mikroplastik in den Gewässern – der Schutz unseres Planeten ist ein Thema, das uns alle angeht. Heute – für morgen, für unsere Kinder. Deswegen übernehmen wir als Unternehmen Verantwortung und setzen uns für mehr Nachhaltigkeit ein.

So produzieren wir fast nur auftragsbezogen. D.h. unsere Sportgeräte werden erst verplant und produziert, wenn ein Kunde einen Auftrag erteilt hat. Somit können wir nicht nur Material und Mengen relativ genau kalkulieren, wir vermeiden auch Verschnitt und Überproduktionen. Sollte es einmal zu Verschnitt kommen, so wird dieser natürlich fachgerecht recycelt. Somit schonen wir die Ressourcen unseres Planetens – für morgen, für unsere Kinder!



**GREEN
MATTER**



Alt gegen Neu

Schön, wenn Umweltschutz nur Gewinner kennt! Bei unserem Programm „Alt gegen Neu“ bieten wir unseren Kunden die Rücknahme defekter Sportgeräte an. Wenn diese aus Aluminium sind (und das ist bei uns meistens der Fall), dann schreiben wir sogar den Materialwert gut oder verrechnen ihn mit einer aktuellen Bestellung. Gut für die Umwelt, gut für unsere Kunden!



Recycling

Die Wiederverwertung von Materialien ist ein wichtiger Faktor in unseren Produktionsprozessen. Verpackungsmaterial beispielsweise, das in Zeiten des massiv zunehmenden Paketverkehrs tonnenweise anfällt, sammeln wir und nutzen es weiter.

Wir tüfteln regelmäßig an neuen Recycling-Produkten und Prozessen, die sich positiv auf die Ökobilanz (LCA) der Sportgeräte auswirken. Seien es innovative Produkte aus recyceltem Kunststoffen oder die Wiederverwendung von Verpackungsmaterialien in unserer Logistik. Auch bei unseren Produkten versuchen wir, auf recyceltes Material zurückzugreifen. So bestehen unsere Absprungbalken bereits aus wiederverwertetem Material. Wir arbeiten daran, noch mehr verbrauchte Kunststoffe (wie zum Beispiel von alten Kunstrasenplätzen) in den Kreislauf zurückzuführen, um damit neue, innovative Produkte zu schaffen. Denn nur Sportgeräte, die lange halten, verhindern Neuanschaffungen, schonen die Ressourcen und sind auch für unsere Umwelt eine nachhaltige Entscheidung.

Wussten Sie, dass wir bei unseren Profilen auf bis zu 99%* recyceltes Material setzen?



Energie

In unserer Heimatstadt Münster regnet es sprichwörtlich oft. Und doch gibt es mehr als genug Sonne, um unsere Solaranlage zu betreiben. Diese Energie können wir gut gebrauchen: Zum Beispiel für das energieintensive Schweißen, das für den Sportgerätebau essenziell ist. Ferner besitzen wir eine Späneheizung: Mit ihr können wir Altholz verwerten, wie beispielsweise defekte Paletten, bei denen eine Reparatur nicht mehr lohnt.

Nachhaltigkeit beständig zu leben und Prozesse stets aufs Neue zu hinterfragen, um sie umweltgerecht zu optimieren – das ist uns ein wichtiges Anliegen. Haben Sie Fragen oder Anregungen zu unserem Nachhaltigkeitskonzept? Dann schreiben Sie uns gerne!



Wir haben schon Sportgeräte gebaut, da haben andere noch damit gespielt!



Über 65 Jahre Schäper Sportgerätebau.

Klemens Schäper hatte die Idee: Er erkannte vor über 65 Jahren, wie man bessere Sportgeräte bauen könnte – und baute sie. Das ist im Grunde, was wir noch heute tun: Wir bauen bessere Sportgeräte. Mit Leidenschaft. In Münster.



Alles begann vor über 65 Jahren

Qualität hat Tradition bei der Firma Schäper Sportgerätebau GmbH. Seit über 65 Jahren kommen innovative und qualitativ absolut hochwertige Sportgeräte aus Münster/Roxel, wo Klemens Schäper am 01. Oktober 1960, im Alter von 27 Jahren, als Tischlermeister die Grundlagen der heutigen Geschäftstätigkeit legte. Der sportlich interessierte Klemens Schäper, bis zu diesem Zeitpunkt Hersteller von Holzfenstern, begann Torbalken für Fußball und Handball zu produzieren – in einer deutlich besseren Qualität als bis dato üblich – die Tore hingen nicht mehr durch. Der Erfolg stellte sich ein und die Zahl der ausgelieferten Tore stieg. Da lag es nahe, die Produktpalette zu erweitern. Balken für die Disziplinen Kugelstoßen und Weitsprung waren der Einstieg in die Sportart Leichtathletik.

Die Schäper-Produkte waren Mitte der 60er Jahre bekannt und beliebt. Der Betrieb musste seine Kapazität erweitern und verlegte seinen Sitz innerhalb Münsters von Gievenbeck nach Roxel. Im Vorfeld der Olympischen Spiele 1972 in München wurden Produktpalette und Kapazität weiter erhöht. Aufträge für das dortige Olympiastadion wurden hereingeholt, die Mitarbeiterzahl stieg.



Quantensprung durch Fußballtor

Ein Meilenstein für Schäper war das Jahr 1971. Ein Ereignis, welches viele von uns noch gut in Erinnerung haben, bewirkte den Todesstoß für Tore aus dem Werkstoff Holz. Im April 1971 beim Bundesligaspiel Borussia Mönchengladbach gegen Werder Bremen fiel der Gladbacher Mittelstürmer Herbert Laumen in der 88. Minute ins Bremer Tornetz und einer der hölzernen Torpfosten knickte um und brach.



Mönchengladbach 1971: Pfostenbruch in der 88. Minute.
Quelle: Horst Müller, Düsseldorf

Dies war die Chance für Klemens Schäper und seine Mitarbeiter, man hatte bereits Erfahrung in Metallbau. Tore aus Aluminium wurden der Renner. An den Ecken wurden diese Tore bei Schäper verschweißt und die Netzaufhängung eingefräst. Bis zum heutigen Tag stehen Schäper-Aluminiumtore in vielen Stadien in der ganzen Welt.



Generationswechsel

Ein Idealfall für den 2017 verstorbenen Seniorchef ist sein Sohn Ulrich, der 1997 in den Betrieb einstieg und mit seinem Sachverstand inzwischen zum Geschäftsführer des Sportgerätebauers aufstieg. Als Feinwerkmechanikermeister und Staatlich Geprüfter Techniker im Maschinenbau steht Ulrich Schäper seinem Vater in nichts nach. Im Jahre 2002 wurde der Betrieb erneut vergrößert und die Produktion modernisiert. Seit 2004 sind nun auch Tochter Cornelia Hesse (geb. Schäper) und Schwiegersohn Dr. Josef Hesse im Unternehmen tätig. Als Diplom-Kaufleute bauen Dr. Josef und Cornelia Hesse das Kundenmanagement im Hause Schäper weiter auf- und aus, um auch künftig der stetig steigenden Zahl von Kunden respektive den oftmals komplexen Kundenwünschen zu entsprechen. Dabei ist es das Ziel, den Kunden nicht „einfach nur“ Sportgeräte zu verkaufen, sondern sie ganzheitlich zu unterstützen. Services wie z.B. Kauf- und Vorortberatung, Auf- und Abbau gehören heute zur Angebotspalette des Unternehmens und bilden die Grundlage für die hohe Zufriedenheit der Kunden des Unternehmens.

Heute, nach über 65 Jahren, ist Schäper Sportgerätebau in aller Welt bekannt für Qualität und guten Service. Viele Stadien in allen Erdteilen besitzen Geräte aus dem Münsterland. Genannt seien die Stadien in Melbourne, Amsterdam, Barcelona und Singapur. Schäper-Fußballtore dominieren in der Bundesliga, ob beim BVB in Dortmund, in der Arena auf Schalke oder beim FC in Köln.



Familie und Tradition verpflichten

Das Unternehmen Schäper zeichnet sich eben nicht nur durch innovative und qualitativ hochwertige Produkte aus. Es ist die Familie Schäper, allen voran Klemens (+2017), Ehefrau Anni, Sohn Ulrich, Tochter Cornelia, und Schwiegersohn Dr. Josef Hesse, die die Tradition des Unternehmens erhalten sowie die oftmals langjährigen Kunden, die das Unternehmen mit ihrem Vertrauen und ihrer Loyalität zu dem gemacht haben, was es heute ist.

Durch einen respektvollen und fairen Umgang untereinander, mit Partnern und Kunden des Unternehmens, wird die Grundlage für eine erfolgreiche Zukunft gelegt.

Überzeugen Sie sich selbst!

Von der Idee, über die Planung bis hin zur Produktion – alles aus einer Hand!

Am Standort Münster produzieren wir auf über 18.000 m² Sportgeräte. Von der Planung über die Produktion bis hin zur Auslieferung bieten wir alles aus einer Hand. Für Sie entsteht keine Arbeit und Sie haben einen Ansprechpartner für alles! Das garantiert höchste Qualität und Zuverlässigkeit.

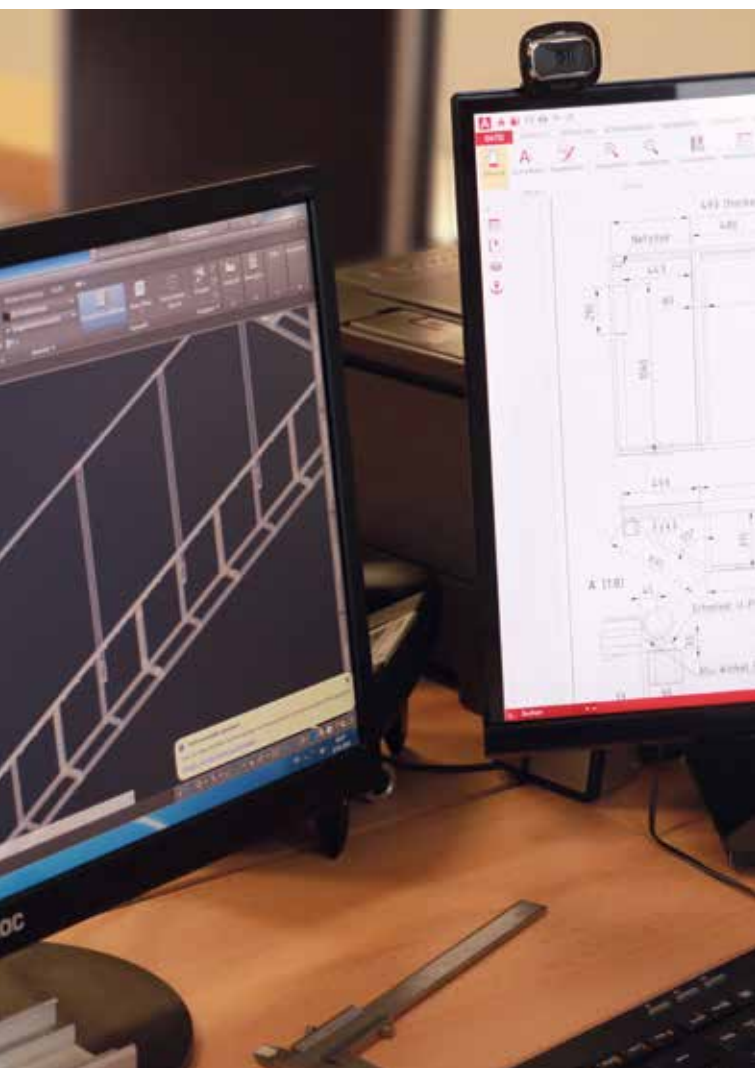

→ Von der Idee, über die Planung bis hin zur Produktion – alles aus einer Hand!

Wir stehen mit unseren Kunden gemeinsam auf dem Spielfeld!

Mit diesem Motto möchten wir Ihnen eine Auswahl unserer verschiedenen Soccer Courts, Minispielfelder und Außensportanlagen präsentieren. Was unterscheidet unsere Produkte von so vielen anderen?

Ganz einfach:

Bei uns ist jede Anlage nahezu eine Sonderanfertigung. Dabei dürfen Sie sich auf die gewohnte Schäper-Qualität verlassen. Hochwertige Materialien und eine bis ins Detail ausgearbeitete Bauweise passt sich Ihren Begebenheiten an. Als Hersteller können wir dabei Ihre Wünsche berücksichtigen. Dabei verlassen wir uns nicht nur auf unsere über 65-jährige Erfahrung!



Sonderanfertigungen? Mit uns kein Problem!

Gerade das starke Wachstum des urbanen Bereiches stellt neue Anforderungen an Sportanlagen. So werden vor allem in großen Ballungsräumen die Flächen knapper und teurer. Hier sind neue Konzepte gefragt, um Sportlern den notwendigen Raum zu geben. Dachflächen oder enge Hinterhöfe können zum Beispiel Orte sein, an denen ein Minispielfeld oder eine Calisthenics-Anlage Platz findet.

Bei uns wählen Sie nicht nur aus einer Vielzahl von Standardprodukten. Sie können auch die Bauarten so bestimmen, dass diese ideal auf die Gegebenheiten vor Ort ausgerichtet sind. Dabei beraten wir Sie bereits in der Planungsphase!



Wir stehen mit Ihren Ideen gemeinsam auf dem Spielfeld!

„Nichts ist unmöglich“ ist unsere Philosophie, wenn es um die Umsetzung Ihrer Wünsche und Ideen geht. Sie wollen ein Spielfeld in einer ganz besonderen Größe oder ein Fitnessgerät in einer ausgefallenen Form? Vom Mini-Spielfeld über Bandensysteme für Rollhockey bis hin zum Fußball-Billard ist alles möglich. Sie schildern uns Ihre Ideen und wir präsentieren Ihnen verschiedene Möglichkeiten für die Umsetzung.

Spielfelder und Zubehör



Alle Produkte finden Sie auch in unserem
Shop unter: www.sportschaeper.de



Besuchen Sie uns auch auf Facebook und Instagram!

www.facebook.com/sportschaeper

www.instagram.com/sportschaeper

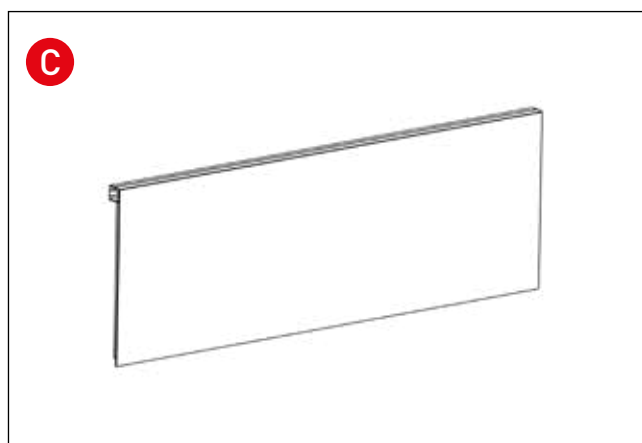
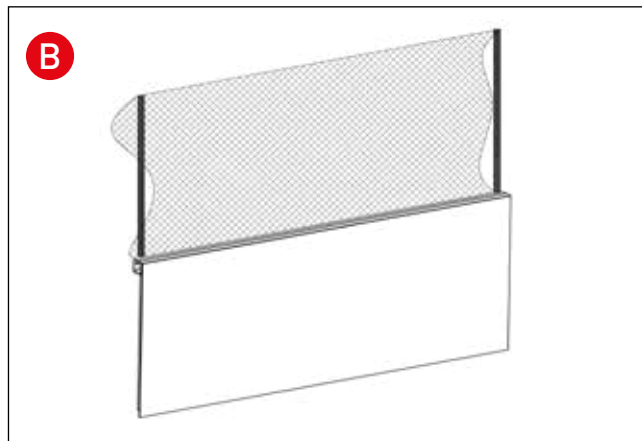
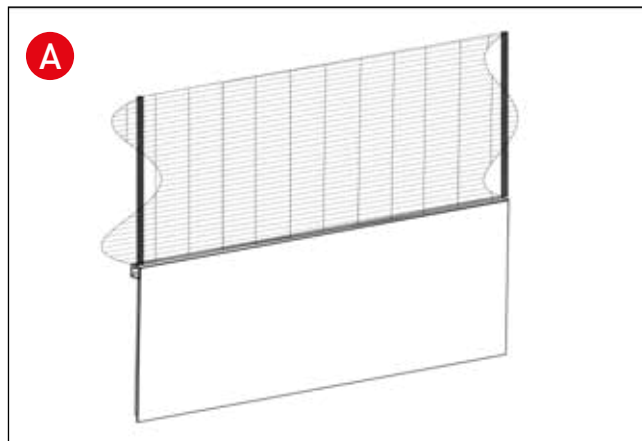

Bei unseren Soccer Courts können Sie zwischen drei Bandenvarianten (A, B und C) wählen.

Die Varianten A, B und C sind innerhalb eines Court frei kombinierbar! So können eine oder mehrere Seiten mit oder ohne Ballfang (Stabgitter oder Netz) ausgestattet werden – ganz wie Sie es wünschen!

Zudem ist jedes Spielfeld mit verschiedenen Tortypen kombinierbar. Diese finden Sie auf Seite 25 ff..

Variante A: Ballfang Stabgitterzaun

Bei der Variante A verbauen wir im oberen Bereich (Ballfangzone) Stabgittermatten aus feuerverzinktem Stahl (Maschenweite 50/200 mm, waagerechte Drähte 8 mm stark (doppelt), senkrechte Drähte 6 mm stark (einfach)) – auf Wunsch nach RAL einbrennlackiert. Zur Lärmreduzierung werden sämtliche Anbauteile mittels Dämmplatten aus Gummigranulat mit der Trägerkonstruktion verschraubt.

Variante B: Ballfang Netz

Bei der Variante B verbauen wir im oberen Bereich (Ballfangzone) Netze aus Polypropylen in verschiedenen Farben und Materialstärken.

Variante C: Kein Ballfang (nur Bande)

Bei der Variante C verzichten wir auf einen Ballfang und statten die Bande mit einem Handlauf aus.



BEIM PRODUKTVERGLEICH BEACHTEN:

- Rahmen komplett aus hochwertigem Aluminium gefertigt.
- Trespa-Schichtstoffplatten – extrem Robust und haltbar.
- In verschiedenen Ausführungen erhältlich.
- Leicht und robust – für allerhöchste Ansprüche.



1

SOCCER COURT „COMFORT LINE ALU“



Inklusive 2 Soccer-Tore, 3x2 m, mit Einlasstür.

1 Soccer Court „Comfort Line Alu“

Unser Soccer Court „Comfort Line Alu“ erfüllt höchste Qualitätsansprüche in Punkto Material und Verarbeitung. Hochwertige Aluprofile, hochwertige Trespa-Schichtstoffplatten und unsere hochwertigen Alu Soccer-Tore werden hier zu einem Soccer Court der Extraklasse vereint. Die Trägerkonstruktion der Banden besteht komplett aus absolut witterungsbeständigem und extrem robustem Aluminium. Die aufrechten Pfosten fertigen wir aus einem 80x80mm Profil. Mit angeschweißten Fixier- und Tragplatten im System zur Aufnahme von Maßtoleranzen. Der obere Holm des Tragrahmens besteht aus 80x80mm Profil mit abgerundeten Ecken. Dieses Profil ist mit einer C-Nut zur Aufnahme des Ballfangzaunes bzw. Ballfangnetzes ausgestattet und bildet gleichzeitig den Handlauf. Bei den Bandenelementen verbauen wir im unteren Bereich (Prallzone) 8mm starke Trespa-Schichtstoffplatten (Farbe weiß), die schalldämmend gelagert auf dem Trägerprofil verschraubt werden. Die Bandenhöhe beträgt 102cm. Die Trespa-Platten werden an die Alu-Trägerkonstruktion angeschraubt.

Im Standard fertigen wir diesen Court mit unseren speziellen Soccer Toren. Der Torrahmen unserer Indoor/Outdoor Soccer-Tore besteht aus Aluminium-Quadratprofil (80x80mm), die Netzbügel aus Aluminium-Quadratprofil (50x50x3mm) und der Bodenrahmen aus Aluminium-Rechteckprofil (75x50x3mm). Die Tore sind vollverschweißt und verfügen über jeweils eine seitliche Tür.



Fangnetz ringsum

Fangnetz einseitig

Stehstufe



Seitliche Tür im Tor

Spieltür in der Bande, Breite 70 cm

Servicetür in der Bande, Breite 2,75m

Standardmaße:

- Gesamthöhe der Bande ca. 102 cm
- Bodenfreiheit ca. 2 cm
- Einzelelementlänge ca. 275 cm

Standardmaße: 15 x 10 m (weitere Größen auf Anfrage).

→ Details zu den Varianten siehe Seite 13.



Abbildung zeigt Soccer Tore mit Basketballeinsatz. Der Basketballeinsatz ist nicht im Lieferumfang enthalten, aber auf Wunsch und gegen Mehrpreis erhältlich.

Lieferumfang:

- Je nach Variante Banden, Standpfosten, Ballfang oder Handlauf.
- Alle erforderlichen Hülsen (stationäre Variante) bzw. Stützen (mobile Variante).
- 2 Stück Soccer-Tore (3 x 2 m) mit Einlasstür.

Stellen Sie sich Ihren Court einfach zusammen. So können mehrere Varianten in einem Court kombiniert werden, bspw. Stirnseite geschlossen (Netz oder Stabgitterzaun) und Seiten mit Handlauf. Auch andere Tortypen sind möglich. Siehe Seite 27 ff..

Variante A mit Stabgitterzaun (bis 3 m Höhe)

Stationär: Bestell Nr.: W060A0ST

Variante B mit Netz, 2,3 mm PP (bis 3 m Höhe)

Stationär: Bestell Nr.: W060B0ST
Mobil: Bestell Nr.: W060B0MO

Variante C ohne Ballfang (nur Handlauf)

Stationär: Bestell Nr.: W060C0ST
Mobil: Bestell Nr.: W060C0MO

Eckvarianten:

Standard: Ecke 90° ----- Standard -----
Ecke 45°: Bestell Nr.: W1201098
Abgerundete Ecke: Bestell Nr.: W1210945

Banden:

Stationär, Bande einseitig: ----- Standard -----
Stationär, Bande zweiseitig: Bestell Nr.: W1210957
Mobil, Bande einseitig: ----- Standard -----
Mobil, Bande zweiseitig: Bestell Nr.: W121B958

Türen in den Banden:

Spielertür, Breite 70 cm: Bestell Nr.: W1210935
Servicetür, Breite 275 cm: Bestell Nr.: W1210975

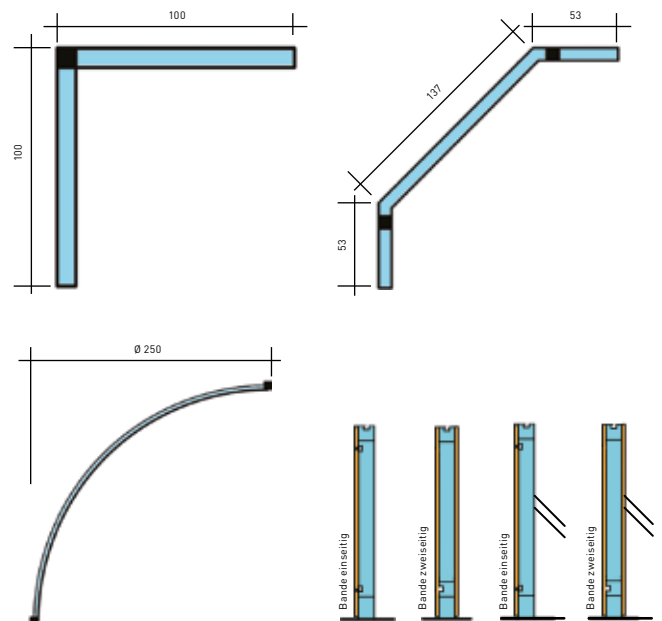

Falls Sie andere Torformen oder Torgrößen wünschen, so sind alle Varianten mit allen Toren aus unserem Lieferprogramm gegen Minder- / Mehrpreis kombinierbar. Weitere Tortypen auf Seite 27ff..

Profitieren Sie von unserer Erfahrung. Nehmen Sie in einer frühen Planungsphase Kontakt auf und lassen Sie sich beraten!

Mehrpreis Basketballeinsatz für Soccer Tor:

Mit Alu-Zielbrett: Bestell Nr.: 08BQ11B7

Stehstufe:

Pro lfm: Bestell Nr.: W0600992



SOCCER COURT „COMFORT LINE ALU“, VARIANTE B - MOBIL

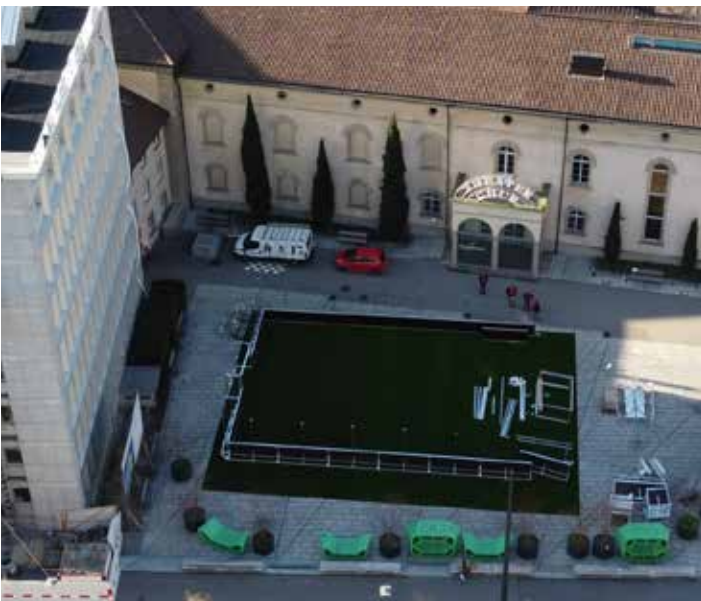

BEIM PRODUKTVERGLEICH BEACHTEN:

- Rahmen komplett aus Stahl gefertigt.
- Alle Stahlelemente feuerverzinkt und wetterfest.
- Sandwichplatten aus Polyurethan-Hartschaum, geräuschgedämmt.
- In verschiedenen Ausführungen erhältlich.
- Extrem robust – dadurch für öffentlich zugängliche Bereich geeignet.



**SOCCER COURT
„COMFORT LINE STAHL“**

1 Soccer Court „Comfort Line Stahl“, TÜV-geprüft

Unseren Soccer Court „Comfort Line Stahl“ haben wir speziell für den oftmals frei zugänglichen Außenbereich entwickelt. Genau wie die Variante aus Aluminium erfüllt dieser Court höchste Qualitätsansprüche in puncto Material und Verarbeitung. Robuste (feuerverzinkte) Stahlprofile, starke Sandwichplatten und unsere hochwertigen Alu- oder Stahl-Bolzplatztore werden hier zu einem sehr beständigen Soccer Court vereint.

Die Trägerkonstruktion der Bande besteht komplett aus absolut witterungsbeständigen und extrem robusten feuerverzinktem Stahl. Die aufrechten Pfosten fertigen wir aus einem 80x80mm Profil mit einer Wandungsstärke von 3mm. Bei den Bandenelementen verbauen wir im unteren Bereich (Prallzone) 80mm (Kern) starke Sandwichplatten (Farbe im Standard: weiß) aus Polyurethan-Hartschaum, die oben in ein verzinktes U-Profil eingefasst werden. Die Profilform der Innen- und Außenschale ist bei diesen Platten liniert. Die Bandenhöhe beträgt 110cm. Diese werden an die Standpfosten angeschraubt.

Im Standard fertigen wir diesen Court mit unseren robusten Bolzplatztoren aus Aluminium. Der Torrahmen ist aus unseren Aluminium Quadratprofilen (80x80mm) mit einer Wandungsstärke von 2,5mm gefertigt. Die Rückwand unseres Bolzplatztores besteht aus ganz eingelassenen Rundrohren, Ballfangstreben (hinten und seitlich) aus 30mm oder (gegen Mehrpreis) 42mm Rundrohr, mittig durch ein rechteckiges Querrohr geführt und oben und unten im Rahmen der Hinterkonstruktion eingelassen und verschweißt – für optimale Stabilität. Die Tore verfügen über eine seitliche Tür.

Standardmaße: 15x10m (weitere Größen auf Anfrage).



Gegen Mehrpreis: Bolzplatztor mit Basketballaufsatz und Multiplex-Zielbrett.



**Inklusive Lärmschutzgutachten.
Fragen Sie gern nach Details!**

i COURTS FÜR ALLE SPORTARTEN

Alle Courts kombinieren wir auch mit anderen Sportgeräten für alle Sportarten - fragen Sie uns gerne an!

→ Details zu den Varianten siehe Seite 16 & 17.

**Lieferumfang:**

Je nach Variante Banden, Standpfosten, Ballfang oder Handlauf.
 - Alle erforderlichen Hülsen.
 - 2 Stück Tore (3 x 2 m) mit Einlasstür.

Variante A

Rundum geschlossen mit Doppelstabmatten (Gesamthöhe 3,0 m).
 Satz, je lfm: **Bestell Nr.: 13ST3499**

Variante B

Vorbereitet für rundum Ballfangnetz (Gesamthöhe 3,0 m).
 Satz, je lfm: **Bestell Nr.: 13NE0499**

Variante C

Rundum mit Handlauf.
 Satz, je lfm: **Bestell Nr.: 13BA0499**

Die einzelnen Varianten sind frei kombinierbar, so können Sie selbst entscheiden, ob eine oder mehrere Seiten mit einem Ballfang ausgestattet werden sollen.



TÜV NORD
geprüft mit
GS-Zertifikat.

**Inklusive Lärmschutzgutachten.
Fragen Sie gern nach Details!**



Variante A: Mit Doppelstabmatten.



Variante B: Mit Ballfangnetz.

Optional:**Türen in den Banden:**

Spieltür (für Typ A/B), Breite 180 cm:	Bestell Nr.: 012ST935
Spieltür (für Typ C), Breite 108 cm:	Bestell Nr.: 012ST936
Servicetür (für Typ C), Breite 180 cm:	Bestell Nr.: 012ST975

Mehrpriß Basketballaufsatz für Bolzplatztor:

Mit Aluminium-Zielbrett:	Bestell Nr.: 08BB10A8
Mit Gitter-Zielbrett:	Bestell Nr.: 08BB10G8



Alle Referenzen unter:
www.sportschaeper.de/referenzen



Falls Sie andere Torformen oder Torgrößen wünschen, so sind alle Varianten mit allen Toren aus unserem Lieferprogramm gegen Minde-/Mehrpriß kombinierbar. Weitere Tortypen auf Seite 27 ff.

Profitieren Sie von unserer Erfahrung. Nehmen Sie in einer frühen Planungsphase Kontakt auf und lassen Sie sich beraten!





**BEIM PRODUKTVERGLEICH BEACHTEN:**

- Rahmen komplett aus Aluminium gefertigt.
- Banden aus Kunststoffplatten.
- Leichter Auf- und Abbau.
- In verschiedenen Ausführungen erhältlich.



SOCCER COURT „EASY LINE ALU“

1 Soccer Court „Easy Line Alu“

Vielfältige Einsatzmöglichkeiten. Ob für Events, Straßenfeste, Kindergärten oder für das gezielte Training im Vereinssport. Die schnell bereitzustellende Sportfläche – zum Aufbau müssen nur die Bandenelemente in die Aluminium-Stützpfeiler eingehängt werden – garantiert Spaß für alle Altersgruppen. Die wetterfesten Verbundelemente eignen sich mit ihrer glatten Oberfläche hervorragend für Werbung oder Sponsoring.

Qualität „Made in Germany“ bietet geprüfte Sicherheit, gut durchdachte Technik bis ins Detail und zeichnet sich durch besondere Wertarbeit aus. Bewährt im Dauertest beim Einsatz in Kommunen, Schulen und Sportvereinen, wo unsere Sportgeräte täglich hohen Belastungen ausgesetzt sind und durch ihre Langlebigkeit überzeugen.

Standardmaße:

15 x 10 m / 13 x 8 m / 11 x 6 m (weitere Größen auf Anfrage).
Typ B: Rundum Ballfangnetz (Gesamthöhe 3,0m)

Lieferumfang:

- Bandenelemente 2,00 m x 0,90 m x 2,50 cm, eingefasst von Aluminium-Rahmenkonstruktion (3 cm).
- 2 Minitore (1,80 x 1,20 m) mit Netzen, in die Stirnseiten integriert.
- Umlaufend Ballfangnetz (Gesamthöhe mit Court 3,00 m).
- Standfüße.

Einzelteile wie zusätzliche Banden auf Anfrage. Zur besseren Standicherheit empfehlen wir Ihnen Überschubgewichte. Diese sind auf Anfrage erhältlich.

Variante B

Rundum Ballfangnetz (Gesamthöhe 3,0m).

Court freistehend, 15 x 10 m:

Court freistehend, 13 x 8 m:

Court freistehend, 11 x 6 m:

Bestell Nr.: F13H1510

Bestell Nr.: F13H1308

Bestell Nr.: F13H1106

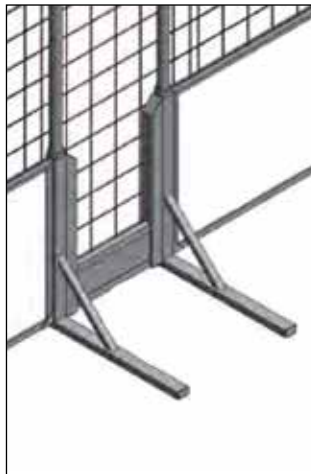
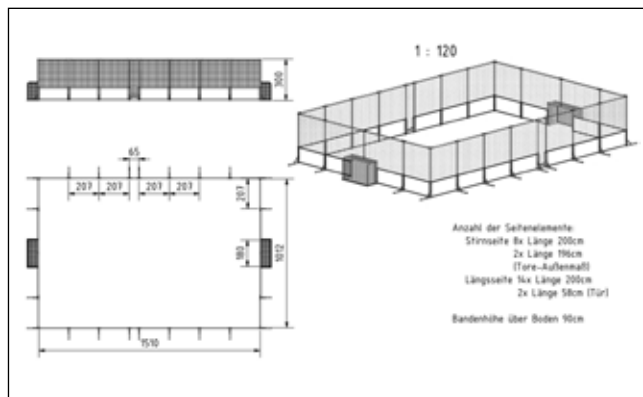

Green Matter auf Ihrem Sportplatz

Um mehr Nachhaltigkeit auf die Sportplätze und in die Sporthallen unserer Kunden zu bringen, tüfteln wir fortlaufend an innovativen Produkten aus recycelten Materialien und nachwachsenden Rohstoffen.



→ Alter Kunstrasen erwacht zu neuen Leben.

Auch Sportplätze aus Kunstrasen haben irgendwann mal ausgedient und müssen ausgetauscht werden. Doch dank unserer Partner wird ein ausrangierter Kunstrasen nicht zum Sportinvaliden, sondern in Form von zum Beispiel Sitzbänken und Banden für Soccer-Courts zum echten Recyclchampion.

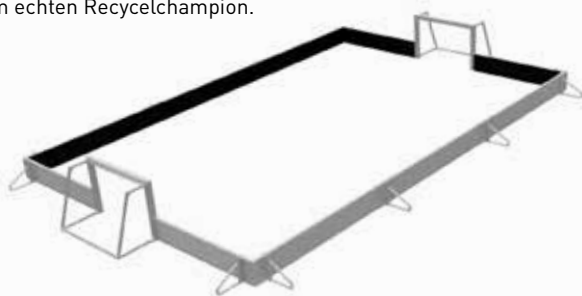

→ Recycelter Kunststoff auf dem Sprung

Wettkampftaugliche Absprungbalken für Weit- und Dreisprung sind bei uns schon lange keine Innovation mehr, sondern eine Selbstverständlichkeit.



Erfahren Sie mehr über unser Engagement.
www.greenmatter.de

→ Zurück zum Ursprung!

Wir haben uns unserer über 65 Jahre alten Geschichte besonnen und ein Fußballtor „wie früher“ gebaut – jedoch mit den modernen Fertigungstechniken von heute.

→ Ein schnell nachwachsender Rohstoff

Das Ergebnis kann sich sehen lassen: Ein Torrahmen aus 12 x 12 cm starken Tanne/Fichte-Balken!

Das Tor steht nicht direkt in den Bodenhülsen und ist dadurch auch vor einem feuchten Untergrund geschützt. Bei guter Pflege hält dieser Torrahmen so manche Saison stand. Sollte der Rahmen jedoch einmal morsch werden, kann er gegen einen Neuen ersetzt werden. Die Netzaufhängung – auf Wunsch auch mit einer Aluminiumschiene – kann dann in einem neuen Torrahmen übernommen werden.

Das Besondere an diesem Tor: Die Querlatte ist drehbar. Diese Erfindung entwickelte Pionier Klemens Schäper zu Beginn seiner Karriere und der Grund ist so einfach wie genial. Sollte die Querlatte aufgrund der natürlichen Eigenschaften des Holzes mal leicht durchhängen, dreht man sie.

Das Tor ist nicht nur für unsere Umwelt ein Highlight, sondern weckt auch bei Spielern und Zuschauern nostalgische Gefühle.

Um das Ganze noch nachhaltiger zu gestalten, können PLA-Tornetze eingesetzt werden. Diese bestehen aus biologisch abbaubarer Polymilchsäure.

→ Die Kraft der Sonne

In unseren Spieler- und Betreuerkabinen mit Solarmodul können nicht nur die Sporttreibenden Kraft tanken, sondern auch Elektrogeräte. Durch Solarpaneelen wird die Sonnenenergie angezapft und in Strom umgewandelt. Die Kraft der Sonne kann dann flexibel als Ladestation oder für Beleuchtungen genutzt werden – eine echte Powerbank also.



BEIM PRODUKTVERGLEICH BEACHTEN:

- Leichte aber robuste Bauweise.
- Leichter Auf- und Abbau. Auch für kleine Spieler.
- Runde Bauweise verringert Verletzungsgefahr.



SOCCER COURT „MINI SOCCER ARENA“



Minitor aus Aluminium, 120 x 80, klappbar.



Im Innenbereich.



Im Außenbereich auf Sand.



Aufnahme zum Einhängen der Bandenelemente an das Tor.



Gegengewicht mit Bande.

1 Mini Soccer Arena (Kleinstspielfeld), TÜV-geprüft

Der deutsche Fußball gehört zu den besten der Welt. Dies liegt nicht zuletzt an der frühen Förderung von jungen Talenten.

Wir möchten den "Spaß am Fußball" bereits den Kindern im Kindergarten näher bringen. Zu diesem Zweck haben wir gemeinsam mit einem Experten aus der Praxis die Mini Soccer Arena für den Einsatz mit Kindern im Kindergartenalter entwickelt. Die Mini Soccer Arena fertigen wir dabei entsprechend Ihren Wünschen bzw. den Gegebenheiten vor Ort. Im Standard haben wir 3 Größen festgelegt. Den "Windelkicker", den "Minikicker" und die "Maxi 4er Kombi". Alle drei Formen sind "Eiförmig" (Oval), können hinsichtlich Länge und Breite gestaucht bzw. gezogen werden und sind modular erweiterbar. Die Trägerkonstruktion dieses Kleinstspielfeldes fertigen wir aus Aluminium, die Banden aus Polycarbonat (Lexan, 4 mm stark). Die klappbaren Fußballtore (im Standard 120 x 80 cm) fertigen wir aus Aluminium. Die einzelnen Elemente sind so konzipiert, dass Sie vor Ort einfach und schnell auf- und abgebaut werden können. Werkzeug ist dabei nicht erforderlich, da das gesamte System gesteckt wird.

Das Kleinstspielfeld ist sowohl für einen Einsatz im Innen- als auch im Außenbereich geeignet und kann somit auch sehr gut von Vereinen im Rahmen ihrer Kinder- und Jugendarbeit genutzt werden. Unsere Mini Soccer Arena wurde vielfach in der Praxis getestet und begeistert aufgenommen! Wir liefern nicht nur das Produkt, sondern auch Anwendungsbeispiele für den Einsatz der Mini Soccer Arena, auf Wunsch auch mit einer persönlichen Einführung vor Ort.

"Windelkicker", ca. 5x2 m:

Bestell Nr.: 06SE5020

"Minikicker", ca. 6x2 m:

Bestell Nr.: 06SE6020

"Maxi 4er Kombi", ca. 8x3 m:

Bestell Nr.: 06SE8020

Einzelteile wie zusätzliche Banden auf Anfrage.





BEIM PRODUKTVERGLEICH BEACHTEN:

- Komplette aus Aluminium gefertigt.
- Keine Kunststoff- oder Holzbanden.
- Leichter Auf- und Abbau.
- Standsicher und extrem belastbar.

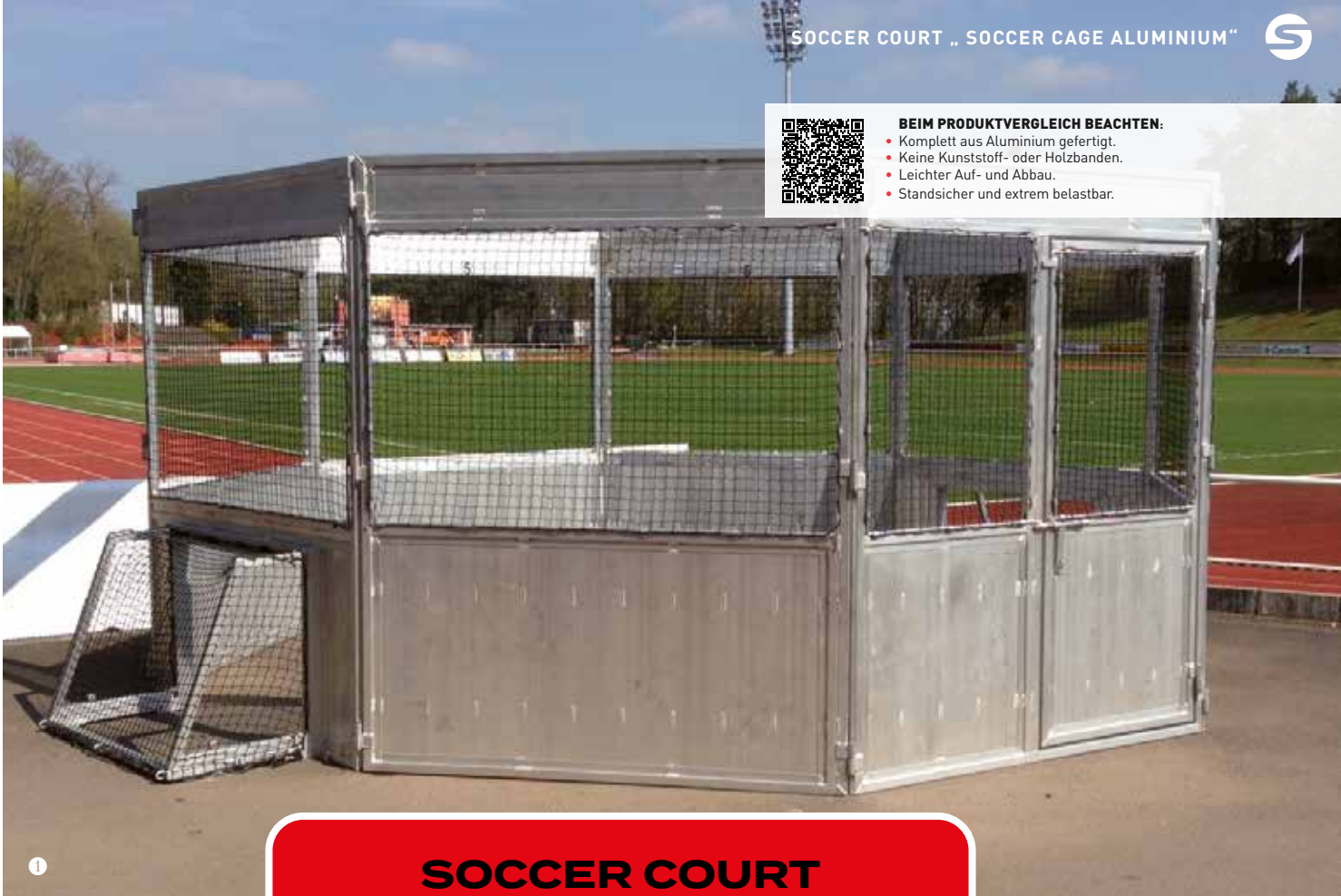

**SOCCER COURT
„SOCCER CAGE ALU“**

1 Soccer Cage Aluminium

Soccer Cage, komplett aus Aluminium. Unseren Soccer Cage fertigen wir in verschiedenen Größen komplett aus Aluminium. Die einzelnen Seitenteile sind vollverschweißt und somit robust und haltbar. Die Einzelteile werden durch ein hochwertiges Scharniersystem miteinander verbunden und bilden ein Achteck, was die Standfestigkeit dieser Arena noch einmal unterstreicht.

Inkl. einer Eingangstür mit Verschlussriegel, die in ein Element integriert wird, sowie 2 klappbaren Minitoren (120x80 cm), die von hinten in die Elemente gestellt werden. Solche Arenen sind insbesondere für Spiele wie „1 gegen 1“ oder „2 gegen 2“ geeignet.

Im Standard fertigen wir diese Arena mit einem Durchmesser von 5,5m und einer Höhe von 2,3m. Inklusive Tore, Zugangstür und Netze für die oberen Bereiche der Elemente bzw. die Fußballtore.

Soccer Cage: **Bestell Nr.: 06MSA100**



Minitor aus Aluminium, 120 x 80, klappbar.



Minitor aus Aluminium, 120 x 80, klappbar.



Soccer Cage.



Inkl. aller Netze (für Banden und Tor).



Falls Sie andere Torformen oder Torgrößen wünschen, so sind alle Varianten mit allen Toren aus unserem Lieferprogramm gegen Minder-/Mehrpreis kombinierbar. Weitere Tortypen auf Seite 27 ff.

Profitieren Sie von unserer Erfahrung. Nehmen Sie in einer frühen Planungsphase Kontakt auf und lassen Sie sich beraten!

BEIM PRODUKTVERGLEICH BEACHTEN:

- Rahmen aus Aluminium gefertigt.
- Kunststoffbänden mit Werbering.
- Leichter Auf- und Abbau.



Soccer Arena mit Werbering

SOCCER COURT „SOCCER ARENA“



Soccer Arena ohne Werbering

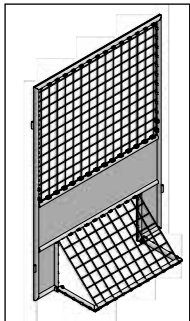

Torelement (2x)

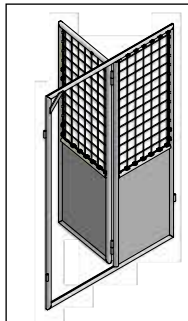

Türelement (1x)

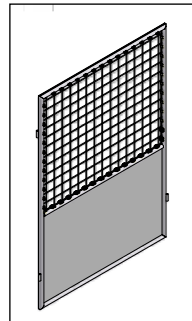

Seitenelement (7x)

Soccer Arena

Einfacher Transport und schneller Aufbau – das Highlight für jedes Event. In der kompakten Soccer Arena liefern sich zwei Einzelspieler oder Zweierteams spannende Wettkämpfe.

Durchmesser: 5 m (10-teilig) oder 6 m (12-teilig), Höhe: 2,30 m.

Auf Wunsch und gegen Mehrpreis liefern wir zusätzlich für jedes Segment 20 cm hohe, integrierte Werbeträger aus weißer KU-Platte mit Alu-Unterkonstruktion.

Merkmale:

- Höhe 2,30 m.
- Einzelsegmente mit 1 m hohen stoßfesten weißen KU-Platten.
- Im oberen Bereich in spezielle Aluprofile einzuhängende KU-Netze.
- Zwei gegenüberliegende Segmente mit Toren 1 m x 0,5 m x 0,5 m und Netzen.
- Ein Segment mit Zugangstür.
- Auf Wunsch und gegen Mehrpreis liefern wir zusätzlich für jedes Segment 20 cm hohe, integrierte Werbeträger aus weißer KU-Platte mit Alu-Unterkonstruktion.

Soccer Cage, Durchmesser ca. 5 m

10-teilig:

Zulage für obere Werbeträger:

Bestell-Nr.: 06MSA500

Bestell-Nr.: 06MSA50W

Soccer Cage, Durchmesser ca. 6 m

12-teilig:

Zulage für obere Werbeträger:

Bestell-Nr.: 06MSA600

Bestell-Nr.: 06MSA60W



Alle Produkte finden Sie auch in unserem Shop unter: www.sportschaeper.de



Besuchen Sie uns auch auf Facebook und Instagram!

www.facebook.com/sportschaeper

www.instagram.com/sportschaeper

**BEIM PRODUKTVERGLEICH BEACHTEN:**

- Komplett aus Aluminium gefertigt.
- Keine Kunststoff- oder Holzbanden.
- Leichter Auf- und Abbau.
- Standsicher und extrem belastbar.

GREEN MATTER 

Auch als Green Matter-Variante mit Bandenelementen aus recyceltem Material erhältlich. Mehr dazu auf Seite 31.

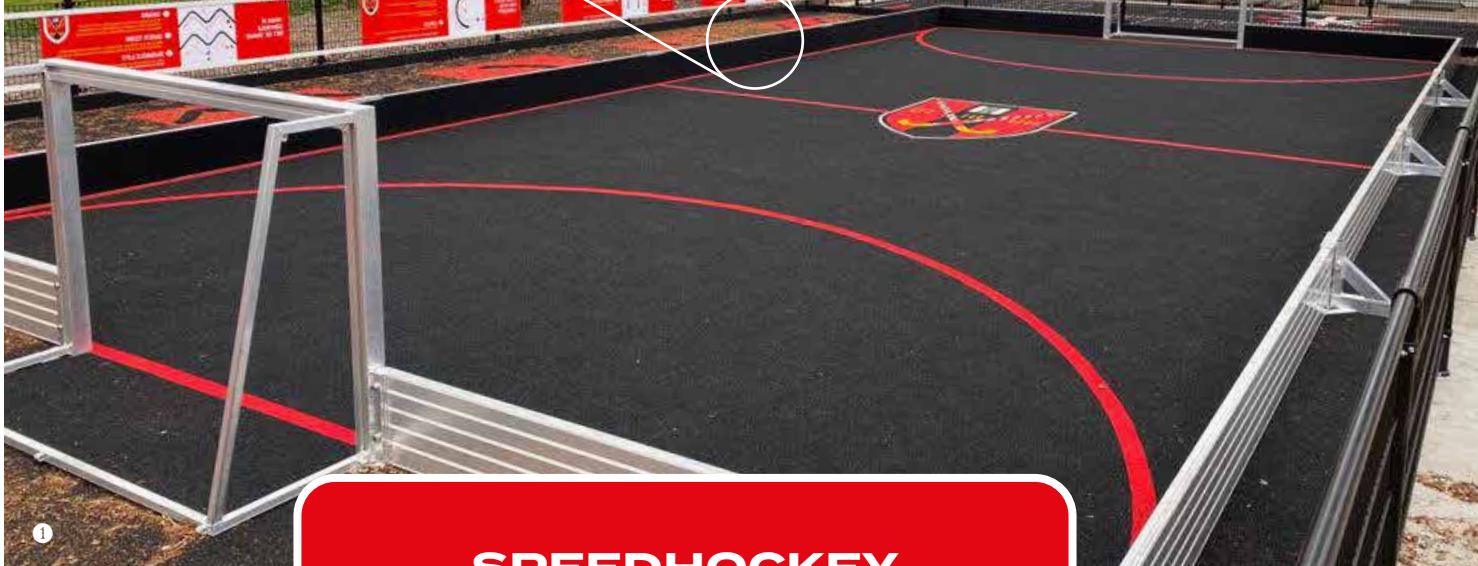

SPEEDHOCKEY

**1 Speedhockey Court**

Unseren Speedhockey Court haben wir speziell für den Hockeysport entwickelt. Dabei kommen Komponenten zum Einsatz, die den hohen Anforderungen des Speedhockeys standhalten.

Den Court fertigen wir im Standard in den Größen:

- 7,5m x 5m, inkl. 6 Stützfüße
- 10m x 5m, inkl. 8 Stützfüße
- 10m x 20m, inkl. 16 Stützfüße

Banden:

Die 34 cm hohen Banden bestehen aus Aluminium und sind von innen mit einer 12 mm starken Gummigranulatmatte beklebt.

Standfüße:

Die durch zusätzliche Streben verstärkten Standfüße fertigen wir aus Aluminium und sind von innen mit einer 12 mm starken Gummigranulatmatte beklebt.

Tore:

Im Standard liefern wir unsere Speedhockey Courts mit 120 x 80 cm hohen Aluminium Minitoren inklusive engmaschigem Netz.

7,5m x 5m x 0,34m:

Bestell Nr.: 13087505

10m x 5m x 0,34m:

Bestell Nr.: 13081005

10m x 20m x 0,34m:

Bestell Nr.: 13081020

2 Minitore mit integrierter Bande

Auf Wunsch fertigen wir gegen einen geringen Mehrpreis spezielle Minitore mit integrierter Bande.

Minitor mit Bande:

Bestell-Nr.: 28MW1IN6

BEIM PRODUKTVERGLEICH BEACHTEN:

- Einzelne Elemente vollverschweißt.
- Hochwertige Bauart.
- Dickwandige Polycarbonatplatten.
- Standsicher und extrem belastbar.



MOBILES BANDENSYSTEM

1 Mobiles Bandensystem für verschiedene Ballsportarten

Wahlweise aus Holz oder Polycarbonat. Bei unserem mobilen Bandensystem wird das komplette Spielfeld mit einer 1,00 m bis max. 1,25 m hohen Bande aus braunen, 18 mm starken, einseitig filmbeschichteten Siebdruckplatten oder aus 8 mm starken Polycarbonatplatten umgeben. Die Bande wird aus Einzelelementen mit einer Länge von 2,50 m bis 3,00 m je Stück zusammengesetzt und untereinander mit je zwei 16 mm starken Edelstahl-Bolzenschrauben verbunden.

Die vollverschweißte Hinterkonstruktion aus Aluminium ist mit innenliegenden Stahlgewichten ausgestattet und garantiert so eine enorm hohe Standfestigkeit. Die Bande wird von speziellen Aluminiumprofilen gehalten und ist zusätzlich vernietet. Die obere und untere Abschlusskante aus Aluminium garantiert, dass Ausbrüche aus den Platten und daraus resultierende scharfe Kanten vermieden werden. Bei Banden aus Holz sind keine Radien möglich.

Im Preis inbegriffen sind jeweils zwei Türen in den Seitenteilen der Bande (zum Einlass der Heim- bzw. der Gastmannschaft).

Bande aus Holz:

Bestell Nr.: 12008001

Bande aus Polycarbonat:

Bestell Nr.: 12008002

Dieses System ist für verschiedenste Ballsportarten geeignet und schafft ein Höchstmaß an Flexibilität!

Dieses Bandensystem ist auch in Hülsen stehend lieferbar.



Türen in den Seitenteilen der Bande.



Ecken fertigen wir rechtwinklig oder bogenförmig.



Die Einzelelemente fertigen wir transparent oder undurchsichtig [opal].



HIER GEHT'S
DIREKT
ZUM SHOP.

1

1 Soccer-Tore, TÜV-geprüft nach DIN / EN 748, 8 Jahre Garantie

Der Torrahmen unserer Indoor/Outdoor Soccer-Tore besteht aus Aluminium-Quadratprofil (80 x 80 mm), die Netzbügel aus Aluminium-Quadratprofil (50 x 50 x 3 mm) und der Bodenrahmen aus Aluminium-Rechteckprofil (50 x 50 x 3 mm). An den Eckpunkten sind zusätzliche Querstreben eingeschweißt - für außergewöhnliche Stabilität. Für den direkten Zugang zum Soccer Court ist einer der Torbügel als Tür konstruiert. In der Tür wird das Netz mit Klettbandern befestigt - für einen sicheren Halt.

Soccer Tor, 3 x 2 m, Auslage 117 / 117 cm: Bestell Nr.: 07004004
 Soccer Tor, 4 x 2 m, Auslage 117 / 117 cm: Bestell Nr.: 07004005
 Soccer Tor, 5 x 2 m, Auslage 117 / 117 cm: Bestell Nr.: 07004006
 Mehrpreis Basketballaufsatz: Bestell Nr.: 08B01107



HIER GEHT'S
DIREKT
ZUM SHOP.

2

2 Vollverschweißtes Bolzplatztor (3 x 2 m), TÜV-geprüft nach DIN / EN 748 und DIN / EN 1176-1. 8 Jahre Garantie

Aus hochwertigen Aluminiumprofilen, Bolzplatztor in vollverschweißter Bauart mit zusätzlichem, hinteren Querrohr (im unteren Bereich) für zusätzliche Stabilität. Innenmaße 3 x 2 m. Der Torrahmen ist aus ovalen Fußballtorprofilen (120 x 100 mm) mit einer Wandungsstärke von 2,5 mm gefertigt. Das zusätzliche Querrohr im Bodenrahmen verleiht dem Tor eine höhere Stabilität. Die Torbügel haben einen Durchmesser von 60 mm und eine Wandungsstärke von 3 mm.

Kleinfeldtor mit eingefräster Netzaufhängung
 Auslage 1,0 m: Bestell Nr.: 28001107
 Auslage 1,5 m: Bestell Nr.: 28001157
 Mehrpreis Basketballaufsatz: Bestell Nr.: 08B01107

Kleinfeldtor mit Kunststoffnetzhasen
 Auslage 1,0 m: Bestell Nr.: 28SAM107
 Auslage 1,5 m: Bestell Nr.: 28SAM157
 Mehrpreis Basketballaufsatz: Bestell Nr.: 08SAM1B7



HIER GEHT'S
DIREKT
ZUM SHOP.



1

1 Bolzplatztore in ganz verschweißter Bauart, TÜV-geprüft nach DIN / EN 749, DIN / EN 1176-1 und DIN / EN 15312

Vollständig verschweißtes Bolzplatztor aus hochwertigen Aluminiumprofilen. Nahezu vandalismussicher. Der Torrahmen ist aus unseren Quadratprofilen (80 x 80 x 2,3 mm), die Trägerprofile aus Rechteckprofil (50 x 75 x 3 mm), gefertigt. Die Tür befindet sich im Standard auf der rechten Seite (aus Torwärtsicht). Das Bolzplatztor ist vorgerichtet für eine Bodenverankerung. Strebenabstand ca. 77 mm.

Bolzplatztor, 3 x 2 m: **Bestell Nr.: 08SC1008**

Mehrpriest integrierte Schusswand: **Bestell Nr.: 08SW1008**

Mehrpriest Bolzplatztor mit Basketballaufsatz

Mit Aluminiumzielbrett: **Bestell Nr.: 08BB10A8**

Mit Gitterzielbrett: **Bestell Nr.: 08BB10G8**



8 JAHRE GARANTIE S



HIER GEHT'S
DIREKT
ZUM SHOP.



2

2 Minifußballtore, vollverschweißt oder klappbar, aus Aluminium, TÜV-geprüft

Extrem robuste Minifußballtore aus Aluminium in verschiedenen Größen, vollverschweißt oder klappbar. Torrahmen aus Quadratprofil 80 x 80 x 2,5 mm. Bei den klappbaren Varianten ist der Vorderrahmen ebenfalls vollverschweißt. Bodenrahmen und Netzbügel können jedoch bei Bedarf eingeklappt werden, sodass das Tor gut zu transportieren bzw. einzulagern ist. Die hintere Tiefe (Auslage) des Tores beträgt im oberen Bereich 30 cm und im unteren Bereich 60 cm.



1

Fußballtor, 120 x 80 cm, vollverschweißt:	Bestell Nr.: 268023120
Fußballtor, 120 x 80 cm, klappbar:	Bestell Nr.: 268K23120
Fußballtor, 180 x 120 cm, vollverschweißt:	Bestell Nr.: 26SAM381
Fußballtor, 180 x 120 cm, klappbar:	Bestell Nr.: 268023180
Fußballtor, 150 x 100 cm, vollverschweißt:	Bestell Nr.: 268023150
Fußballtor, 240 x 160 cm, vollverschweißt:	Bestell Nr.: 268023240
Fußballtor, 300 x 160 cm, vollverschweißt:	Bestell Nr.: 268730160



8 JAHRE GARANTIE S



HIER GEHT'S
DIREKT
ZUM SHOP.

1

1 Bolzplatztore „Unbreakable“, TÜV-geprüft, Entspricht DIN / EN 15312

Der Torrahmen (ø 6 cm), der Bodenrahmen (ø 4,2 cm) und die Rückwand (ø 2,2 cm) bestehen aus feuerverzinktem Stahl mit einer Wandungsstärke von 2,8 mm. Ballfang in den Torrahmen und Bodenrahmen eingelassen und dann erst verschweißt. Strebenabstand 83 mm nach aktueller DIN / EN 1176-1! Entspricht DIN / EN 15312.

500 x 200 cm, Auslage 80 / 100 cm:

Bestell Nr.: 08SAM811

300 x 200 cm, Auslage 80 / 100 cm:

Bestell Nr.: 08SAM801

180 x 120 cm, Auslage 50 / 50 cm:

Bestell Nr.: 08SAM802

120 x 80 cm, Auslage 50 / 50 cm:

Bestell Nr.: 08SAM803



2

2 Mehrpreis für integrierte Schusswand

Für unsere Tore mit der Bestell Nr.: 08SAM811 und 08SAM801. Aus feuerverzinktem Stahl. Die Rückwand fertigen wir mit einer integrierten Schusswand. Die zwei Öffnungen werden in unterschiedlichen Höhen in die Rückwand integriert und haben einen Durchmesser von ca. 500 mm.

Mehrpreis:

Bestell Nr.: 08SAM8SW



Alle Tore sind auch in RAL-Farben beschichtet lieferbar!



3

3 Mehrpreis für Basketbalaufsatz, TÜV-geprüft

Für unsere Tore mit der Bestell Nr.: 08SAM811 und 08SAM801, aus feuerverzinktem Stahl. Das angeschraubte Gitterzielbrett aus feuerverzinktem Stahl (120 x 90 cm) reduziert die Lärmentwicklung erheblich und ist nach TÜV-Vorschrift von hinten geschlossen! Der Standpfosten des Zielbrettes (Pfostenstärke 100 x 100 x 3 mm) wird nach Aufbau des Tores aufgeschraubt und ist durch die robuste Verschraubung extrem haltbar. Der Korb aus feuerverzinktem Vollstahl ist orange einbrennlackiert. Im Lieferumfang enthalten sind der notwendige Erdanker mit Überwurf zur zusätzlichen Kippsicherung, ein Gitterzielbrett, ein Basketballkorb sowie ein 6 mm starkes, feuerverzinktes Kettennetz.

Stück:

Bestell Nr.: 08SAM8BB

HIER GEHT'S
DIREKT
ZUM SHOP.



1

1 Basketball 2-Mast Ständer, TÜV-geprüft*, 8 Jahre Garantie

Komplett aus hochwertigen Aluminiumprofilen gefertigt, TÜV-geprüft nach DIN / EN 1270, mit einer Standardauslage von 1,65 m, 2,25 m oder (auf Wunsch) 3,25 m. Unser 2-Mast Basketballständer wird aus ovalen Aluminiumprofilen mit einem Querschnitt von 120 x 100 mm gefertigt. Die Wandungsstärke im Spannungsbereich dieser robusten Anlage beträgt 4 auf 6 mm. Der Basketballständer besticht durch eine optisch filigrane Bauweise und ist trotzdem außergewöhnlich stabil und belastbar.

Basketball 2-Mast Ständer, TÜV-geprüft*, 8 Jahre Garantie

Typ A, Gerade, Auslage 3,25 m:	Bestell Nr.: 09B20325
Typ A*, Gerade, Auslage 2,25 m:	Bestell Nr.: 09B20225
Typ A*, Gerade, Auslage 1,65 m:	Bestell Nr.: 09B20165



Zielbretter, 1,80 x 1,05 m

Multiplex, mit Gummikante schwarz:	Bestell Nr.: 09000040
Multiplex, ohne Gummikante:	Bestell Nr.: 09000048
Polycarbonat, mit Gummikante schwarz:	Bestell Nr.: 09PC0040
Polycarbonat, mit Gummikante weiß:	Bestell Nr.: W09MA153
Aluminium, ohne Gummikante:	Bestell Nr.: 090ALU48
Zusätzlich Zielbrett höhenverstellbar:	Bestell Nr.: W090101Z

Körbe

Orange pulverbeschichtet:	Bestell Nr.: 09000046
Orange pulverbeschichtet, abklappbar:	Bestell Nr.: 09000A46
Verzinkt:	Bestell Nr.: 09000V46

Netze

Nylon, weiß, 6 mm:	Bestell Nr.: 09000044
Herkulesnetz mit Stahleinlage, 5 mm:	Bestell Nr.: 09000045
Feuerverzinktes Kettennetz, 6 mm stark:	Bestell Nr.: 09000047
Kettennetz aus Edelstahl, 4 mm stark:	Bestell Nr.: 09000043



3



2

2 Basketball 1-Mast Ständer, TÜV-geprüft*, 8 Jahre Garantie

Aus hochwertigen Aluminiumprofilen mit einem Querschnitt von 120 x 100 mm gefertigt. Die Wandungsstärke im Spannungsbereich dieser robusten Anlage beträgt 4 auf 6 mm. Unser 1-Mast Basketballständer besticht durch eine optisch filigrane Bauweise und ist trotzdem außergewöhnlich stabil und belastbar.

Basketball 1-Mast Ständer, TÜV-geprüft, 8 Jahre Garantie

Typ A, Gerade, Auslage 1,25 m:	Bestell Nr.: 09B10125
Typ A, Gebogen, Auslage 1,65 m:	Bestell Nr.: 09B10165



Polsterung:

Für 1-Mast Ständer, Stück:	Bestell Nr.: 09001351
Für 2-Mast Ständer, 1 Stück:	Bestell Nr.: 09001352

Bodenhülsen

Standard für 2-Mast Ständer:	Bestell Nr.: 20H02006
Spezial für 2-Mast Ständer:	Bestell Nr.: 20SH2007
Standard für 1-Mast Ständer:	Bestell Nr.: 00HN2001
Spezial für 1-Mast Ständer:	Bestell Nr.: 20SH2005

EMPFEHLUNG

Aus Sicherheitsgründen empfehlen wir bei Basketballanlagen unter 1,65 m Auslage die Verwendung einer Polsterung für den Basketballständer!



Polsterungen sind in folgenden Farben erhältlich.
Bitte geben Sie Ihre Wunschfarbe bei der Bestellung an!



3 Einfacher Volleyball-Mehrzweckpfosten aus Aluminium

Die einfachen Mehrzweckpfosten aus ovalen Aluminiumprofilen haben einen Querschnitt von 120 x 100 mm (Ovalprofil, geeignet für Bodenhülsen 120 x 100 mm) mit einer Wandungsstärke von mindestens 2 mm. Der Spannmechanismus und die Höhenverstellung liegen außerhalb des Profils. Die stufenlose Höhenverstellung erfolgt von Hand. Einstellbar sind die Höhen von Tennis (1,07 m) über Badminton (1,55 m) bis Volleyball (2,43 m). Auch für Footvolley geeignet! Zum Lieferumfang gehören zwei Spielpfosten (ein Spannpfosten, ein entsprechender Gegenpfosten) und eine Kurbel.

Aus Ovalprofil, 1 Paar:

Bestell Nr.: 10001761



1



BEIM PRODUKTVERGLEICH BEACHTEN:

- Wandungsstärke 4 auf 6 mm.
- Extrem robust und haltbar.
- Korb mit Trägerkonstruktion vorgeschraubt.

Typ B, Multiplex-Zielbrett mit Gummikante, Korb verzinkt mit Kettennetz.

EINFACH IM BAUKASTENPRINZIP ZUSAMMENSTELLEN!



Multiplex-Zielbrett mit Gummikante, Korb Vollstahl mit Nylonnetz.

Polycarbonat Zielbrett mit Gummikante, Korb Vollstahl mit Nylonnetz.

Multiplex-Zielbrett mit Gummikante, Korb Vollstahl mit Herkulesnetz.

Auf Wunsch passen wir unsere Basketballständer den örtlichen Gegebenheiten an. Die Höhe des Zielbrettes und des Korbes kann nachträglich justiert werden!

Netze

Nylon, weiß, 6 mm:	Bestell Nr.: 09000044
Herkulesnetz mit Stahleinlage, 5 mm:	Bestell Nr.: 09000045
Feuerverzinktes Kettennetz, 6 mm stark:	Bestell Nr.: 09000047
Kettennetz aus Edelstahl, 4 mm stark:	Bestell Nr.: 09000043

Polsterung:

Für 1-Mast Ständer, Stück:	Bestell Nr.: 09001351
----------------------------	-----------------------

Bodenhülsen

Standard:	Bestell Nr.: 00HN2001
Spezial:	Bestell Nr.: 20SH2005



Profile

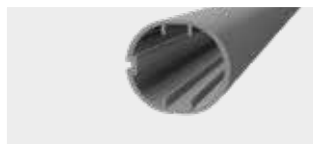

Standpfostenprofil
Typ A: 120 x 100 x 4 auf 6 mm
Typ B: 120 x 100 x 4 auf 6 mm

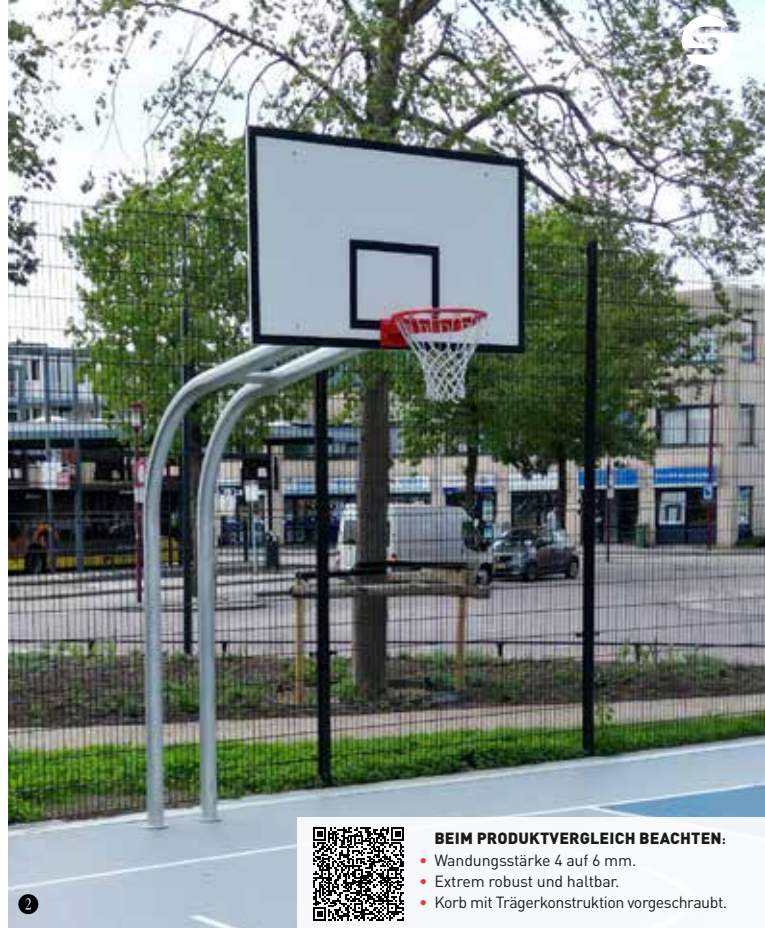

2



BEIM PRODUKTVERGLEICH BEACHTEN:

- Wandungsstärke 4 auf 6 mm.
- Extrem robust und haltbar.
- Korb mit Trägerkonstruktion vorgeschraubt.

Typ B, Multiplex-Zielbrett mit Gummikante, Korb pulverbeschichtet mit Nylonnetz.

EINFACH IM BAUKASTENPRINZIP ZUSAMMENSTELLEN!



Multiplex-Zielbrett mit Gummikante, Korb Vollstahl mit Nylonnetz.

Polycarbonat Zielbrett mit Gummikante, Korb Vollstahl mit Nylonnetz.

Multiplex-Zielbrett mit Gummikante, Korb Vollstahl mit Herkulesnetz.

Auf Wunsch passen wir unsere Basketballständer den örtlichen Gegebenheiten an. Die Höhe des Zielbrettes und des Korbes kann nachträglich justiert werden! Diese Basketballständer sind auch mit einer Auslage von 3,25 Meter erhältlich!

Netze

Nylon, weiß, 6 mm:	Bestell Nr.: 09000044
Herkulesnetz mit Stahleinlage, 5 mm:	Bestell Nr.: 09000045
Feuerverzinktes Kettennetz, 6 mm stark:	Bestell Nr.: 09000047
Kettennetz aus Edelstahl, 4 mm stark:	Bestell Nr.: 09000043

Polsterung:

Für 2-Mast Ständer, 1 Set:	Bestell Nr.: 09001352
----------------------------	-----------------------

Bodenhülsen

Standard:	Bestell Nr.: 20H02006
Spezial:	Bestell Nr.: 20SH2007



Profile



Standpfostenprofil
Typ A: 120 x 100 x 4 auf 6 mm
Typ B: 120 x 100 x 4 auf 6 mm



Zielbrett hinten verschlossen oder offen

1 Basketballständer „Steelforce / Unbreakable Round“, TÜV-geprüft*.

Unsere feuerverzinkten Streetball-Ständer „Steelforce“ und „Unbreakable Round“ sind durch eine extrem robuste Konstruktion nahezu sicher gegen Vandalismus! Die abgerundeten Ecken unserer rechteckigen Standpfosten „Steelforce“ reduzieren die Verletzungsgefahr. Dabei fertigen wir sowohl den Standpfosten als auch die Ausleger mit einer Pfostenstärke von 150 x 150 x 3 mm. Der Ausleger wird vor Ort einfach und schnell auf die entsprechende Höhe angeschraubt. So können bspw. Höhendifferenzen vor Ort ausgeglichen werden. Unsere „Unbreakable Round“-Anlagen fertigen wir aus einem Rundprofil 115 x 5 mm (gerader Pfosten, 3 Ausleger) oder bei den gebogenen Ausführungen (Schwanenhals) aus einem Rundprofil 114,3 x 4,5 mm.

Basketballständer „Steelforce“, 1-fach

Eckig, 150 x 150 mm, Auslage 1,25 m	Bestell Nr.: 09BSF125
Eckig, 150 x 150 mm, Auslage 1,65 m	Bestell Nr.: 09BSF165
Eckig, 150 x 150 mm, Auslage 2,25 m	Bestell Nr.: 09BSF225

Basketballständer „unbreakable“, 1-fach

Rund, 1-Mast, Ø 114,3 mm, Auslage 1,65 m	Bestell Nr.: 09BR1165
Rund, 1-Mast, Ø 114,3 mm, Auslage 2,25 m	Bestell Nr.: 09BR1225
Rund, 2-Mast, Ø 114,3 mm, Auslage 1,65 m	Bestell Nr.: 09BR2165
Rund, 2-Mast, Ø 114,3 mm, Auslage 2,25 m	Bestell Nr.: 09BR2225

Basketballständer „Steelforce“, 2-fach

Eckig, 150 x 150 mm, Auslage 1,25 m	Bestell Nr.: 09BSF2125
Eckig, 150 x 150 mm, Auslage 1,65 m	Bestell Nr.: 09BSF2165
Eckig, 150 x 150 mm, Auslage 2,25 m	Bestell Nr.: 09BSF2225

Basketballständer „unbreakable“, 3-fach

Rund, 1-Mast, Ø 115 mm	Bestell Nr.: 09BUR365
------------------------	-----------------------

Basketballständer „Steelforce“, 4-fach

Eckig, 150 x 150 mm, Auslage 1,25 m	Bestell Nr.: 09BSF4125
Eckig, 150 x 150 mm, Auslage 1,65 m	Bestell Nr.: 09BSF4165
Eckig, 150 x 150 mm, Auslage 2,25 m	Bestell Nr.: 09BSF4225



EINFACH IM BAUKASTENPRINZIP ZUSAMMENSTELLEN!

Höhenverstellbares Zielbrett

Höhenverstellung	Bestell Nr.: W090101Z
------------------	-----------------------

Zielbretter, 1,20 x 0,90 m

Multiplex, mit Gummikante schwarz:	Bestell Nr.: 09000042
Multiplex, ohne Gummikante:	Bestell Nr.: 09000049
Polycarbonat, mit Gummikante schwarz:	Bestell Nr.: 09MA3010
Aluminium, ohne Gummikante:	Bestell Nr.: 090ALU49
Gitterrost, feuerverzinkt, hinten geschlossen:	Bestell Nr.: 09000550

Körbe

Orange pulverbeschichtet:	Bestell Nr.: 09000046
Orange pulverbeschichtet, abklappbar:	Bestell Nr.: 09000A46
Verzinkt:	Bestell Nr.: 09000V46

Netze

Nylon, weiß, 6 mm:	Bestell Nr.: 09000044
Herkulesnetz mit Stahleinlage, 5 mm:	Bestell Nr.: 09000045
Feuerverzinktes Kettennetz, 6 mm stark:	Bestell Nr.: 09000047
Kettennetz aus Edelstahl, 4 mm stark:	Bestell Nr.: 09000043

Polsterung für Basketballständer „Unbreakable“

Für Pfosten Ø 115 mm und Ø 114,3 mm:	Bestell Nr.: 09001351
Für Pfosten 100 x 100 mm:	Bestell Nr.: 09SAM351
Für Pfosten 150 x 150 mm:	Bestell Nr.: 09SAM352

Bodenhülsen

Für Pfosten Ø 115 mm:	Bestell Nr.: 00H15015
Für Pfosten 100 x 100 mm:	Bestell Nr.: 00H10010
Für Pfosten 150 x 150 mm und Ø 114,3 mm:	Bestell Nr.: 00H15015



Polsterungen sind in folgenden Farben erhältlich.



Auf Wunsch passen wir unsere Basketballständer den örtlichen Gegebenheiten an.

Profile



150 x 150 x 4 mm

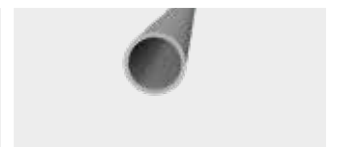

Ø 115 mm x 5 mm
Ø 114,3 mm x 4,5 mm



1 Volleyballpfosten „Herkules“

Extrem robuste Volleyballpfosten aus Aluminiumprofilen gefertigt. Der Querschnitt dieses speziellen Profils beträgt 305 x 122 x 5 mm und garantiert eine extreme Standfestigkeit der Pfosten und einen guten Schutz gegen Vandalismus. In unterschiedlichen Höhen sind Ösen an den Pfosten angeschweißt und ermöglichen eine feste Verbindung zwischen Pfosten und Netz. Die Pfosten können wahlweise direkt in den Boden einbetoniert oder in Hülsen gestellt werden (Hülsen und Netz sind nicht im Lieferumfang enthalten).

1 Paar:

Bestell Nr.: 1000200



Profile

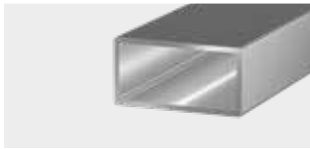

Standpfostenprofil
305 x 122 x 5 mm

2 Volleyballpfosten „Herkules II“ *

Exklusiver und sehr robuster Volleyballpfosten aus Aluminiumprofilen gefertigt. Der Durchmesser dieses speziellen Profils beträgt nur 150 mm, bei einer Wandungstärke von 10 mm und garantiert nicht nur ein geringes Gewicht der einzelnen Pfosten, sondern auch eine extreme Standfestigkeit und einen guten Schutz gegen Vandalismus. An den Pfosten sind 2 Befestigungspunkte angeschweißt, die eine feste Aufnahme für das Netz ermöglichen. Die Pfosten können wahlweise direkt in den Boden einbetoniert oder in Hülsen gestellt werden (Hülsen und Netz sind nicht im Lieferumfang enthalten).

1 Paar:

Bestell Nr.: 10002200



Profile



Standpfostenprofil
Ø 150 x 10 mm



Polsterungen sind in folgenden Farben erhältlich.
Bitte geben Sie Ihre Wunschfarbe bei der Bestellung an!



→ * TÜV-geprüft (in Anlehnung an DIN / EN 15312), nur in Verbindung mit Gitterzielbrett(ern), Korb und Kettennetz.



3 Volleyballpfosten „unbreakable“, extrem robuste Volleyballpfosten aus feuerverzinktem Stahl, TÜV-geprüft

Pfosten aus 150 x 150 x 3 mm Profilen für eine extreme Standfestigkeit und Vandalismusschutz. In unterschiedlichen Höhen sind Ösen an die Pfosten angeschweißt und ermöglichen eine feste Verbindung zwischen Pfosten und Netz. Die Pfosten können wahlweise direkt in den Boden einbetoniert oder in Hülsen gestellt werden (Hülsen im Lieferumfang enthalten).

1 Paar:

Bestell Nr.: 10SAM200



Profile



Standpfostenprofil
150 x 150 x 3 mm

Volleyballnetze

Die Netze mit einer Maschenweite von 100 mm werden mittels Spannschlössern an den Pfosten befestigt und sind so gegen unbefugtes Entfernen geschützt. Netzgröße 1 x 9,5 m (internationale Vorschrift).

Für Volleyballpfosten „Herkules“

Mit Stahleinlage (Ø 5 mm), grün:

Bestell Nr.: 10000220

Dralo - Verzinktes Stahldrahtseil (Ø 2 mm):

Bestell Nr.: 10002201

Für Volleyballpfosten „Herkules II“

Randseil Ø 16 mm stark, Netz Ø 8 mm stark, Seilkreuzungspunkte mittels Kunststoff-Ellipsenknoten fixiert.*

Mit Herkulesseil, 4-litzig:

Bestell Nr.: 10002220

Für Volleyballpfosten „unbreakable“

Mit Stahleinlage (Ø 5 mm), grün:

Bestell Nr.: 10000220

Dralo - Verzinktes Stahldrahtseil (Ø 2 mm):

Bestell Nr.: 10002201

Polsterung

Pro Anlage werden 2 Stück benötigt. Lieferumfang 1 Stück.

Für Pfosten „Herkules“:

Bestell Nr.: 09SB1352

Für Pfosten „Unbreakable“:

Bestell Nr.: 10SAM351

Bodenhülsen

Robuste Bodenhülse aus Aluminium. Mit losem Abschlussdeckel.

Für Volleyballpfosten „Herkules“:

Bestell Nr.: 00H03091

Für Volleyballpfosten „Herkules II“:

Bestell Nr.: 00003291

Für Pfosten „Unbreakable“, ohne Deckel:

Bestell Nr.: 00H15015

BEIM PRODUKTVERGLEICH BEACHTEN:

- Vollverschweißt.
- Rahmenprofil mit Innenkern.
- Bande ausgegossen (nicht geklebt).

1 Mini-Hockeytor mit Bande für Speedhockey Court

Das Mini-Hockeytor Profi ist komplett vollverschweißt und hat eine Größe von 180 x 120 cm. Der Torrahmen aus Aluminium besitzt einen speziellen Innenkern, der das Einbeulen des Rahmens verhindert. Aus Aluminiumprofilen in ganz verschweißter Bauart gefertigt. Standardmäßig eingefräste Netzaufhängung, alternativ mit Kunststoffnetzhasen lieferbar. Auslage 40/60 cm. 8 Jahre Garantie.

Dieses Mini-Hockeytor ist von seiner Qualität und Handhabbarkeit unerreicht und zeichnet sich durch folgende Merkmale aus:

1. Eingefräste Netzaufhängung im Torrahmen! Dadurch:
 - Exakter Sitz der Netze.
 - Leichtes Ein- und Aushängen der Netze.
 - Keine abgebrochenen oder herausgedrehten Netzhaken.
2. Die Netzaufhängung an den Banden erfolgt einfach und unkompliziert durch ein Stahlseil.
3. Einzigartiges Torrahmenprofil (75 x 50 x 5 mm), wodurch das Einbeulen des Torrahmens durch Balleinschlag deutlich reduziert wird.
4. Bande, insgesamt 45 mm stark, mit eingegossenem, schallschluckendem Belag.

Mini-Hockeytor

Mit eingefräster Netzaufhängung:

Bestell Nr.: 28MW1IN6

Mit Kunststoffnetzhasen:

Bestell Nr.: 28MW3IN6

Mini-Hockeytor, Green Matter

Mit eingefräster Netzaufhängung:

Bestell Nr.: 28GM1IN6

Mit Kunststoffnetzhasen:

Bestell Nr.: 28GM3IN6

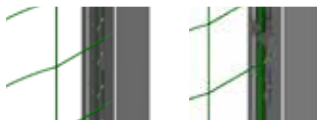
Arten der Netzaufhängung

Eingefräste Netzaufhängung

Kunststoffnetzhasen

Profile

Torrahmen
80 x 80 x 2,5 mm

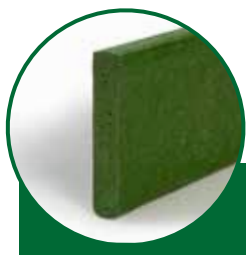

**GREEN
MATTER**



Auch als Green Matter-Variante mit Bande aus recyceltem Material erhältlich.

2 Rollhockeytor, 170 x 105 cm, Stahl, fluoreszierend orange

Rollhockeytor - nach neuester Vorschrift - komplett aus Stahl gefertigt. Unser Rollhockeytor mit den Maßen 170 x 105 cm fertigen wir aus hochwertigen Stahl. Der Vorderrahmen besteht aus Rundrohr (76,1x2,9mm). Die Ecken sind entsprechend der Regel abgeschrägt (45°). Der integrierte Ballabweiser hat eine Höhe von 4,5 cm. Das Tor wird komplett verzinkt. Der Torrahmen wird anschließend pulverbeschichtet (fluoreszierendem orange). Die Netzaufhängung erfolgt einfach und schnell mit Hilfe eines Stangensystems (Netzreling). Lieferung ohne Netz.

Das Tor ist extrem robust und haltbar - gerade beim Rollhockey empfehlen wir dringend einen Produktvergleich!

Rollhockeytor

170 x 105 cm:

Bestell Nr.: 08ROL001

Netz für Rollhockeytor, 170 x 105 cm, 4 mm PP, weiß

Stück:

Bestell Nr.: 08ROLN02





HIER GEHT'S
DIREKT
ZUM SHOP.

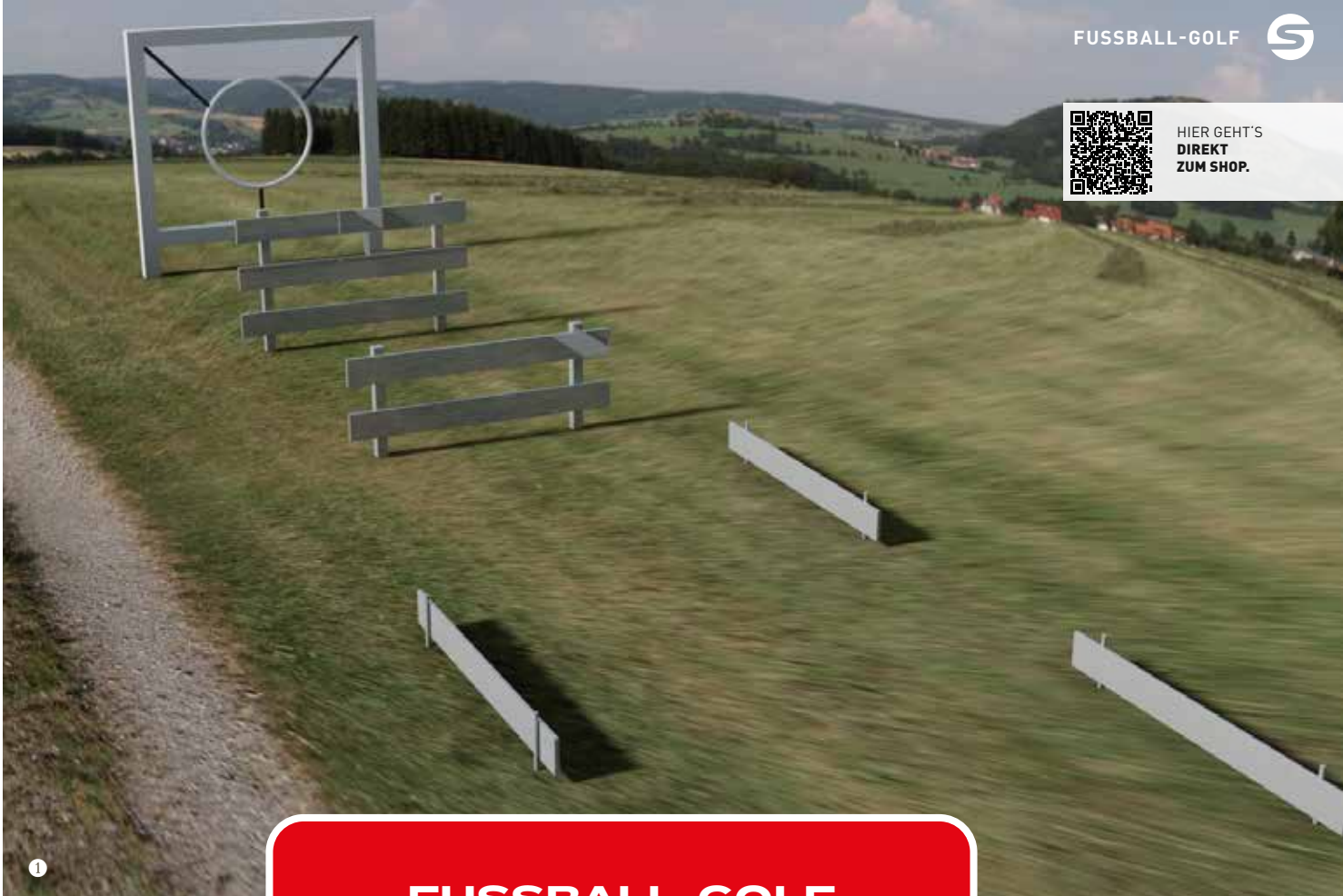

1

FUSSBALL-GOLF

1 Fußball-Golf

Fußball-Golf erfreut sich einer wachsenden Beliebtheit. Es kombiniert die Freude am Fußball mit dem Spaß am Golf beziehungsweise Mini-golf. Durch vielfältige und überraschende Hindernisse und Ziele, ist für jedes Leistungsniveau etwas dabei – auch für die, die sonst keine großen Fußballfans sind. Dabei ist Fußball-Golf eine gute Gelegenheit, das eigene „Fußball Handicaps“ wie Schuss- und Passgenauigkeit zu verbessern.

Ziel des Fußball-Golfes ist es, mit möglichst wenigen Schüssen den Fußball einzulochen. Dabei geht es zum einen um den kraftvollen Schuss und zum anderen um die Zielgenauigkeit beim Überwinden der Hindernisse und dem finalen Einlochen.

Beim Fußball-Golf können dabei die örtlichen Gegebenheiten und die topografischen Besonderheiten der Fläche als Hindernisse genutzt werden. Flüsse, Bäche, Hügel, Bäume – der Phantasie sind keine Grenzen gesetzt. Zusätzlich bieten wir ganz besondere Hindernisse an, die ganz spezielle Fähigkeiten erfordern und mit den natürlichen Hindernissen kombiniert werden. Abwechslung ist so garantiert!

Neben unseren Standards können wir dabei auch Ihre Wünsche umsetzen. Sie möchten eine Fußball-Schaukel oder -Aufzug? Sprechen Sie uns an!

Genau wie bei unseren Soccer Courts und Fußballtoren setzen wir auch hier auf absolut witterungsbeständige Materialien. Aluminium, Holz oder Stahl sorgen für eine extreme Haltbarkeit und trotzen Wind und Wetter.

Gerne beraten wir Sie vor Ort!

Fußball-Golf

Bestell-Nr.: 13GOLF1



BEIM PRODUKTVERGLEICH BEACHTEN:

- Einzelne Elemente vollverschweißt.
- Hochwertige Bauart.
- Komplett aus Aluminium.
- Unkomplizierter Auf- und Abbau.



FUSSBALL-BILLARD

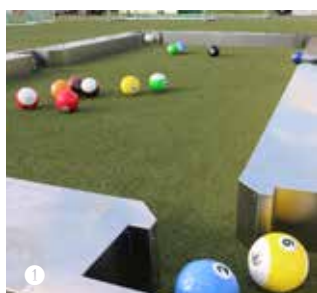

1 Fußball-Poolbillard

Einfacher Transport und schneller Aufbau – das Highlight für jedes Event. Mit unserem Fußball-Poolbillard bringen Sie das Prinzip und den Spaß des klassischen Poolbillards auf jeden Rasenplatz. Das Spielprinzip ist identisch. Mit dem weißen Ball (der weißen Kugel) wird versucht, die farbigen Bälle (Kugeln) einzulochen. Dabei geht es nicht nur um den Spaß. Auch Geschick und Technik sind gefragt und werden mit großer Motivation und viel Freude trainiert.

Unseren Fußball-Poolbillard fertigen wir mit einer Spielfeldgröße von 6,6x3,3m Innenmaß (Außenmaß 7,6x4,6m). Die gesamte Konstruktion ist aus Aluminium und damit leicht und robust. Die modulare Bauart (6 Seitenteile, 4 Ecktaschen und 2 seitlichen Taschen) erlaubt es, den Fußball-Poolbillard auf jeder (Rasen-) Fläche schnell und einfach auf- und abzubauen.

Gerne beraten wir Sie vor Ort!

Fußball-Poolbillard

Bestell-Nr.: 13BILL01

Zubehör:

2 Molten Ballset für Fußball-Billard

Sie erhalten ein modernes Fußball-Billard bestehend aus 16 hochwertigen Bällen und passenden Ballsack. Das Set besteht aus insgesamt 16 Bällen der Größe 4, welche sich wie beim normalen Billard in 7 volle (Nr. 1-7), 7 halbe (Nr. 9-15), 1 schwarzen (Nr. 8) und 1 weißen (unnummeriert) Ball unterteilen. Die Bälle sind handgenäht und besitzen eine 4-fach Beschichtung für optimale Widerstandsfähigkeit. Durch das Microfiber-PU Material haben die Bälle nicht nur eine tolle glänzende Optik, sondern besitzen exzellente Flugeigenschaften und sind wasserabweisend. Das Ballgewicht beträgt 360 - 380 g und im Inneren befindet sich eine hochwertige Butyl-Ballblase.

Ballset für Fußball-Poolbillard

Bestell-Nr.: 06FB2008

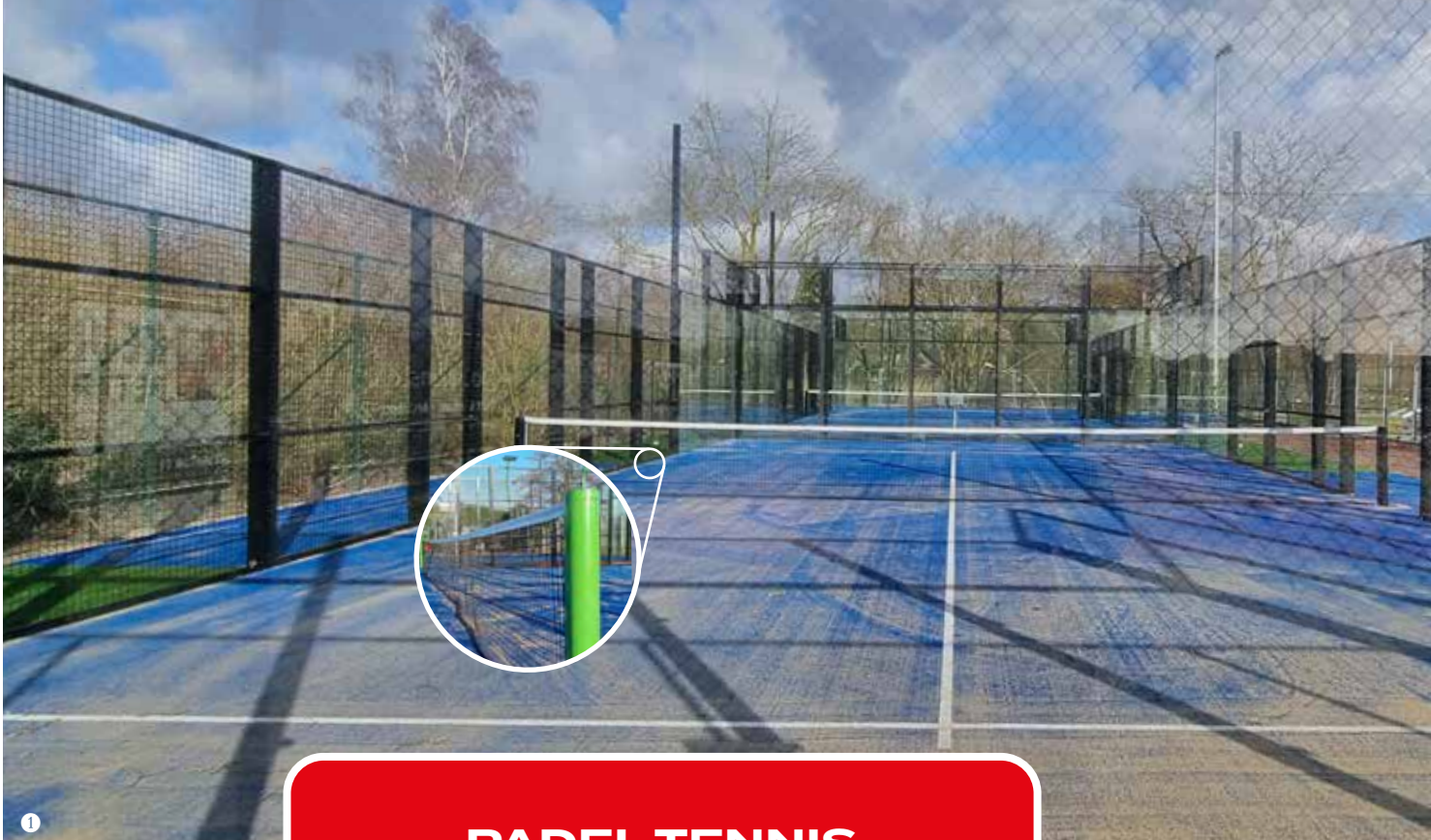

PADEL TENNIS

1 Padel Court „Pro“

Den Basisplatz Padel Court „Pro“ fertigen wir aus hochwertigen Materialien. Er ist speziell für offizielle Wettkämpfe konzipiert.

Abmessungen: 20 x 10 x 4 m

Der Padel Court besteht aus Säulen und Stahlrohrrahmen (120 x 80 x 3 mm). Die Rahmen sind in einem speziellen, rautenförmigen Gitter eingebettet, welches hilft Verletzungen vorzubeugen.

Ein Padel Court enthält 18 Glas- (3 x 2 m) und 14 Gitterplatten, die mit einem einzigartigen Hakensystem an den Pfosten aufgehängt werden. Der maximale Abstand zwischen den Stützen beträgt 2 m. Alle Glaspaneele sind maximal 3 m hoch und haben ein 1 m-Gitterpaneel über dem Glaspaneel. Die Gesamthöhe des Courts beträgt somit 4 m.

Alle Stützen sind standardmäßig feuerverzinkt und doppelschichtig in RAL 9005 beschichtet. Darüber hinaus sind diese oben mit einer passenden Einschlagkappe versehen, sodass das Regenrisiko auf ein Minimum reduziert wird. Das Befestigungsmaterial ist komplett aus Edelstahl.

Inklusive:

- Befestigungselemente aus Edelstahl
- Netz und Netzpfeiler
- Vier wasserdichte und energieeffiziente Beleuchtungsmasten mit 4 Lumiled 385 Lux Leuchten der Marke Phillips, inkl. 8 Kabel

Exklusive:

- Kunstrasen und Sand
- Bodenarbeiten, Streifenfundament und Sportboden



Vorteile:

- Standardmäßig feuerverzinkt.
- Zwei unterschiedliche Glasstärken möglich (10 / 12 mm) ohne bauliche Veränderungen an der Konstruktion.
- Gehärtetes Glas, sodass Bruchgefahr minimiert wird
- Verschiedene Versionen von Lichtmasten.
- Einzigartiges Hakensystem, dass die Installationsgeschwindigkeit erheblich erhöht.
- Alle RAL-Farben sind auf Anfrage erhältlich.
- Minimiertes Risiko von grünen Ablagerungen auf dem Glas.
- Leichte Reinigung.

Padel Court „Pro“

Bestell-Nr.: 13PADEL0



HIER GEHT'S
DIREKT
ZUM SHOP.



CALISTHENICS

1 Calisthenics, TÜV-geprüft

Mit unserer Calisthenics Außen Sportanlage in modularer Bauweise bieten wir unseren Kunden verschiedene Varianten zum Training im Außenbereich. Ziel solcher Anlagen sind kraftsteigernde Übungen mit Hilfe des Körpergewichts, wie bspw. Hüftbeugen, Liegestütz, Dips oder Klimmzüge. Solche Übungen dienen nicht nur der Kraftsteigerung, sie fördern die Körperkontrolle, die Beweglichkeit und haben bei regelmäßigem und richtigem Training einen positiven Einfluss auf das Herz-Kreislauf-System.

Von der Standardversion bis hin zur individuell auf Ihre Bedürfnisse zugeschnittenen Trainingsanlage verarbeiten wir ausschließlich hochwertige Materialien wie Edelstahl oder feuerverzinkten und dann lackierten Stahl.

Unser Standardmodell beinhaltet ein kleines Rundum-Workout für die großen und kleinen Sportler. Es kann jedoch, je nach verfügbarer Fläche vor Ort oder speziellem Interesse der Anwender, modular erweitert werden.

Unser Standardmodell besteht aus:

- Einer senkrechten Kletterleiter
- Einer waagerechten Hängelleiter
- Einer Klimmzugleiter
- Einer Auflagebank
- Schwungbalken

Calisthenics-Anlage Stahl
Calisthenics-Anlage Edelstahl

Bestell-Nr.: 12CALI00ST
Bestell-Nr.: 12CALI00ES



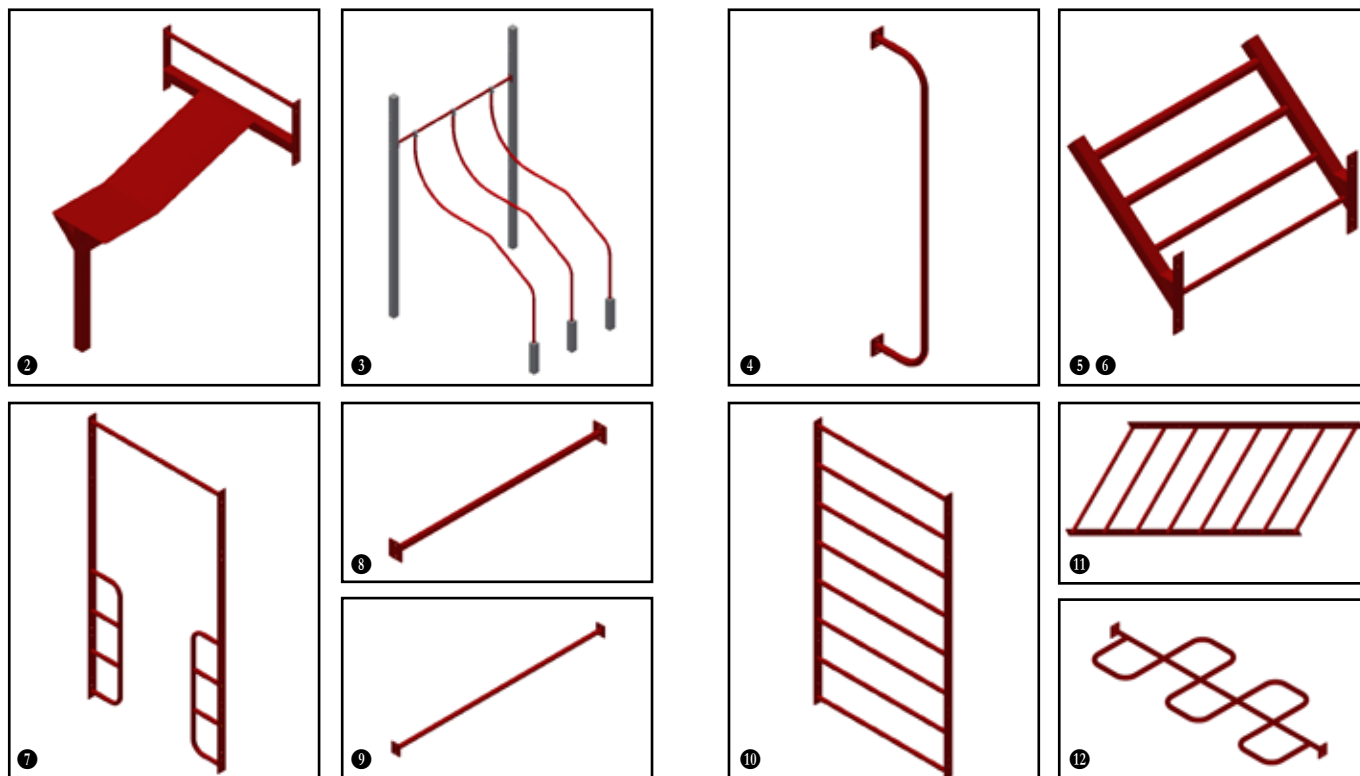

Calisthenics Einzelemente, TÜV-geprüft

Eine Calisthenics-Anlage kann im Baukastenprinzip individuell an Ihre Vorstellungen zusammen gestellt werden.

Auf Wunsch konzipieren wir neue Elemente speziell für Ihren Einsatz. Kontaktieren Sie uns! Wir beraten Sie gerne!

- | | |
|----------------------------|-------------------------|
| ② Auflagebank | Bestell-Nr.: 12CALI0001 |
| ③ Dip- und Ruderstangen | Bestell-Nr.: 12CALI0002 |
| ④ Flag-Stange | Bestell-Nr.: 12CALI0003 |
| ⑤ Klimmzugleiter | Bestell-Nr.: 12CALI0004 |
| ⑥ Klimmzugleiter advanced | Bestell-Nr.: 12CALI0005 |
| ⑦ Push-Up, Pull-Up Station | Bestell-Nr.: 12CALI0006 |
| ⑧ Schwungbalken 1190 | Bestell-Nr.: 12CALI0007 |
| ⑨ Schwungbalken 1790 | Bestell-Nr.: 12CALI0008 |
| ⑩ Senkrechte Kletterleiter | Bestell-Nr.: 12CALI0009 |
| ⑪ Waagerechte Hängelleiter | Bestell-Nr.: 12CALI0010 |
| ⑫ Snake bar | Bestell-Nr.: 12CALI0011 |

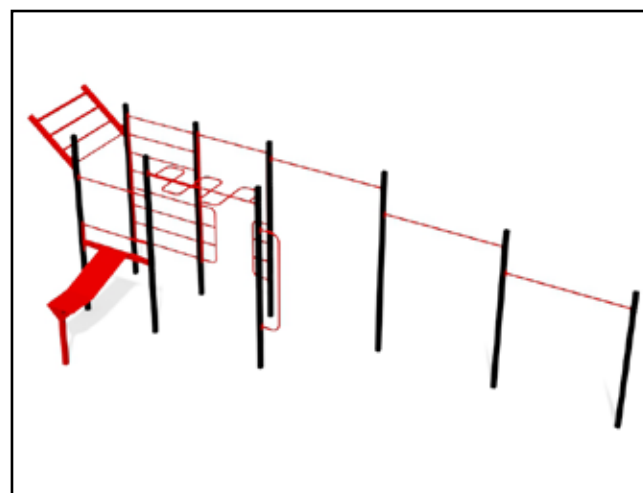

⑬ Puzzle Mat 3D Fallschutzplatten

Ohne Steckverbinder und Kleber zu verlegen. Fester Halt, was mehr Freiheiten bei der Auswahl des Untergrundes zulässt. Passende Rand- und Eckplatten mit gerade oder abgeschrägten Außenkanten. Die Platten werden aus hochwertigem Granulat und Bindemitteln umweltchonend hergestellt. Die Platten sind rutschfest, wasserdurchlässig und äußerst belastbar. TÜV-Geprüft.

	Rot	Schwarz	Grün
Mittelpatte:	Bestell-Nr.: 13000PMR	13000PMS	13000PMG
Eckplatte abgeschr.:	Bestell-Nr.: 13000ESR	13000ESS	13000ESG
Eckplatte grade:	Bestell-Nr.: 13000EGR	13000EGS	13000EGG
Randpl. abgeschr.:	Bestell-Nr.: 13000RSR	13000RSS	13000RSG
Randplatte grade:	Bestell-Nr.: 13000RGR	13000RGR	13000RGG



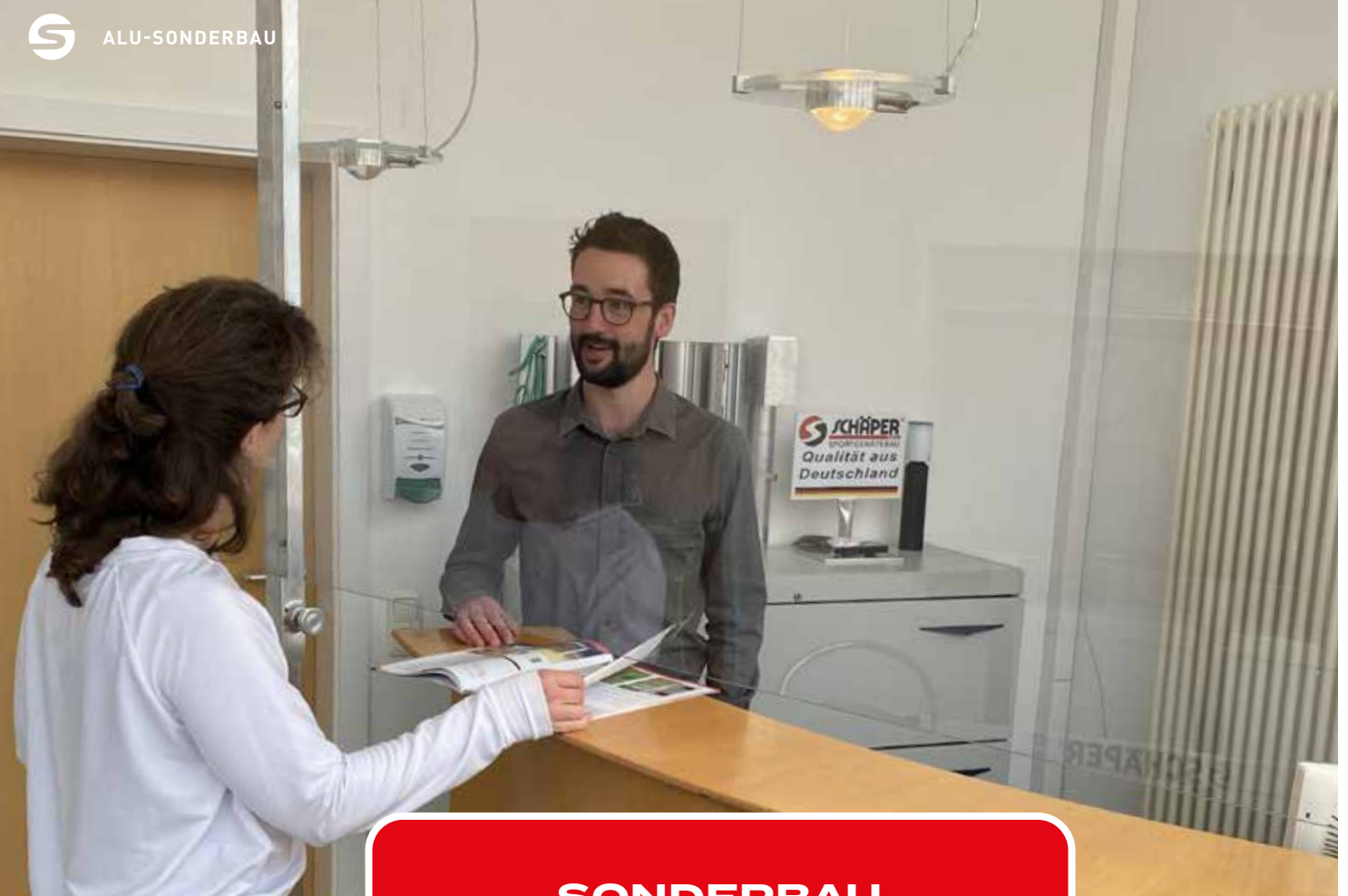

SONDERBAU



Wir bauen nicht nur Sportgeräte speziell für Sie.

Die Materialien Aluminium und Stahl sind vielseitig einsetzbar. Darum schauen wir auch mal über den Tellerrand hinweg und setzen individuelle Wünsche abseits der Welt der Sportgeräte um.

Neben Sportgeräten, die allgemeinen Richtlinien entsprechen, bauen wir auch Produkte, die speziellen Anforderungen einzelner Kunden und besonderen Begebenheiten angepasst sind. Desinfektionsmittel-Ständer sowie Spuckwände für Sportanlagen und Geschäftsräume, aber auch individuelle Möbel und Kunstwerke verlassen unsere Hallen.

Egal, ob Sie Unterstützung bei Ihrem ganz besonderen Projekt benötigen oder individuelle Lösungen abseits von Standardprodukten suchen, bei uns ist fast nichts unmöglich. Teilen Sie uns Ihre Ideen mit und fordern Sie uns heraus.

Kontaktieren Sie uns! Wir setzen Ihre individuellen Wünsche in die Tat um!

Tel.: +49 (0)2534 6217-10

Fax: +49 (0)2534 6217-20

Mail: info@sportschaeper.de

Ansprechpartner



MARCO LANGHORST

Vertriebsleitung

Telefon: +49 (0)2534 6217-38
Telefax: +49 (0)2534 6217-20
mlanghorst@sportschaeper.de



MAURICE KLINKMÜLLER

Technischer Leiter

Telefon: +49 (0)2534 6217-19
Telefax: +49 (0)2534 6217-20
MKlinkmueller@sportschaeper.de



TOM DICKNER

Leiter Logistik

Telefon: +49 (0)2534 6217-25
Telefax: +49 (0)2534 6217-20
tdickner@sportschaeper.de



MAARTEN HINZE

Logistik

Telefon: +49 (0)2534 6217-26
Telefax: +49 (0)2534 6217-20
mhinze@sportschaeper.de



SABRINA MÜLLER

Internationaler Verkauf

Telefon: +49 (0)2534 6217-28
Telefax: +49 (0)2534 6217-20
smueller@sportschaeper.de



MUNIR ROMHI

Beratung / Verkauf

Telefon: +49 (0)2534 6217-54
Telefax: +49 (0)2534 6217-20
mromhi@sportschaeper.de



MARKUS WALDHELM

Beratung / Verkauf

Telefon: +49 (0)2534 6217-53
Telefax: +49 (0)2534 6217-20
mwaldhelm@sportschaeper.de



ANDREAS FREITAG

Beratung / Verkauf

Telefon: +49 (0)2534 6217-33
Telefax: +49 (0)2534 6217-20
afreitag@sportschaeper.de



CHRISTIANE SANTEN

Buchhaltung

Telefon: +49 (0)2534 6217-15
Telefax: +49 (0)2534 6217-20
csanten@sportschaeper.de



LEANDRO LETHAUS

Beratung / Verkauf

Telefon: +49 (0)2534 6217-52
Telefax: +49 (0)2534 6217-20
llethaus@sportschaeper.de

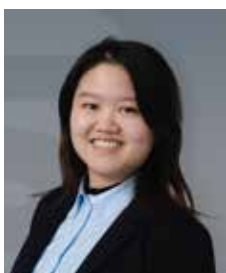

ANQI CHEN

Rechnungswesen

Telefon: +49 (0)2534 6217-14
Telefax: +49 (0)2534 6217-20
achen@sportschaeper.de



SABINE VOSS

Zentrale

Telefon: +49 (0)2534 6217-10
Telefax: +49 (0)2534 6217-20
zentrale@sportschaeper.de



1. LIGA JEDEN TAG

Seit nunmehr über 65 Jahren stellt die Firma Schäper Sportgerätebau GmbH qualitativ hochwertige Sportgeräte her.

Die Qualität und das Preis-Leistungs-Verhältnis haben dazu geführt, dass die Bekanntheit der Schäper-Produkte nicht nur auf Deutschland und den deutschsprachigen Raum begrenzt blieb. Unsere Produkte finden Sie heute in etlichen Sportanlagen, Stadien und Arenen auf der ganzen Welt. Sportgeräte unseres Hauses finden ihren Einsatz bei Welt-, Europa- sowie Deutschen-Meisterschaften und tragen ihren Teil zu den sportlichen Erfolgen bei. Von Australien bis nach Venezuela wissen unsere Kunden die Sportgeräte von Schäper zu schätzen - Qualität hat eben Tradition bei der Firma Schäper und das nicht seit gestern, sondern seit nunmehr über 65 Jahren!

Liebe Sportfreunde, wie in einem sportlichen Wettbewerb auch ist es der direkte Vergleich, der unsere Kunden in der Vergangenheit überzeugte und künftig überzeugen wird. Ob Hersteller oder Sportler, ob im Markt für Sportgeräte oder auf dem Spielfeld, ein fairer Vergleich ist die beste Grundlage für eine gute und langfristig rentable Entscheidung. Selbstverständlich vermitteln wir Ihnen gern auch einen persönlichen Kontakt zu bestehenden Kunden unseres Unternehmens.

Fordern Sie uns heraus, vergleichen Sie uns und informieren Sie sich über unsere Produkte!

SCHÄPER 

Schäper Sportgerätebau GmbH

Nottulner Landweg 107 • D-48161 Münster/Westfalen
Telefon: +49 (0)2534 6217 - 10 • Telefax: +49 (0)2534 6217 - 20
info@sportschaeper.de • www.sportschaeper.de



Einfach per Smartphone scannen
und Kataloge downloaden.
Oder fordern Sie noch heute unsere aktuellen
Kataloge oder Einbaupläne per Post an!

Besuchen Sie unsere Social-Media-Kanäle!

 www.facebook.com/sportschaeper

 www.instagram.com/sportschaeper

